

vifa

COPENHAGEN 2.0

퀵가이드 - VIFA012

한국어

IMPORTANT STATEMENTS:

본 기기는 FCC 규정 15부에 준하며, 아래 두 조건 하에서 작동합니다.

1. 본 기기는 유해한 방해전파를 일으키지 않으며,
2. 본 기기는 불필요한 작동을 유발하는 방해전파를 포함한 모든 방해전파를 흡수할 수 있습니다.

Cet appareil est conforme à la section 15 des réglementations de la FCC. Le fonctionnement de l'appareil est sujet aux deux conditions suivantes:

1. Cet appareil ne doit pas provoquer d'interférences néfastes, et 2. Cet appareil doit tolérer les interférences reçues, y compris celles qui risquent de provoquer un fonctionnement indésirable.

Note: 본 장비는 FCC Rules Part 15에 따라 Class B 디지털 기기 허용 규격에 준하여 시험 및 판정 받았습니다. 이 규격은 가정용으로 설치 했을 때 발생하는 유해한 방해전파를 적절하게 방지하기 위하여 제정된 것입니다. 본 장비는 무선 전파 에너지를 생성, 사용하며, 방출할 수도 있으며, 지침에 따라 설치 및 사용하지 않을 경우에는, 무선 통신에 유해한 방해전파를 유발할 수도 있습니다.

하지만 특정 설치 상태에서 방해전파가 발생하지 않는다고 보장하지는 않습니다. 만약 본 기기가 라디오 또는 TV 수신에 유해한 방해전파를 발생하는 사실이 해당 기기를 고거나, 잘 때 확인될 경우에는, 다음 해결책 중 한 가지 또는 두 가지 이상의 방법을 실행하여 사용자가 방해전파를 바로 흡수할 수 있도록 권장합니다.

- 수신 안테나의 방향이나 위치를 변경하십시오.
- 해당 기기와 수신기 사이의 공간을 늘리십시오.
- 해당 기기가 연결된 전원 공급회로와 별도의 전원 콘센트에 수신기를 연결하십시오.
- 대리전 또는 숙련된 라디오/TV 기술자에게 도움을 요청하십시오.

제본 규정을 준수할 책임이 있는 당사자가 명확하게 승인하지 않은 변경 또는 개조의 경우, 본 기기 작동에 대한 사용자의 권리가 무효화될 수도 있습니다.



주의 온도는 최대 40도를 초과해서는 안 됩니다.

Vifa Denmark A/S는 블루투스 및 와이파이 라디오 트랜시버가 설치된 스피커를 2.0(VIFA012)이 EU의 지시 2014/53/EU(RED)를 준수합니다.

블루투스 RF의 주파수 범위는 2402-2480MHz 해당하는 방사출력은 10dBm 이하입니다.

본 기기는 캐나다 산업부(Industry Canada) RSS 기준을 준수하며, 아래의 두 조건 하에서 작동합니다.

1. 본 기기는 유해한 방해 전파를 일으키지 않으며,
2. 본 기기는 불필요한 작동을 유발하는 방해전파를 포함한 모든 방해전파를 흡수할 수 있습니다.

Le présent appareil est conforme aux CNR d'Industrie Canada applicables aux appareils radioexemptés de licence. L'exploitation est autorisée aux deux conditions suivantes:

1. L'appareil ne doit pas produire de brouillage, et 2. L'utilisateur de l'appareil doit accepter tout brouillage radioélectrique subi, même si le brouillage est susceptible d'en compromettre le fonctionnement.

FCC/IC Radiation Exposure Statement

본 기기는 제어되지 않은 환경에서의 FCC/IC RSS-102 방사선 노출 규격을 준수합니다. 본 기기는 방사선과 사용자의 거리가 최소 20cm 이상 되는 곳에서 설치 및 작동되는 것이 좋습니다.

Déclaration de la FCC et d'IC sur l'exposition aux radiations Cet appareil est conforme à la norme RSS102 de la FCC/IC relative aux limites d'exposition aux radiations dans un environnement non contrôlé. Vous devez installer et utiliser cet appareil en respectant une distance minimale de 20 cm entre votre corps et l'appareil rayonnant.

특정 소용 무선기기(무선데이터통신시스템용 무선기기)

해당 무선설비는 운용 중 전파혼신 가능성이 있음

B급 기기 (가정용 방송통신기자재)
이 기기는 가정용(휴대, 전자파적합기기로서 주로 가정에서 사용하는 것을 목적으로 하며, 모든 지역에서 사용할 수 있습니다.

Vifa Denmark A/S · Mariendalsvej 2A
DK - 8800 Viborg · DENMARK
vifa.dk

와이파이 RF의 주파수 범위는 2422-2472MHz에 해당하는 방사출력은 20dBm 이하입니다.
EU 적합성 선언문은 www.vifa.dk/support에서 다운로드하실 수 있습니다.

필웨어버전 : 시스뎀/3.6.4917.606, BT/1.2.1과 같거나 후속 업데이트됩니다.

IMPORTANT SAFETY INSTRUCTIONS

Regulatory Safety Information

1. 이 지침을 잘 읽어보십시오.
2. 액세서리가 적힌 매뉴얼을 잘 보관해 두십시오.
3. 모든 경고 사항에 유의하십시오.
4. 모든 지시 사항을 준수하십시오.
5. 액세서리 가까이에서 본 기기를 사용하지 마십시오. 기기를 달을 때는 항상 형광등 사용하지 마십시오.
6. 본 기기의 모든 환기구가 막히지 않도록 하며, 제조사의 지침에 따라 설치하십시오.
7. 라디에이터, 난방기구, 난로 등 열을 방출하는 기기 가까이에 설치하지 마십시오.
8. 안전 목적의 극성 플러그 또는 접지형 플러그를 제거하지 마십시오. 극성 플러그에는 두 개의 금속 단자가 있고 접지형 플러그에는 두 개의 금속 단자와 접지용 단자가 있습니다. 넓은 단자와 접지용 단자는 안전을 위한 장치입니다. 제조된 플러그가 맞지 않을 경우, 전기 기술자에게 콘서트 교체를 의뢰하십시오.
9. 전원 코드를 밟지 않도록 주의하고, 멀리 콘센트와 본 기기의 연결부 사이가 접히지 않도록 하십시오.
10. 제조사가 명시한 동봉된 부속기기와 액세서리를 사용하십시오.



오랫동안 사용하지 않을 때이나 번개가 치는 동안에는 플러그를 빼놓으십시오.

모든 서비스는 전문가에게만 의뢰하십시오. 전원 공급용 코드나 플러그의 파손, 액체를 쏟거나 이물질이 들어간 경우, 빗물이나 습기에 노출된 경우, 정상적으로 작동하지 않거나 떨어뜨릴 경우 등 유의 이유로 본 기기가 손상되면 서비스의 리가 필요할 수 있습니다.

AC 전원에서 완전히 분리하려면, 전원 콘센트에서 전원 코드를 뽑으십시오.

중요! 이 기기는 연결지지(침구, 담요 등)에서 사용하도록 제작된 제품이 아닙니다.

쉽게 접근할 수 있는 소켓 콘센트가 기기 부근에 있어야 합니다.

배터리를 불이나 뜨거운 오븐에 넣는 행위나 기계적 충동, 배터리 절단 등은 폭발을 유발할 수 있습니다.

배터리가 견딜 수 있는 온도의 범위는 사용자 시 10°C에서 45°C, 보관시 -20°C에서 40°C, 이동 시 10°C에서 45°C 까지이며, 가장 낮은 기온은 2000m 고도에서 86-106Kpa입니다.

극도로 높은 온도에서의 배터리 노출은 폭발 또는 가연성 액체나 가스의 유출을 야기할 수 있습니다.

21. 극도로 낮은 기온에서의 배터리 노출은 폭발 또는 가연성 액체나 가스의 유출을 야기할 수 있습니다.
22. 제품 라벨은 제품 하단에 부착되어 있습니다.
23. **CAUTION:** 배터리를 잘못 교체할 경우 폭발 위험이 있습니다. 동일하거나 같은 유형의 제품으로만 교체하십시오.
24. **WARNING:** 배터리(배터리팩 또는 장착된 배터리)가 햇빛, 불과 같은 과도한 열에 노출되지 않도록 하십시오.
25. **WARNING:** 메인 플러그는 작동할 수 있는 상태로 유지되어야 합니다.
26. 충분한 환기를 위해 기기 주변에 최소 1cm의 거리를 유지해야 합니다.
27. 시공이나 테이블보, 카트 등의 아이템이 제품의 환기를 방해하지 않도록 하십시오.
28. 배터리 폐기시 환경적 측면의 주의가 필요합니다.
29. 열대성 또는 온화한 기후에서 사용하거나 바깥입니다.
30. 적합하지 않은 유형의 배터리 교체는 폭발 위험이 있습니다.

WARNING:

- 화재 및 전기 감전의 위험을 줄이기 위해 본 기기를 빗물이나 습기에 노출시키지 마십시오.
- 화병과 같은 액체가 들어있는 물건을 본 기기 위에 올려놓지 마십시오.
- 본 기기를 분해하지 마십시오. 기기 내부에는 사용자가 직접 수리할 수 있는 부분이 없으며 감전 위험이 있습니다.
- 본 기기를 물이 떨어지거나 튀기는 곳에 두지 마십시오.
- 본 기기를 촛불과 같은 직접적인 화염원 주변에 두지 마십시오.



번개 모양의 화살표가 안에 있는 삼각형은 본 기기 내부의 위험 전압에 대한 경고 표시입니다.



느낌표가 안에 있는 삼각형은 본 제품에 관계된 중요 지침에 대한 경고 표시입니다.

You've chosen well

Multi-room. Multi-user. Multi-source.
Copenhagen 2.0 is part of the Vifa®HOME system
that covers every corner of your home with
the ultimate sound experience.

Enjoy!

COPENHAGEN

제품 구성	6
시작하기	7

CONNECTING TO COPENHAGEN

와이파이 네트워크 연결	8
블루투스 연결	9
유선 연결	10

Vifa®HOME

Vifa®PLAY	11
일시정지 / 음소거	12
Vifa®LINK	13
공장 초기화	14
리셋 Copenhagen	15
리모트 컨트롤	16
제품사양	17
상표	18



다른 언어로 된 쿼가이드를 확인하시려면 다음 웹사이트를
방문하시기 바랍니다: www.vifa.dk/support

제품 구성

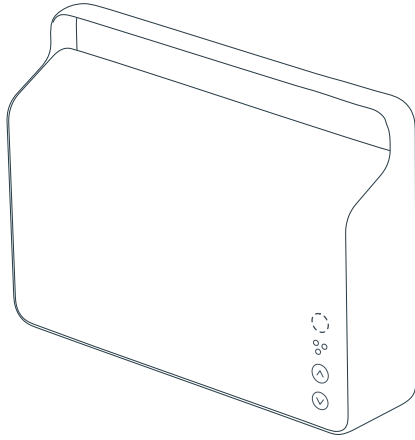

비파 코펜하겐, 전원 케이블, AUX 3.5 mm 미니잭 케이블, 트래블백, 퀵가이드, 보증서

시작하기

- 1 전원 케이블을 스피커와 연결하고 전원 코드를 콘센트에 연결합니다.

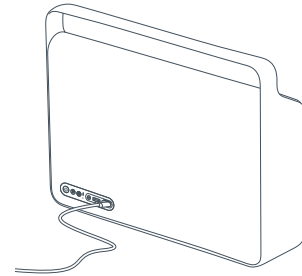

- 2 전면의 상태 표시등이 켜질 때까지 전원 버튼을 길게 누르면 전원이 켜집니다. 제품이 준비될 때까지 1분 정도 기다립니다. 흰색 표시등이 빠르게 깜빡이는 상태에서 천천히 깜빡이기 시작하며 음성의 신호가 있습니다.

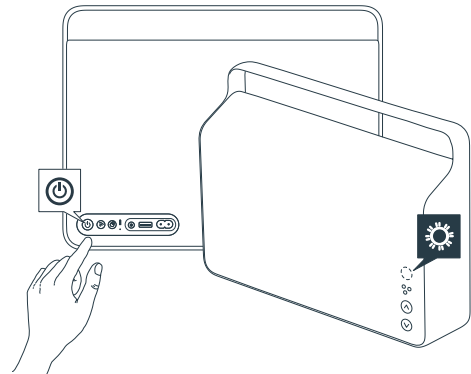

와이파이 네트워크 연결

Vifa®HOME 앱을 다운로드하고 앱의 지시사항을 따르세요. 컴퓨터 또는 다른 디바이스를 활용해 설정을 시도하려면 vifa.dk/support 페이지를 방문하십시오.



설정을 하는 동안 스피커를 와이파이 네트워크에 연결하십시오. 와이파이 네트워크 환경에 연결하기 위해 패스워드를 미리 확인해 두십시오. 코펜하겐이 연결되면 상태 표시등이 흰색으로 계속 켜져 있으며 스트리밍이 가능합니다.

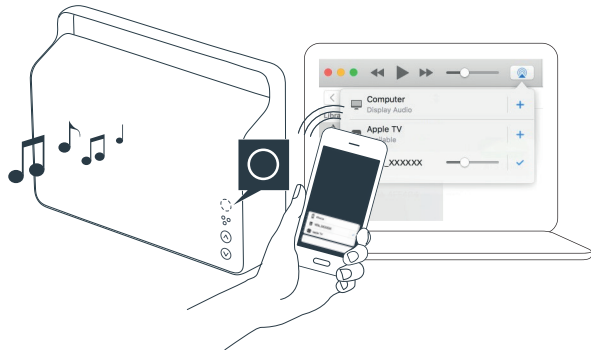

블루투스 연결

연결 버튼을 짧게 누르면 상태 표시등이 청색으로 깜빡입니다.

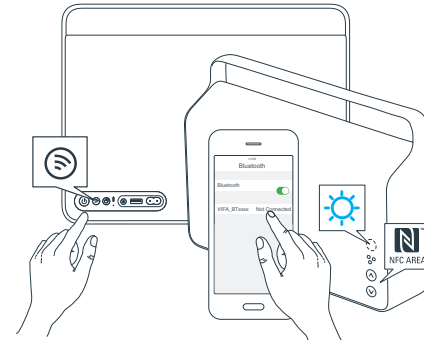

음악을 재생하면 상태 표시등이 청색으로 계속 켜져 있습니다.

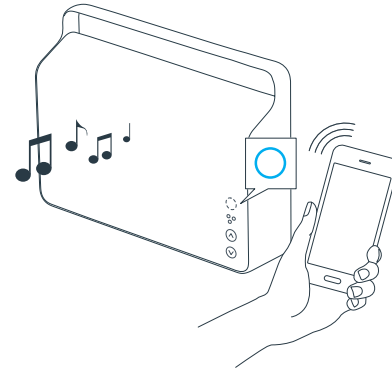

유선 연결

유선으로 연결된 상태에서 음악을 재생하면 상태 표시등이 녹색으로 계속 켜져 있습니다.

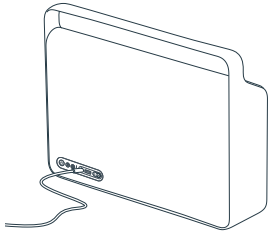

AUX 3.5 mm 미니잭 케이블
옵티컬 케이블

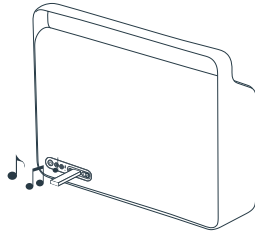

USB 디스크

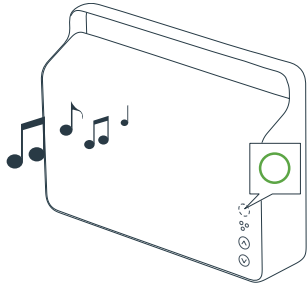

Vifa®PLAY

Vifa®PLAY 버튼으로 가장 좋아하는 음악이나 라디오 채널에 즉각적으로 연결할 수 있습니다.

코펜하겐 스피커를 와이파이 네트워크에 연결하고, 프리셋 라디오 채널과 스트리밍을 시작할 때까지 Vifa®PLAY 버튼을 길게 누르십시오. Vifa®PLAY 프리셋 설정은 Vifa®HOME 앱을 사용해 변경할 수 있습니다.

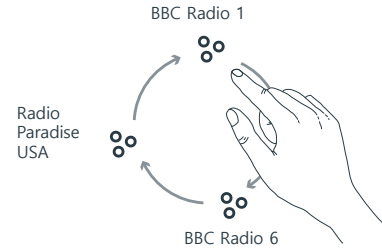
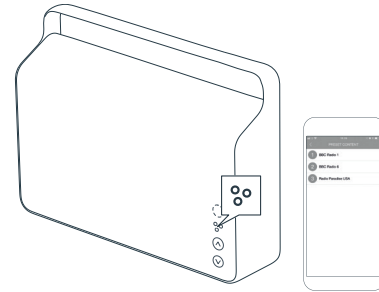

NOTE: Tuneln이 이용 가능한 국가에서만 프리셋 라디오 채널을 사용할 수 있습니다.

일시정지 / 음소거

일시정지 / 음소거를 하려면 Vifa®PLAY 버튼을 가볍게 누르십시오.

다시 음악을 재생하거나 음소거를 해지 하려면 버튼을 다시 누르십시오.

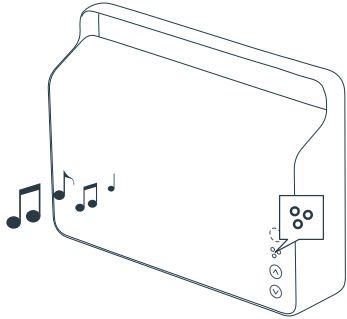

Vifa®LINK

Vifa®LINK – 단 한번의 클릭으로 다른 Vifa®HOME 스피커와 서로 연결할 수 있습니다.

코펜하겐 스피커를 또 다른 Vifa®HOME 스피커에 연결하려면 Vifa®LINK 버튼을 가볍게 누르십시오.

연결을 해지하려면 Vifa®LINK 버튼을 길게 누르십시오.

두 개 이상의 Vifa®HOME 스피커에 연결하려면 Vifa®HOME 앱을 사용하십시오.

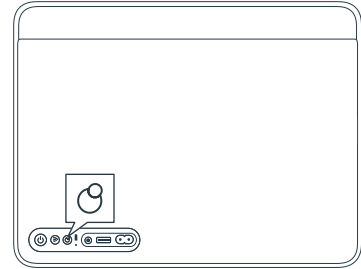

공장 초기화

코펜하겐의 소프트웨어를 공장 출고 상태로 초기화합니다.

코펜하겐 공장 초기화 상태 표시기가 3번 깜박일때까지 전원(POWER) 버튼과 연결(CONNECT) 버튼을 동시에 누르십시오. 빨강 녹색 파랑

그런 다음 버튼을 놓으면, 코펜하겐이 공장 출고 상태로 초기화됩니다. 공장 출고 상태로 초기화되면 사용자가 설정한 모든 내용이 지워집니다.



리셋 COPENHAGEN

코펜하겐이 잠긴 경우에 사용.

코펜하겐을 리셋하려면 리셋 버튼을 짧게 누르십시오.

- 사용자가 설정한 내용은 지워지지 않습니다.

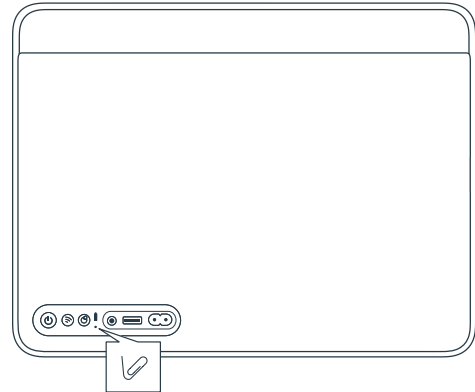

VIFA R2 리모트 컨트롤 사용하기

Vifa R2 리모트 컨트롤을 이용해 공간 어느 곳에서든 코펜하겐 스피커를 쉽게 컨트롤 할 수 있습니다.

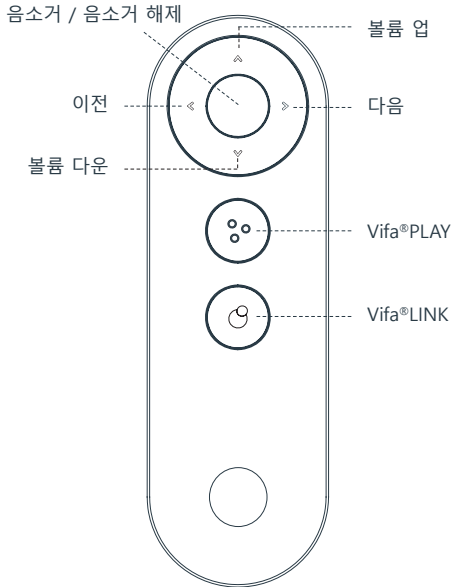

Vifa R2 리모트 컨트롤은 코펜하겐 제품에 포함되어있지 않습니다.
Vifa R2 구입 정보는 다음 웹사이트에서 확인할 수 있습니다: vifa.dk/shop

제품 사양

설명	Vifa®HOME – 코펜하겐 무선 스피커
기술적 특징	Bluetooth® 와이어리스 테크놀로지 Qualcomm® aptX™ HD audio Wi-Fi B/G/N, 2.4GHz Apple AirPlay DLNA DSP 시그널 프로세싱 리튬 이온 배터리 포스 밸런스드 우퍼 6 채널 고성능 파워 앰프
드라이버 유닛 트위터	2 X 28 mm 비파 드라이버 유닛 (소프트 돔, 네오디뮴 마그넷 장착)
미드레인지	2 X 50 mm 비파 드라이버 유닛 (알루미늄 콘, 네오디뮴 마그넷 장착)
우퍼	2 X 80 mm 비파 드라이버 유닛 (플랫 샌드위치 콘, 네오디뮴 마그넷, 4개의 패시브 라디에이터 장착, 서로 뒷면을 마주하며 힘의 평형을 이루는 구조)
주파수 응답	50Hz - 20kHz @ +/- 3 dB
입력 전압	100-240V ~ 50/60Hz
최대 정격 소비 전력	160 watt
대기 소비 전력	0.5 watt 이하
출력	USB 5 volt / 2.1 A
입력	Bluetooth® 와이어리스 테크놀로지 Qualcomm® aptX™ HD audio 와이파이 다이렉트 와이파이 네트워크 유선 옵티컬 또는 아날로그 (3.5 mm 미니잭) USB disk
크기 (높이/너비/깊이)	268 mm / 362 mm / 90 mm
무게	4.65 kg
프레임	일체형 다이캐스트 알루미늄
텍스타일	주문형 크바드라트(Kvadrat) 텍스타일

등록과 트레이드마크 관련 안내

귀하의 제품을 www.vifa.dk/register에서 등록하시길 권장합니다.



“Made for iPod”, “Made for iPhone”과 “Made for iPad”은 전자기기 액세스리가 iPod, iPhone 또는 iPad와 연결하여 쓸 수 있도록 고안되었으며, 제작자가 애플사의 성능 표준을 충족하는 것으로 인증 받았다는 것을 의미합니다. 애플사는 기기의 작동과 안전과 규제적 표준에 관련하여 책임이 없습니다. 기기와 iPod, iPhone 또는 iPad를 사용하는 것은 무선 성능에 영향을 줄 수도 있습니다.

AirPlay, iPad, iPhone, iPod, iPod classic, iPod nano, iPod tough와 Retina는 애플사의 트레이드 마크이며 미국을 더불어 여러나라에 등록되어있습니다. iPad Air, iPad min와 Lighting은 애플사의 일본지점의 트레이드 마크입니다. 트레이드마크인 iPhone은 Aiphone K.K.로부터 온 라이선스에 쓰입니다.

AirPlay는 iPhone, iPad와 iPod touch의 iOS 4.3.3 버전 또는 상위 버전, Mac은 OS X Mountain Lion 또는 상위 버전, Pc는 iTunes 10.20.2 또는 상위 버전과 호환됩니다. 무선 액세스리 설정에 쓰이는 setup은 iOS 7과 상위 버전이 지원됩니다.



제 3자를 대상으로 한 스포트파이 소프트웨어 라이선스는 하기 사이트에서 확인하세요.
www.spotify.com/connect/third-party-licenses.

스포트파이 커넥터를 즐겨보세요.

1. 코펜하겐 2.0 을 사용하는 와이파이 네트워크에 연결하세요.
2. 스포트파이 앱을 실행하되, 동일한 와이파이 네트워크를 이용해주세요.
3. 음원을 재생하여 이용 가능한 기기를 선택하세요.
4. 코펜하겐 2.0을 선택한 후 음악을 즐기세요.



Wi-Fi CERTIFIED™ 로고는 Wi-Fi Alliance®의 인증 마크입니다.



The Bluetooth® 와 그 로고는 Bluetooth SIG, Inc.의 소유로 등록된 상표입니다. Vifa Denmark A/S는 라이선스에 기반하여 해



Qualcomm® aptX™ HD

Qualcomm 은 Qualcomm Incorporated의 상표이며, 미국과 그 밖의 나라들에 등록되어 있습니다. aptX는 Qualcomm Technologies International, Ltd의 상표이며, 미국과 그 밖의 나라들에 등록되어 있습니다.



N마크는 NFC Forum Inc.의 상표이며, 미국과 그 밖의 나라들에 등록되어 있습니다.



구글 플레이와 구글 플레이 로고는 구글 사의 상표입니다.



Vifa®HOME, Vifa®PLAY, Vifa®LINK 와 로고는 Vifa Denmark A/S의 상표입니다.

For more information please visit our website at
vifa.dk