

dp1

Quattro

Sigma dp1 Quattro 디지털 콤팩트 카메라를 구입해 주셔서 감사합니다.

카메라를 사용하시기전에 이 설명서를 주의 깊게 읽어 보시면, 새로운 dp1 Quattro 카메라의 특징들로 인한 뛰어난 성능과 기쁨을 얻으실 수 있을 것입니다. 새로운 시그마 카메라와 즐거운 시간을 보내시기 바랍니다!

- 향후의 참조를 위해 이 사용 설명서를 잘 보관하시기 바랍니다. 이로 인해 카메라의 독창적인 특징이나 장점들을 언제든지 확인하실 수 있습니다.
- 이 제품의 보증기간은 구입일로부터 1 년입니다. 보증 내용과 보증서는 별도의 용지로 제공됩니다. 자세한 사항은 보증서를 참조하시기 바랍니다.

저작권에 대한 안내

이 카메라는 개인적인 촬영에 사용하시기 바라며, 국제 또는 국내 저작권법 및 규정을 침해하거나 위반하는데 사용해서는 안됩니다. 비록 개인적인 사용을 위한 순수한 의도라도, 공연, 쇼, 전시 및 상품 등의 촬영에 일부 제한이 있을 수 있습니다. 저작권 또는 다른 법적 권리를 위반해서는 안됩니다.

- FOVEON 은 Foveon, Inc 의 등록 상표입니다. X3 와 X3 로고는 Foveon, Inc 의 상표들입니다.
- IBM PC/AT 시리즈 컴퓨터는 미국의 International Business Machines Corporation (IBM)의 상표 또는 등록 상표입니다.
- Microsoft 및 Windows 는 미국 및 다른 국가들에 등록된 Microsoft Corporation 의 등록 상표입니다.
- Macintosh 및 MAC OS 는 미국 및 다른 국가들에 등록된 Apple Inc 의 등록 상표입니다.
- Adobe 및 Photoshop 은 Adobe Systems Incorporated 의 등록 상표입니다.
- 이 설명서에 있는 다른 회사나 제품 이름은 각 회사의 상표이거나 등록 상표입니다.
- Ricoh 사에서 디자인한 폰트 사용 (카메라 메뉴 윈도우용)



가정 내 전기 및 전자 제품의 폐기

전기 및 전자 제품 사용 후 폐기 (EU 및 다른 유럽 국가에 적용되는 별도 수거 시스템)

이 심벌은 이 제품이 가정용 쓰레기처럼 취급되어서는 안 된다는 것을 표시합니다. 이 제품은 전기 및 전자 제품 재활용을 위해 별도로 수거되어야 합니다. 새 제품 구매 시 이 제품은 대리점이나 폐기용 전기, 전자 제품 수거소에 남겨야 합니다. 올바른 폐기로 귀하는 건강이나 환경에 대한 향후 부정적인 결과나, 제품이나 부품의 부적절한 처리를 방지하는데 도움을 줄 수 있습니다. 이 제품이 불법으로 폐기되면 벌금이 부과될 수도 있습니다. 이 제품을 재활용하는 것에 대한 더 자세한 정보는 지역 관공서, 쓰레기 처리소 또는 제품을 구입한 매장에 문의하시기 바랍니다.

내용물 구성 및 액세서리

다음은 카메라와 함께 공급되는 표준 액세서리들입니다. 만일 아래의 액세서리들이 모두 포함되지 않았다면 카메라를 구입한 구입처에 즉시 문의하시기 바랍니다.

1. 카메라 본체 (dp1 Quattro)
2. 렌즈 캡 (카메라에 부착)
3. 핫 슈 커버 (카메라에 부착)
4. 어깨 끈
5. 배터리 케이스
6. 리튬이온 배터리 BP-51 (2 개들이)
7. 직류 전원 장치 BC-51
8. 직류 전원 장치 케이블
9. USB 케이블
10. 사용 설명서
11. 품질 보증서
12. 품질 보증 스티커
13. 배터리 표시 스티커

- 메모리 카드는 포함되지 않습니다. 메모리 카드를 별도로 구매하시기 바랍니다.

목 차

내용물 구성 및 액세서리.....	3
목 차.....	4
안전을 위한 주의 사항.....	7
취급 주의 사항.....	10
SD 메모리 카드.....	11
각부 명칭.....	12
컬러 LCD 모니터 표시.....	14
기본 조작 및 빠른 참조.....	15
촬영 준비.....	18
스트랩 부착.....	19
렌즈 캡.....	20
배터리 장착.....	20
배터리 충전.....	20
배터리 장착.....	22
언어 설정.....	24
시간 및 날짜 설정.....	25
카메라 설정 메뉴.....	27
퀵 설정 메뉴.....	34
컬러 LCD 모니터 표시 변경.....	36
SD 카드 장착.....	37
카드 포맷.....	39
셔터 버튼.....	40
촬영 이미지 확인.....	41
기본 조작법.....	42
노출 모드 선택.....	43
노출 모드.....	43
P 프로그램 우선모드.....	44
A 조리개 우선모드.....	45
S 셔터 스피드 우선모드.....	46
M 수동 모드.....	47
초 점.....	49
포커스 모드.....	49
오토 포커스 사용법.....	49
포커스 프레임 설정.....	50

초점 고정	51
AF + MF 모드	51
AF LIMIT 모드	52
얼굴 인식 AF 모드	54
스피드 우선식 AF	55
수동 포커스	55
드라이브 모드 조작법	57
싱글 프레임 촬영	57
연속 촬영	58
셀프 타이머	58
인터벌 타이머	59
고급 기능 조작법	61
화이트 밸런스 설정 (WB)	62
감도 설정 (ISO 수치)	67
이미지 파일 설정	69
측광 모드 선택	73
AE 잠금	74
노출 보정	76
오토 브라케팅	76
컬러 모드	79
노출 과다 보정	82
톤 컨트롤	83
퍼플 프린지 수정	83
컬러 스페이스	84
자동 회전	84
커스텀 모드	85
외장 플래시 사용	87
외장 플래시 사용	87
플래시 기능 설정	88
플래시 노출 보정	90
이미지 확인 및 삭제	91
이미지 확인	92
단일 이미지 보기	93
이미지 확대 (줌 인 보기)	94
9 개 이미지 동시 보기 (다중 이미지 보기)	95

이미지 정보 보기	96
히스토그램	98
파일 삭제	99
삭제 버튼을 눌러 파일 삭제하기	99
삭제 메뉴에서 파일 삭제하기	100
기타 이미지 확인 기능.....	101
파일 잠금	102
이미지에 마크하기	104
이미지 회전	106
노출 경고	108
편리한 OK 버튼	109
음성 메모 녹음	110
슬라이드 쇼 보기	112
DPOF (DIGITAL PRINT ORDER FORMAT)	114
카메라에서 RAW 데이터 변환	115
다른 설정의 변경	117
파일 번호 시스템	118
파일 이름 변경	119
LCD 모니터 디스플레이 사용자 설정	120
다이얼의 사용자 설정	123
LCD 꺼짐과 자동 전원 차단	124
절전 모드	125
사운드 설정	126
기본 값으로 초기화	127
컴퓨터에 연결.....	128
참고 사항.....	130
별도 판매 액세서리	131
가정에서의 전원 공급	132
카메라 손질	134
문제 해결	135
제품 사양	138

안전을 위한 주의 사항

손상이나 부상을 방지하기 위하여 카메라를 사용 전에 이 사용 설명서를 주의 깊게 읽어 주시기 바랍니다.

아래의 두 가지 표시는 특별히 주의하여 주시기 바랍니다.

⚠ 경고 !! 제품 사용 시 이 경고 표시를 무시하면 치명적인 부상이나 다른 위험을 초래할 수 있습니다.

⚠ 주의 !! 제품 사용 시 이 주의 표시를 무시하면 손상이나 부상을 초래할 수 있습니다.

⚠ 이 표시는 경고나 주의를 나타냅니다.

⊘ 이 표시는 반드시 피해야 할 사항입니다.

⚠ 경고 (배터리)

⚠ 배터리는 어린이의 손이 닿지 않게 보관하십시오. 만일 배터리를 삼켰을 때는 즉시 응급센터로 연락하시기 바랍니다.

⚠ 만일 어떠한 이유에서든 카메라 또는 배터리에서 연기가 나거나 또는 과열되거나 타는 냄새가 난다면 배터리를 제거하고 화재를 방지하십시오. 카메라를 구매한 구입처나 시그마 지정 서비스 센터에 보내주십시오.

⚠ 장기간 카메라를 사용하지 않을 경우, 배터리를 분리하여 보관하시기 바랍니다.

발열, 화재, 폭발 등의 위험을 수반할 수 있으니 다음 사항을 지켜주시기 바랍니다.

⚠ 육안으로 식별이 가능할 만큼 부분 전지는 위험할 수 있으므로 제조자 또는 판매자에게 즉시 문의할 것.

⚠ 지정된 정품 충전기만을 사용할 것.

⚠ 화기에 가까이 하지 말 것 (전자레인지에 넣지 말 것).

⚠ 여름철 자동차 내부에 방치하지 말 것.

⚠ 찜질방 등 고온다습한 곳에서 보관, 사용하지 말 것.

⚠ 전지 단자에 목걸이, 동전, 열쇠, 시계 등 금속 제품이 닿지 않도록 주의할 것.

⚠ 휴대 기기, 제조 업체가 보증한 리튬 2 차전지 사용할 것.

⊘ 분해, 압착, 관통 등의 행위를 하지 말 것.

⊘ 높은 곳에서 떨어뜨리는 등 비정상적 충격을 주지 말 것.

⚠ 60°C 이상의 고온에 노출하지 말 것.

⚠ 습기에 접촉되지 않도록 할 것.

충전 방법에 대한 권고 지침



육안으로 식별이 가능할 만큼 부푼 전지는 위험할 수 있으므로 제조자 또는 판매자에게 즉시 문의할 것.

폐기 지침



다 쓴 배터리는 함부로 버리지 마십시오.



배터리 폐기할 경우 소각 및 불속에 집어넣지 마십시오. 열로 인해 폭발 및 화재가 발생할 수 있습니다.



사용이 끝난 전지는 국가나 지방 자치체의 법령에 따라서 폐기하는 것.

⚠ 경고 (직류 전원 장치 및 AC 어댑터)



카메라와 함께 공급된 AC 어댑터 이외의 것을 사용하지 마시기 바랍니다. 다른 제품 사용시 감전이나 화재를 유발할 수 있습니다.



AC 어댑터는 본 제품만을 위해서 설계되었습니다. 다른 제품에 사용하지 마십시오. 과열, 화재, 감전 혹은 상해의 원인이 될 수 있습니다.



만일 사용중에 어댑터에서 연기 또는 이상한 냄새가 나거나 이상한 소리가 난다면 즉시 플러그를 뽑아 주십시오. 감전이나 화재로 이어질 수 있습니다.



만일 물이나 기타 이물질이 들어갔다면 즉시 플러그를 뽑아 주십시오. 감전이나 화재를 유발할 수 있습니다.



어댑터를 분해하거나 변형하지 마십시오. 이러한 경우 감전이나 화재를 유발할 수 있습니다.



파워 코드 위에 무거운 물체를 올리거나, 세게 잡아 당기거나, 심하게 구부리거나 혹은 가열을 하지 마십시오. 코드를 손상시키거나 감전, 화재로 이어질 수 있습니다.



본 제품을 언급된 전원 (AC110V - 240V) 에서만 사용하십시오. 그렇지 않을 경우 감전이나 화재를 유발할 수 있습니다.



각 국가에서 안전이 검증된 AC 파워 코드를 사용하시기 바랍니다.

⚠ 경고 (카메라)



프로판이나 가솔린등과 같은 인화, 가연성 물질이나, 가스, 물기가 많은 곳, 화학 약품이 있는 곳에서 카메라를 사용하지 마십시오.



어린이의 손이 닿지 않는 안전한 장소에 보관하십시오. 카메라 어깨 끈이 어린이의 목에 감기면 질식의 위험이 있습니다.





카메라를 분해하지 마십시오. 감전이나 화재를 유발할 수 있습니다.





손상으로 노출된 카메라 내부 부품을 만지지 마십시오. 감전이나 화재를 유발할 수 있습니다. 배터리를 제거 후 시그마 지정 서비스 센터를 찾아 주십시오.







물기나 습기가 많은 곳에 카메라를 보관하지 마십시오. 만일 카메라를 물에 빠뜨렸을 경우, 카메라 구입처나 서비스 센터를 즉시 찾아 주십시오. 그 상태로 계속 사용하면 감전이나 화재로 이어질 수 있습니다.

-  물이나 금속 물질, 다른 어떤 종류의 전도체 등을 카메라 바디에 접촉시키지 마십시오. 이러한 경우, 과열, 감전이나 화재를 유발할 수 있습니다.
-  눈 앞에서 플래시를 발광하지 마십시오. 밝은 빛이 눈에 손상을 입힐 수 있습니다. 플래시 촬영 시, 카메라와 얼굴 사이에 최소 1m 이상 거리를 두십시오.
-  플래시를 손으로 막지 마십시오. 화상의 원인이 됩니다.

주의 (직류 전원 장치 및 AC 어댑터)

-  AC 어댑터를 뽑으실 때 직류 전원 장치 또는 AC 전원 코드의 선을 잡아서 뽑지 마십시오. 전선이 손상을 입어 감전이나 화재를 유발할 수 있습니다. 콘센트에서 뽑으실 때는 플러그 코드 부분을 잡고 뽑으시기 바랍니다.
-  직류 전원 장치나 AC 어댑터를 못, 쿠션 등으로 덮지 마십시오. 과열로 인하여 케이스에 손상을 주거나 화재의 원인이 될 수 있습니다.
-  직류 전원 장치를 사용하지 않을 경우 콘센트에서 플러그를 뽑아 주십시오.

주의 (카메라)

-  렌즈 캡 없이 카메라를 보관하지 마십시오. 빛이 렌즈를 통해 장기간 들어갈 경우, 카메라에 손상을 줄 수 있습니다.
-  카메라를 삼각대에 연결 시킨 채로 운반하지 마십시오. 떨어뜨리거나 부상을 입을 수 있습니다.
-  젖은 손으로 카메라를 만질 경우 감전의 위험이 있습니다.
-  온도가 높은 공간이나 직사광선 하에 주차된 차 안에 카메라를 두지 마십시오. 뜨거워진 카메라로 인해 화상을 입을 수 있습니다.
-  만일 LCD 모니터가 손상을 입었다면 유리 파편에 다치지 않도록 주의하십시오. 또한 LCD 모니터내의 액체가 유출되고 다음의 상황에 처할 경우 아래의 지시를 따르십시오.
 - 액체가 옷 또는 피부에 묻었을 경우, 즉시 비누로 씻어내십시오.
 - 액체가 눈에 들어갔을 경우, 즉시 깨끗한 물로 손상된 눈을 15 분 동안 헹궈주시고 병원으로 가시기 바랍니다.
 - 액체를 삼켰을 경우, 즉시 많은 물을 마시고 구토를 한 후 병원으로 가시기 바랍니다.

[B 급 기기 (가정용 정보통신 기기)]

이 제품은 가정용으로 전자파적합등록을 한 제품으로서 주거지역은 물론 모든 지역에서 사용할 수 있습니다.

취급 주의 사항

카메라 사용 전에 반드시 이 부분을 읽어 주시기 바랍니다.

사용 전에 카메라의 기능을 숙지하시기 바랍니다. 이미지에 대한 불만족이나 손해등에 대해서는 보상이나 보증이 없습니다.

한번에 많은 촬영을 하거나 여행 시 또는 추운 지방에서는 여분의 배터리를 항상 휴대하시기 바랍니다.

일러두기

- 이 카메라는 매우 정밀한 기계임으로 절대 떨어뜨리거나 충격을 주지 마십시오.
- 이 카메라는 방수가 안되므로 물에서 사용할 수 없습니다. 약간의 물기가 묻었을 경우 마른 천으로 즉시 닦아 주시고 많이 젖었을 경우, 가까운 시그마 지정 서비스 센터와 상의하시기 바랍니다.
- 카메라를 먼지가 많거나 고온, 고습한 장소에 오래 방치하지 마십시오.
- 카메라를 추운 외부에서 따뜻한 방으로 가져올 경우, 카메라에 이슬이 맺힐 수 있습니다. 카메라가 실온에 적응될 때까지 가방에 보관하시기 바랍니다.
- 카메라는 85% 이하의 습도 그리고 0°C/32°F 에서 +40°C/104°F 사이의 온도에서 작동됩니다. 0°C 이하의 추운 온도에서는 배터리의 성능이 저하될 수 있으므로 여분의 배터리를 준비하시고 배터리를 항상 따뜻하게 보관하시기 바랍니다.
- 정전기나 자성은 카메라 작동에 영향을 미칠 수 있습니다. 만약 자성에 노출된 경우, 우선 배터리를 카메라에서 분리하시고 그 다음 카메라에 배터리를 다시 장착하여 카메라의 마이크로프로세서가 재설정되도록 해야 합니다.

제품의 장기 사용시

- 카메라 표면이 뜨거워지는 경우, 이것은 기계의 고장이 아닙니다.
- 오랜 시간 동안 카메라를 사용했을 경우, 카메라가 뜨거워지면 경고 마크() 가 표시 됩니다. 카메라가 열을 받으면 경고 메시지가 보이고, 자동적으로 전원이 꺼지게 됩니다.

- 카메라의 전원이 꺼졌을 경우, 그 상태로 10 분 이상 동안 유지해 주어 기기의 온도를 식혀주어야 합니다.
- 카메라가 뜨거워 질 경우 이미지 품질이 낮아질 수 있습니다. 경고 마크가 (🌡️) 표시되면, 카메라의 전원을 끄고 기기의 온도가 내려갈 때까지 기다려 주십시오.

SD 메모리 카드

(별도 판매)

The dp1 Quattro 카메라는 SD 메모리 카드, SDHC 메모리 카드*, SDXC 메모리 카드*를 사용합니다.

*UHS-1 표준 메모리 카드를 사용할 수도 있다.

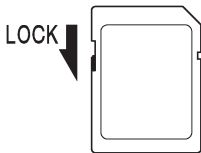

- 이 사용 설명서에는 SD 메모리 카드, SDHC 메모리 카드, 및 SDXC 메모리 카드를 '카드'로 통칭합니다.
- 이미지 저장용으로는 SDHC 메모리 카드나 SDXC 메모리 카드의 사용을 권장합니다.
- SD 메모리 카드, SDHC 메모리 카드 또는 SDXC 메모리 카드에는 쓰기 방지 스위치가 있어 실수로 카드에 쓰기 및 포맷을 방지할 수 있습니다. 스위치가 “잠금” 위치에 놓여 있으면 실수로 덮어 쓰거나 데이터를 삭제하는 것이 불가능합니다.

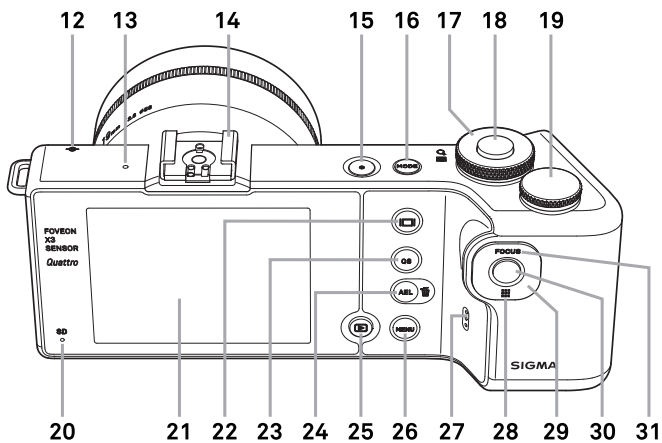
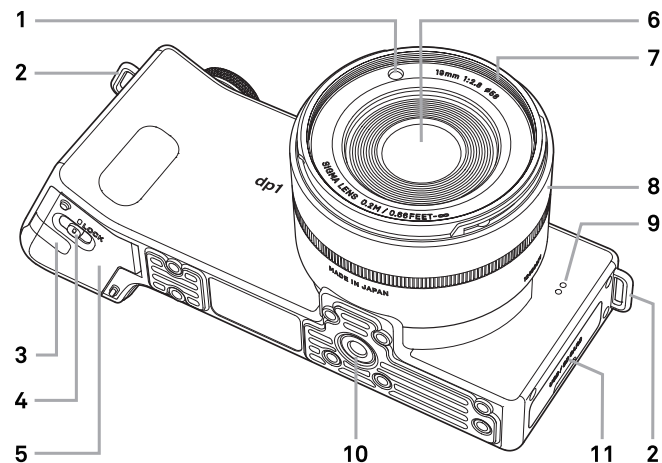

- 카드를 직사광선이나 가연성 물질 근처에 두지 마십시오.
- 카드를 고온 다습하거나 정전기 발생, 혹은 자기성 물질 근처에 두지 마십시오.
- 카드의 적절한 사용을 위해 각각에 들어있는 사용 설명서를 주의 깊게 읽어 주시기 바랍니다.
- 카메라나 컴퓨터의 “삭제” 기능은 메모리 카드에 저장된 기록을 완벽하게 삭제하지 못할 수 있습니다. 안전을 위해 모든 데이터 삭제를 원할 경우, 별도의 소프트웨어를 사용하시기 바랍니다.

각부 명칭



1	AF 보조광	20	작동 확인 램프
2	카메라 스트랩 걸이	21	컬러 LCD 모니터
3	DC 연결 커버	22	 (디스플레이) 버튼
4	월리즈 레버	23	QS (퀵 설정) 버튼
5	배터리 커버	24	AEL /  (AE 잠금 / 삭제) 버튼
6	렌즈	25	 (재생) 버튼
7	필터 부착 나사	26	MENU (메뉴) 버튼
8	포커스 링	27	스피커
9	마이크	28	 (포커싱 포인트) 버튼
10	트라이포드 소켓	29	선택장치
11	카드 / USB 커버	30	 (OK) 버튼
12	초점면 표시	31	FOCUS (포커스 모드) 버튼
13	오토 포커스 램프		
14	핫 슈		
15	전원 스위치		
16	모드 버튼		
17	전면 다이얼		
18	셔터 버튼		
19	후면 다이얼		

선택장치 (29)

이 매뉴얼에서는 각 선택버튼의 위치를 아래의 기호로 나타냅니다
 $\wedge / \vee / \langle / \rangle$.

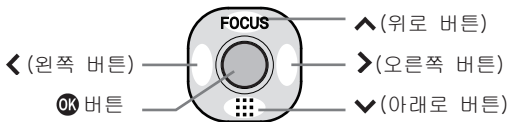

- 버튼은 다음과 같이 사용됩니다: 위, 아래 버튼: \diamond . 왼쪽, 오른쪽 버튼: $\langle \rangle$. 상하좌우 버튼: $\diamond \langle \rangle$.

컬러 LCD 모니터 표시

이미지 촬영 시 표시되는 아이콘에 대한 설명.

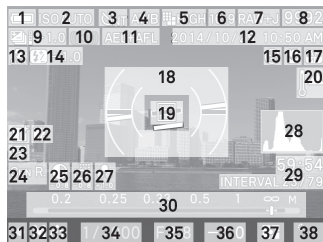
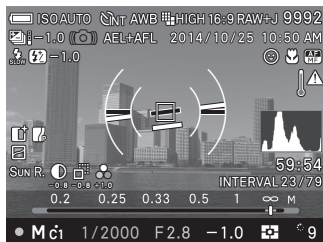

1	배터리 잔량 표시	20	온도 상승 경고
2	ISO 감도	21	노출 과다 보정*
3	드라이브 모드	22	보라색 프린지 보정*
4	화이트 밸런스 (필터 이펙트)	23	톤 컨트롤
5	화상 사이즈	24	컬러 모드 (톤 이펙트)
6	가로세로 비율	25	콘트라스트 *
7	화질	26	샤프니스 *
8	촬영가능 이미지 수	27	채도 *
9	오토 브라케팅 *	28	히스토그램 *
10	카메라 흔들림 경고	29	인터벌 타이머 *
11	AE 잠금 *	30	스케일 바 *
12	날짜 + 시간 *	31	포커스 표시
13	플래시 모드 *	32	노출 모드
14	플래시 노출 보정 수치 *	33	커스텀 모드 *
15	얼굴 인식 AF 모드 *	34	셔터 스피드
16	AF 제한 모드 *	35	F 넘버
17	포커스 모드 *	36	노출 보정 수치/ 노출 측정
18	전자수평계 *	37	측광 모드
19	포커스 영역	38	메모리가 풀로 되기 전까지 촬영 가능한 매수

* 설정하는 동안에만 표시됩니다.



이 마크는 촬영 후 카메라에서 이미지가 처리되고 있음을 보여줍니다. 이 마크가 나타나는 동안 카메라를 작동할 수 없습니다.



이 마크는 카메라가 슬로우 셔터 스피드로 촬영중임을 보여줍니다.

기본 조작 및 빠른 참조

dp1 Quattro 카메라에는 많은 진보적인 특징들이 있습니다. 이 섹션에는 기본적인 조작법에 대한 설명이 있습니다. 이어지는 섹션에서 보다 자세한 정보를 확인하실 수 있습니다.

준비 사항

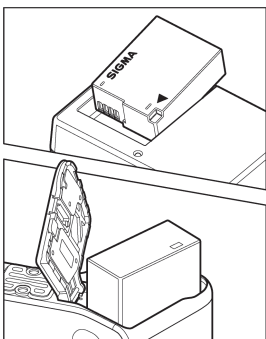

배터리 교체 (P.20)

함께 공급된 직류 전원 장치를 이용하여 제공된 리튬 이온 배터리를 충전하십시오.

배터리 넣기 (P.22)



언어 설정 (P.24)

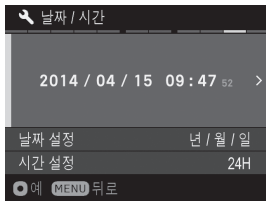

날짜 및 시간 설정 (P.25)

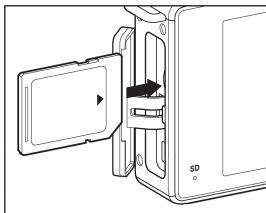

카드 장착 (P.37)

촬영 시작

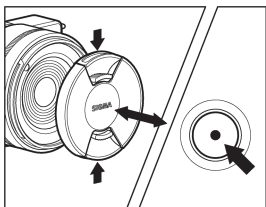

카메라 전원 켜기

렌즈 캡을 제거하고 전원 스위치를 누릅니다.

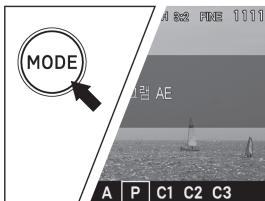

노출 모드 선택 (P.43)

P (프로그램 AE) 에서 '모드' 버튼을 누릅니다.



포커스 (P.49)

컬러 LCD 모니터로 이미지의 구도를 설정하고 “반” 셔터를 눌러 노출 측정 및 오토 포커스를 작동 시킵니다.



사진 촬영

셔터 버튼을 눌러 사진을 촬영합니다.

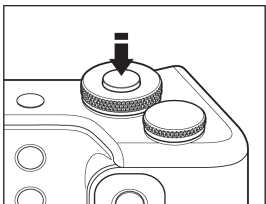
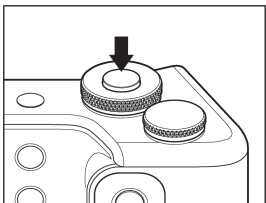

이미지 확인 (P.41)

촬영된 이미지는 LCD 모니터에 2 초간 나타납니다.

촬영 준비

이 섹션은 카메라 사용 전에 필요한 준비 사항에 대한 내용입니다.

스트랩 부착

1

끈을 끝까지 풀어줍니다.

2

그림과 같이 어깨 끈을 부착합니다.

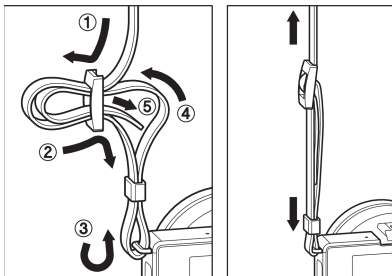

이 어깨 끈을 배터리 케이스에 부착하여 손쉬운 추가 배터리의 휴대가 가능합니다.

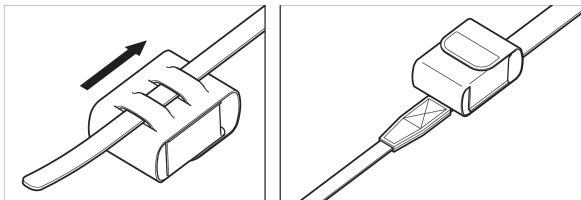

경고!!

- 배터리와 배터리 케이스는 방수가 아닙니다. 물에 닿지 않도록 조심하세요.

렌즈 캡

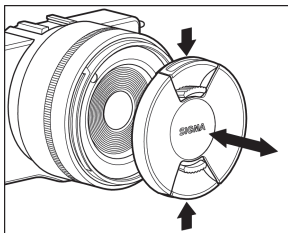

렌즈 보호를 위해 렌즈 캡을 채택하였습니다. 카메라를 사용하지 않을 때는 렌즈 캡을 장착해 주십시오.

렌즈 캡을 그림과 같이 탈부착합니다.

배터리 장착

리튬 이온 배터리 BP-51 이 dp1 Quattro 카메라와 함께 공급됩니다. 카메라를 최초로 사용하기 전에 배터리를 충전해 주십시오. 충전 필요 시 함께 제공된 직류 전원 장치 BC-51 을 사용하여 충전하십시오.

배터리 충전

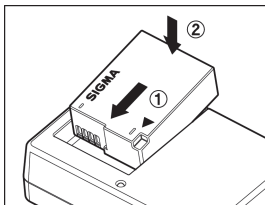

1 그림과 같이 화살표 방향으로 배터리를 밀어 넣어 부착하여 주십시오.

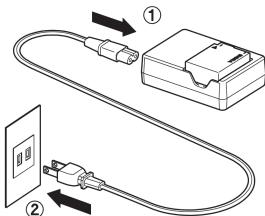

2 파워 케이블을 충전기에 연결 하신 후 콘센트에 꽂아 주십시오.

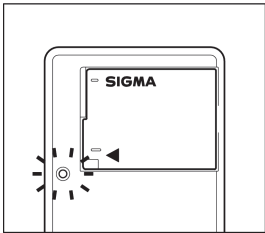

- 배터리 충전 시 녹색 등이 들어옵니다.
- 배터리 충전 소요시간은 약 140 분입니다.
- 배터리 충전 소요시간은 주위 온도 및 재충전 수준에 따라 달라질 수 있습니다.

3

충전이 완료되면 충전등의 불이 꺼집니다. 충전기에서 배터리를 꺼낸 후 콘센트에서 충전기를 빼주시기 바랍니다.

- 카메라 사용 전에 다시 한번 배터리를 충전하시기 바랍니다. 며칠 동안 사용하지 않으면 배터리 성능이 저하됩니다.
- 충전 이후에도 촬영 가능한 횟수가 극도로 줄어들었다면 이는 배터리의 수명이 다했다는 것을 의미합니다. 새로운 배터리를 구입해 주시기 바랍니다.

생산 날짜

배터리의 생산 날짜는 숫자와 문자의 배열로 만들어져 배터리 하단에 로트번호 란에 적혀있습니다. 로트번호를 읽는 법은 다음과 같습니다.

①②③

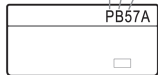

① 제조년			
S	2012	F	2023
R	2013	E	2024
P	2014	D	2025
N	2015	C	2026
M	2016	B	2027
L	2017	A	2028
K	2018	Z	2029
J	2019	Y	2030
I	2020	X	2031
H	2021	W	2032
G	2022	V	2033

② 제조월			
A	1	G	7
B	2	H	8
C	3	I	9
D	4	J	10
E	5	K	11
F	6	L	12

③ 제조일						
1	1	B	11	M	21	
2	2	C	12	N	22	
3	3	D	13	P	23	
4	4	E	14	R	24	
5	5	F	15	S	25	
6	6	G	16	T	26	
7	7	H	17	V	27	
8	8	J	18	W	28	
9	9	K	19	X	29	
A	10	L	20	Y	30	
					Z	31

배터리 장착

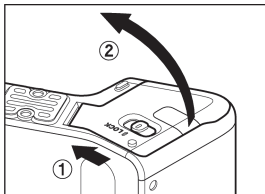

1

그림과 같이 릴리즈 레버를 OPEN으로 밀고 배터리 커버를 열어 주십시오.

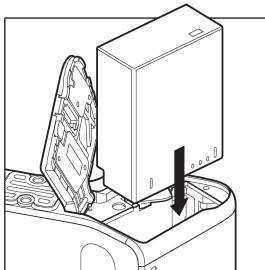

2

배터리가 정확한 위치에 고정될 때까지 밀어 주십시오.

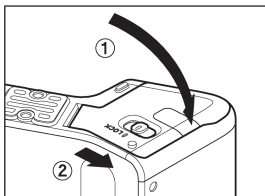

3

그림과 같이 배터리 커버를 닫은 후 릴리즈 레버를 LOCK 위치로 밀어 주십시오.

배터리 상태 체크

배터리 잔량을 표시해 주는 배터리 아이콘은 LCD 화면의 좌측 코너에 있습니다. 사용 전 및 사용 중 배터리 상태 표시를 체크 하시기 바랍니다.



	배터리의 용량이 거의 없음을 의미하므로 즉시 배터리의 충전 혹은 교환을 해주시기 바랍니다.
	배터리의 용량이 없습니다: 카메라가 작동하지 않으며 즉시 배터리의 충전 혹은 교환을 해주시기 바랍니다.
	배터리는 AC 어댑터와 연결된 상태에서 작동됩니다. (P.132)

배터리 분리

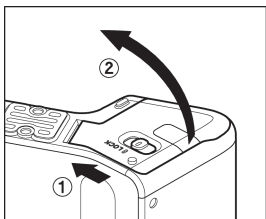

1
그림과 같이 릴리즈 레버를 OPEN 으로 밀고 배터리 커버를 열어 주십시오.

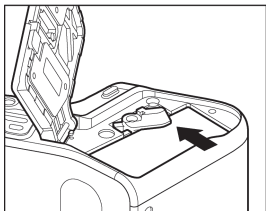

2
그림과 같이 배터리 수납부 커버 고정장치를 화살표 방향으로 밀고 배터리를 꺼내십시오.

경고!!

- 데이터의 손실이 있을 수 있으므로 카메라의 램프가 깜빡일 때 배터리 및 메모리 카드를 제거하지 마십시오. 또한 카메라와 메모리 카드에 손상이 있을 수 있습니다.

언어 설정

dp1 Quattro 카메라의 기본 설정은 영어로 되어 있으며 필요 시 원하는 언어로 변경할 수 있습니다.

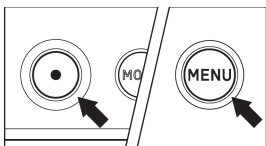

1 카메라 전원을 켜주십시오.

2 카메라 뒷면의 **MENU** 버튼을 눌러 카메라 설정 메뉴를 나타냅니다. (P.27 참조)

3 다이얼을 움직여 [**카메라 설정(3)**]을 선택합니다.

4 **↕** 버튼을 사용하여 [**Language/言語**] 기능을 선택합니다.

5 **OK** 혹은 **>** 버튼을 눌러 언어 설정 페이지를 나타냅니다.

6 **↔** 버튼을 사용하여 원하시는 언어를 선택합니다.

7 **OK** 버튼을 사용하여 설정을 적용하거나 **MENU** 버튼을 사용하여 변경 전 언어 설정 페이지로 돌아갑니다.

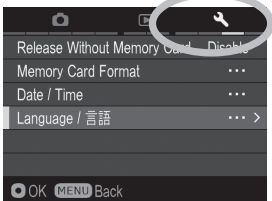

선택 언어

English	영어
日本語	일본어
Deutsch	독일어
Français	프랑스어
Español	스페인어
Italiano	이태리어
简体中文	중국어 간체
繁體中文	중국어 번체
한국어	한국어

Русский	러시아어
Nederlands	네덜란드어
Polski	폴란드어
Português	포르투갈어
Dansk	덴마크어
Svenska	스웨덴어
Norsk	노르웨이어
Suomi	핀란드어

시간 및 날짜 설정

카메라를 사용하기 전 혹은 장기간 보관 후에는 카메라 내장 시계를 설정하여 주시기 바랍니다.

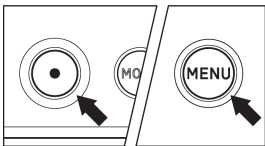

1

카메라 전원을 켜주십시오.

2

카메라 뒷면의 **MENU** 버튼을 눌러 카메라 설정메뉴를 나타냅니다. (P.27 참조)



3

다이얼을 움직여 [**🔧** 카메라 설정(3)]을 선택합니다.

4

🔻 버튼을 사용하여 [**날짜 / 시간**]을 선택합니다.

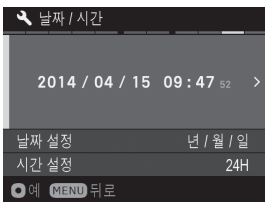

5

OK 혹은 > 버튼을 사용하여 날짜/시간 설정 페이지를 나타냅니다.

6

다시 **OK** 버튼 혹은 > 버튼을 눌러 날짜와 시간을 설정합니다.

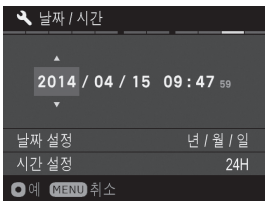

7

⏪ 버튼을 이용하여 항목을 선택하고 🔻 버튼을 이용하여 수정합니다.

8

OK 버튼을 이용하여 설정을 적용하거나 **MENU** 버튼을 사용하여 변경 전 언어 설정 페이지로 돌아갑니다.

경 고!!

- 카메라 내장 시계는 카메라 배터리로부터 전원을 공급받아 충전된 후 작동됩니다. 만일 카메라가 배터리 없이 장기간 보관될 경우 내장 시계를 다시 설정해야 합니다.

날짜의 표시형식 변경

날짜는 세가지 형태로 표시됩니다: 월/일/년, 일/월/년, 또는 년/월/일.

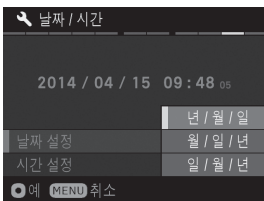

1

◇ 버튼을 사용하여 [날짜 설정]을 선택하고 **OK** 또는 > 버튼을 눌러 하위 메뉴를 펼칩니다.

2

◇ 버튼을 눌러 선호하는 날짜표시 형식을 선택하고 **OK** 버튼 혹은 > 버튼으로 설정을 완료합니다.

시간 표시 형식 변경

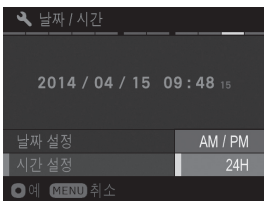

1

◇ 버튼을 사용하여 [시간 설정]을 선택하고 **OK** 버튼 혹은 > 버튼을 눌러 하위 메뉴를 펼칩니다.

2

◇ 버튼을 눌러 선호하는 시간표시 형식을 선택하고 **OK** 버튼 혹은 > 버튼으로 설정을 완료합니다.

카메라 설정 메뉴

여기에서는 카메라 설정 메뉴의 다양한 설정을 설명해 드립니다. 카메라 설정 메뉴 표시에서 카메라 기능 설정을 할 수 있습니다.

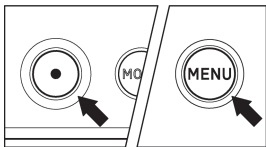

탭 영역

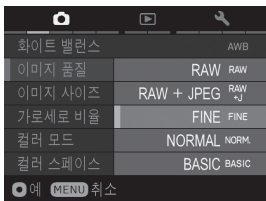
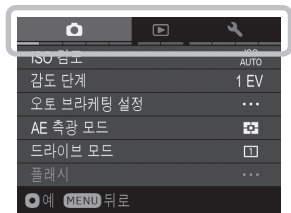

설정 메뉴 나타내기

카메라 뒷면의 **MENU** 버튼을 누릅니다.

- **MENU** 버튼을 다시 한번 누르면 설정 메뉴를 종료하고 촬영모드로 돌아갑니다. (이미지를 확인한 경우, 마지막에 확인했던 이미지로 돌아갑니다. (P.92))

다른 탭으로의 이동

다이얼을 움직일 때마다 다음 탭으로 메뉴가 이동합니다.

(탭 영역에서 아이콘을 선택할 때, <> 버튼을 사용해서도 설정 메뉴를 변경할 수 있습니다.)

설정 메뉴일 때:

- ◊ 버튼으로 메뉴 항목을 선택합니다.
- > 화살표나 OK를 눌러 하위 메뉴나 대화창을 엽니다.

설정의 하위 메뉴일 때:

- ◊ 버튼으로 설정 옵션을 선택합니다.
- > 화살표나 OK를 눌러 새로운 설정을 적용합니다.
- < 버튼을 누르면 변경사항 없이 하위 메뉴를 종료합니다.

- 카메라 설정 메뉴는 3 그룹으로 나누어져 있습니다.



📷 캡처 설정

(블루 탭)

이 메뉴는 촬영 설정과 관련 있습니다. **MENU** 버튼을 누르면 [📷 캡처 설정] 이 나타납니다. 촬영 모드에 따라 표시되는 아이템이 달라집니다.



▶ 이미지 다시 보기 메뉴

(레드 탭)

이 메뉴는 스틸 사진 다시 보기와 관련된 설정입니다. 출력과 관련한 DPOF와 같은 설정도 재생 설정 메뉴에 포함되어 있습니다. 재생 모드 중 **MENU** 버튼을 누르면 [▶ 이미지 다시 보기 메뉴] 메뉴가 나타납니다.



🔧 카메라 설정

(옐로우 탭)

이 메뉴는 날짜 설정, 언어 선택, “초기값으로 리셋” 등과 같은 기능을 적용할 때 사용합니다. **MENU** 버튼을 눌러 카메라 설정 메뉴를 열고 명령 다이얼을 돌려 [🔧 카메라 설정]을 움직입니다.

팁

- 카메라 설정에 따라 일부 메뉴에 있는 항목들과 설정 옵션은 선택할 수 없습니다. 이러한 항목들은 회색으로 표시될 것입니다.

메뉴 기능 목록

각 기능에 대한 좀더 자세한 정보는 개별 페이지의 설명을 참조하시기 바랍니다.

📷 캡처 설정

	메뉴 항목	설 명	페이지
📷 (1)	ISO 감도	수치가 높은 것은 감도가 높음을 의미. (감도가 높을 경우 “노이즈”가 더 많이 보일 수 있음)	67
	감도 단계	감도를 1EV 또는 1/3EV 단계별로 설정.	68
	오토 브라케팅 설정	오토 브라케팅의 단계와 순서를 설정.	76
	AE 측광 모드	촬영 환경에 적합한 측광 모드 선택.	73
	드라이브 모드	셀프 타이머와 같은 드라이브 모드를 선택.	57
	플래시	플래시 설정모드와 플래시 노출 보정을 설정.	87

	메뉴 항목	설 명	페이지
📷 (2)	화이트 밸런스	촬영 환경에 적합한 화이트 밸런스 선택.	62
	이미지 품질	저장 이미지 품질을 선택.	69
	이미지 사이즈	저장 이미지의 사이즈를 선택.	70
	가로세로 비율	이미지의 가로세로 비율 선택.	71
	컬러 모드	촬영 조건에 따라 원하시는 컬러 모드를 선택합니다.	79
	컬러 스페이스	컬러 스페이스를 [sRGB] 나 [Adobe RGB] 로 선택.	84

	메뉴 항목	설 명	페이지
 (3)	노출 과다 보정	장 노출로 인한 하이라이트를 최소화하는 [노출 과다 보정] 설정 또는 해제	82
	보라색 프린지 보정	큰 휘도 차의 촬영 환경에서 생기는 퍼플 프린지를 수정하는 퍼플 프린지 수정을 선택할 수 있습니다.	83
	톤 컨트롤	자연스러운 렌더링 이미지를 위해 [톤 컨트롤] (강/중)의 설정 또는 해제	83
	자동 회전	수직으로 이미지 정보가 나타나는 것을 설정하거나 취소할 수 있습니다.	84
	촬영 이미지 확인	이미지 촬영 후 컬러 LCD 모니터에 자동으로 나타나는 이미지 확인 시간을 설정	41
	노출 미리보기 (M 모드)	스크린에서 선택된 노출이 LCD 화면에서 반영되면 선택이 가능합니다.	48

	메뉴 항목	설 명	페이지
 (4)	스위치 다이얼 기능	각 촬영 모드에서 노출설정과 노출 보정에 대한 다이얼 설정.	123
	다이얼 / 매뉴얼 링 회전	다이얼과 포커스 링의 위치 선택.	123
	AEL 버튼 설정	AEL 버튼이 작동되게 설정합니다.	74
	반셔터 AEL	반 셔터를 누르면 노출 고정을 설정하거나 취소할 수 있음	75

	메뉴 항목	설 명	페이지
 (5)	AF 보조광	광량이 부족한 상황에서 AF 보조광의 사용 여부와 관계없이 설정.	50
	AF + MF	수동 포커스를 재설정할 수 있도록, AF 모드 또는 AF+MF 모드 설정.	51

	메뉴 항목	설 명	페이지
📷 (5)	MF 오토 배율	MF 오토 배율에서 정상 화면으로 돌아갑니다 시간을 설정합니다.	56
	AF 제한 모드	Focus Mode 버튼에 AF Limit 모드 설정의 유무와 관계없이 가능함.	52
	스피드 우선식 AF	AF 모드를 Normal AF 모드 혹은 스피드 우선 AF 모드로 설정.	55
	얼굴 인식 AF 모드	일반 AF 모드 혹은 얼굴 인식 AF 모드를 선택하십시오.	54

▶ 이미지 다시 보기 메뉴

	메뉴 항목	설 명	페이지
▶ (1)	잠금	이미지를 잠그거나 잠긴 이미지를 해제합니다.	102
	마크	이미지를 표시하거나 표시된 이미지를 해제합니다.	104
	회전	원하시는 위치로 볼 수 있도록 이미지를 돌립니다.	106
	이미지 삭제	이미지를 삭제합니다.	99
	슬라이드 쇼	슬라이드 쇼(자동으로 다시 보기)를 시작하거나 슬라이드 쇼 설정을 변경합니다.	112
	DPOF	이미지를 선택하고 인쇄 품질을 설정합니다.	114

	메뉴 항목	설 명	페이지
▶ (2)	RAW 편집	RAW 파일에서 JPEG 으로 변환이 가능합니다.	115
	노출 경고	이미지에 과다 노출 경고를 표시 할 것인지 여부를 설정	108
	OK 버튼 세팅	이미지 재생 중 OK 버튼을 어떤 종류의 단축 버튼으로 사용 할지를 설정	109

	메뉴 항목	설 명	페이지
▶ (2)	이미지 회전	세로 방향의 이미지가 자동으로 회전되고 세로로 표시되는 것과 상관없이 설정	—
	음성 메모	음성 메모 설정 및 취소. 음성 메모를 저장된 이미지에 포함.	110

🔧 카메라 설정

	메뉴 항목	설 명	페이지
🔧 (1)	커스텀 모드 설정	커스텀 모드의 (C1 · C2 · C3) 의 설정을 등록합니다.	85
	커스텀 쿿 세팅	쿿 설정 메뉴에 설정할 기능을 선택할 수 있습니다.	35
	디스플레이 모드 설정	4 개의 디스플레이 모드와 세부사항의 설정 또는 해제	36
	MF 단위 설정	MF 를 사용할 때 매뉴얼 포커스 단위를 설정할 수 있습니다.	56
	사운드 설정	셔터 사운드, 조작 사운드, 사운드 볼륨 및 사운드 메모의 재생 사운드를 설정할 수 있습니다.	126
	전자수평계 조정	전자수평계 조정.	122

	메뉴 항목	설 명	페이지
🔧 (2)	파일 이름	이미지의 파일 이름 설정.	119
	파일 번호	카메라에 새로운 카드를 삽입할 때 사용하는 파일 넘버링 시스템을 설정	118
	절전 모드	배터리 절약을 위한 절전모드의 선택 또는 해제.	125
	LCD 밝기	컬러 LCD 모니터의 밝기 설정. (이미지 데이터의 밝기는 반영되지 않습니다.)	—

	메뉴 항목	설 명	페이지
 (2)	LCD 꺼짐	아무런 작동이 되지 않을 때, 컬러 LCD 모니터의 자동 꺼짐 시간을 설정	124
	자동 전원 차단	아무런 작동이 없을 때 카메라가 자동으로 절전 기능에 들어가는 시간을 설정	124

카메라 설정

	메뉴 항목	설 명	페이지
 (3)	SD 카드 없이 촬영	세팅의 유무와 상관없이 메모리 카드가 카메라에 없으면 셔터가 작동하지 않습니다.	40
	메모리 카드 포맷	카드를 포맷 (포맷을 하면 카드의 모든 데이터를 삭제)	39
	날짜/시간	카메라 내부의 시간과 날짜를 설정하고 그것을 화면에 표시 하는 방법을 설정	25
	언어/Language	표시될 메시지나 메뉴의 사용 언어를 설정	24

	메뉴 항목	설 명	페이지
 (4)	제품정보	카메라의 펌웨어버전, 모델명, 시리얼번호, 인증마크*의 표시.	—
	펌웨어 업데이트	현재 펌웨어 버전 확인 및 카드에서 최신 펌웨어 버전을 업데이트	—
	설정 리셋	모든 메뉴 옵션을 초기값으로 재설정.	127

* 인증 마크.

카메라 관련 인증 마크는 카메라의 밑부분, 박스 및 제품 매뉴얼에도 나타나 있습니다.

퀵 설정 메뉴

QS 버튼을 눌러, 가장 자주 사용되는 다음의 기능들에 빠르게 접근하여 설정을 변경할 수 있습니다.

퀵 설정 메뉴 (초기값)

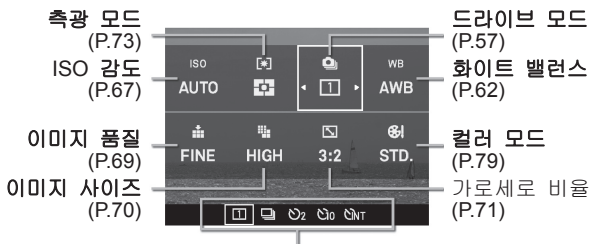

선택된 아이템의 옵션 리스트가 표시됨



카메라가 정지 화상 모드에 있을 때, **QS** 버튼을 눌러 퀵 설정 메뉴가 표시되도록 할 수 있습니다.

예) RAW 이미지의 품질 변경

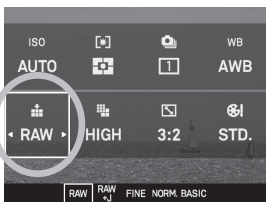

1 **QS** 버튼을 눌러 퀵 설정 메뉴를 표시합니다.

2 **↔** 버튼을 눌러 이미지 품질()을 선택합니다.

3 다이얼을 움직여 **[RAW]**를 표시합니다.

4 **OK**를 누르거나 반셔터를 이용하여 설정을 적용하면, 카메라는 촬영 모드로 전환됩니다.

경고!!

- 설정이 불가능한 아이템은 회색으로 표시되며 옵션은 다이얼을 움직여도 변경되지 않습니다.

퀵 세팅 메뉴에 지정 한 기능은 변경이 가능합니다.

퀵 세팅 메뉴에 지정이 가능한 기능

ISO 감도 (P.67)	가로세로 비율 (P.71)
AE 측광 모드 (P.74)	컬러 모드 (P.79)
드라이브 모드 (P.57)	노출 모드 (P.43)
화이트 밸런스 (P.62)	브라케팅 수치 (P.76)
이미지 품질 (P.69)	플래시 모드 (P.88)
이미지 사이즈 (P.70)	플래시 노출 보정 (P.90)

퀵 세팅 메뉴의 기능은 [**카메라 설정**] (P.27) 에서 설정 가능 → [커스텀 퀵 세팅]

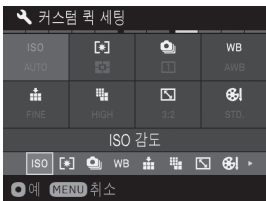

1

◀▶ 버튼을 이동하여 [커스텀 퀵 세팅] 화면에서 변경할 아이템을 선택한 후 OK 버튼을 눌러 확인합니다.

2

◀▶ 버튼을 이용하여 화면의 아이템을 선택할 수 있으며 OK 버튼을 눌러 확인합니다.

3

지정 설정이 끝난 다음, MENU 버튼을 눌러 [커스텀 퀵 세팅] 메뉴를 종료합니다.

컬러 LCD 모니터 표시 변경



LCD 모니터 디스플레이는  버튼을 누름으로써 변경될 수 있다.

작 동

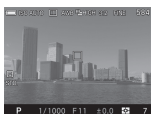

디스플레이 모드
1



디스플레이 모드
2



뷰 파인더 모드



LCD Off 모드

- [컬러 LCD 모니터 표시]의 자세한 내용은 14 페이지를 참고하시기 바랍니다.
- 뷰 파인더 모드에서는 아이콘들만 표시될 것입니다. 이 모드는 뷰 파인더를(별매) 가지고 촬영을 하면 편리합니다.
- 디스플레이 모드 1 과 디스플레이 모드 2 의 정보표시는 사용자 설정이 가능합니다. (120 페이지 참고).
- 뷰 파인더 모드와 LCD 꺼짐 모드에서는 작동 시 보이는 아이콘의 크기 조절이 가능합니다. (120 페이지 참고).

이미지 확인



아이콘 표시
(날짜 및 시간 표시)
(P.93)

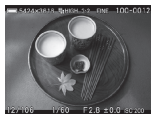

아이콘 표시
(이미지 정보 표시)
(P.93)



이미지 정보 보기
(P.97)



아이콘 숨김

SD 카드 장착

자료의 저장을 위해 dp1 Quattro 카메라는 SD / SDHC / SDXC 메모리카드를 사용합니다.

카드 장착

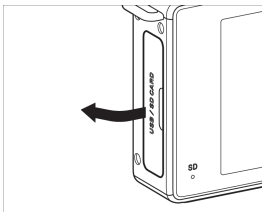

1

보이는 바와 같이 카메라를 끈 이후에 카드 / USB 커버를 열어주십시오.

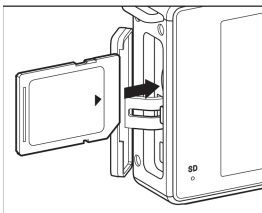

2

메모리 카드를 카드 / USB 슬롯에 끼워 주십시오.

- 찰칵 소리가 날 때까지 밀어주십시오.

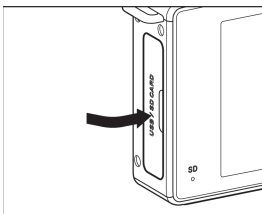

3

카드 / USB 커버를 닫아 주십시오

팁

- 사용전에 카드를 포맷할 필요가 있습니다. (P.39 참조)

카드 분리

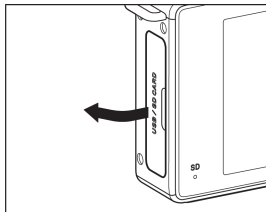

1

보이는 바와 같이 카메라를 끈 이후에 카드 / USB 커버를 열어주십시오.

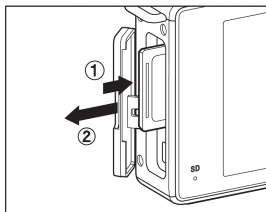

2

찰칵 소리가 날 때까지 카드를 밀어 카드가 나오게 하십시오.

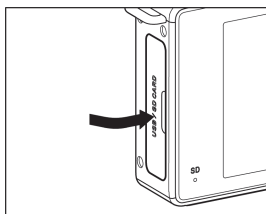

3

카드 / USB 커버를 닫아 주십시오

경고!!

- 데이터의 손실이 있을 수 있으므로 카메라의 램프가 깜빡일 때 배터리 및 메모리 카드를 제거하지 마십시오. 또한 카메라와 메모리 카드에 손상이 있을 수 있습니다

팁

- 작동중 램프가 켜져 있는 동안 카메라 전원을 끌 경우, 카메라는 카드의 처리 작업이 끝날때까지 작동할 것입니다.

카드 포맷

새로운 카드는 사용 전에 반드시 포맷하셔야 합니다. 추가로 손상되거나 호환불가 파일이 있는 카드는 사용 전에 포맷하셔야 합니다.

[ 카메라 설정] (P.27) → [메모리 카드 포맷]을 선택하여 메모리 카드를 포맷시킵니다.

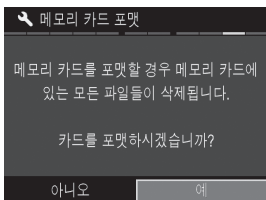

[메모리 카드 포맷] 메뉴에서, <> 버튼을 눌러 [예] 을 선택한 후  버튼을 누릅니다.

포맷을 취소하기 위해서는, <> 버튼을 이용해 [아니오]를 선택하고  버튼을 누릅니다.

주 의!!

- 포맷을 하면 잠겨 있는 dp1 Quattro 파일이나 모든 다른 종류의 파일을 포함한 카드의 모든 내용물이 삭제됩니다.

팁

- 카드 포맷을 다른 카메라나 장비에서 했다면, dp1 Quattro 카메라에서 카드가 올바르게 작동하지 않거나 저장 공간이 줄어들 수 있습니다. dp1 Quattro 이미지를 최대한 많이 저장하기 위해서 카드 사용전에 dp1 Quattro 카메라에서 포맷하시기 바랍니다.

셔터 버튼

dp1 Quattro 카메라의 셔터 버튼은 두 가지 상태로 작동됩니다. 셔터를 “반 셔터”로 누르면 카메라의 오토 포커스 시스템이 작동합니다. 셔터를 “완전 누름”으로 누르시면 사진이 촬영됩니다.

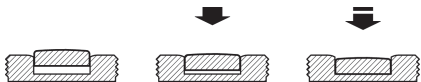

팁

- 사진 촬영전에 “반 셔터” 작동과 그 이외의 다른 카메라 조작법을 충분히 숙지하시기 바랍니다.
- 일반적으로 카드가 카메라 바디에 삽입되어 있지 않으면 셔터를 누를 수 없습니다. 카드가 없는 상태에서 셔터를 누르려면 [🔧 카메라 설정] (P.27) → [SD 카드 없이 촬영]을 설정 합니다.

해제 (기본 설정)	메모리 카드가 카메라에 없으면 셔터가 작동하지 않습니다.
설정	메모리 카드가 없어도 셔터가 작동합니다.

촬영 이미지 확인



dp1 Quattro 카메라는 각각의 이미지 촬영 후 즉시 자동으로 확인할 수 있게 설정할 수 있습니다. 이는 노출이나 구도를 바로 확인할 수 있는 유용한 기능입니다.

촬영 이미지 확인 시간 변경

촬영 이미지 확인을 전혀 작동하지 않거나 2, 5, 10 초 동안 보거나 또는 취소 전까지 계속 보이게 할 수 있습니다.

퀵 프리뷰 지속시간은 [📷 캡처 설정] (P.27) → [촬영 이미지 확인] 에서 설정할 수 있습니다.

촬영 이미지 확인 옵션

꺼짐	촬영된 이미지가 표시되지 않음.
2 초 (기본 설정)	촬영된 이미지가 2 초 동안 보임.
5 초	촬영된 이미지가 5 초 동안 보임.
10 초	촬영된 이미지가 10 초 동안 보임.

팁

- 촬영 이미지 확인을 수동으로 끄려면 반셔터를 누르십시오.

주 의!!

- 촬영 이미지 확인에서는 이미지를 줌 인 하거나, 다른 이미지 변경이 불가능합니다.

기본 조작법

이 장은 사진 촬영을 위한 기본적인 작동법을 소개합니다.

노출 모드 선택

카메라의 노출 모드는 기능과 특징에 따라 4 가지로 나뉘며 그 설명은 아래와 같습니다.

경 고!!

- 이 부분에서, 사용방법은 [📷 촬영 메뉴] (P.27) 의 [스위치 다이얼 기능] 이 초기 설정으로 되었있는 것을 가정한 상태에서 쓰여졌습니다. 실제 진행과정이 사용설명서와 다른 경우, P.123 의 [스위치 다이얼 기능] 을 참고하시기 바랍니다.

노출 모드

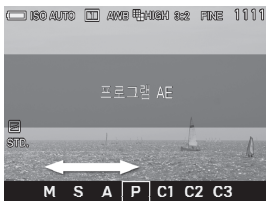

1

모드 버튼을 누릅니다. (LCD 모니터 하단에 모드 선택이 표시되어 있습니다.)

2

원하는 노출 모드를 전면 다이얼 또는 <> 버튼을 눌러 선택합니다.

3

OK 버튼을 누르거나 반셔터 시 촬영모드로 돌아갑니다.

P 프로그램 우선모드

사진 촬영을 더 쉽게 하기 위하여, 카메라가 피사체의 밝기에 따라 조리개 수치와 셔터 스피드를 자동으로 결정해 줄 것입니다.



1
노출 모드를 **P** 위치에 놓습니다.
(노출 표시등은 녹색으로 나타납니다.)

2
"반 셔터"를 눌러 초점을 맞추고 사진을 촬영합니다.

경고!!

- 컬러 LCD 모니터에 (📷)가 나타나면 카메라 흔들림이 발생할 수 있습니다. (셔터 스피드가 1/25 보다 느리게 설정) 이 마크가 나타나면 플래시나 (P.87) 삼각대를 사용하시기 바랍니다.
- 만일 피사체가 너무 밝거나 어두우면, 셔터 스피드와 조리개 수치, 두 가지 모두 깜박 거릴 것입니다. 이 상태로 촬영을 하면 사진은 노출 과다나 노출 부족으로 나올 것입니다.

프로그램 시프트

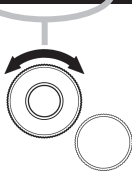

카메라에 자동으로 설정되는 셔터 스피드와 조리개 값 조합의 변경이 가능합니다. 전면 다이얼을 돌려주면 적절한 노출 값을 찾아 셔터 스피드와 조리개 값이 변경됩니다.

- 이는 사진을 촬영하면 자동으로 취소됩니다.

A 조리개 우선모드

사용자가 조리개를 설정하면 카메라가 적절한 셔터 속도를 결정할 것입니다. 만일 조리개를 조인다면 피사계 심도는 깊어질 것이며 조리개를 개방하면 피사계 심도가 얕아져서 뒷배경이 흐려질 것입니다.

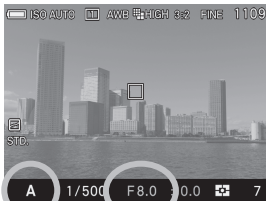

1

노출모드를 **A** 위치에 놓습니다.

(조리개 수치 표시등은 녹색으로 나타납니다.)

2

전면 다이얼을 조정하여 원하는 조리개 값을 설정합니다. (조리개 수치는 **F2.8** 에서 **F16** 까지 1/3 스탭씩 증가하여 설정할 수 있습니다.)

3

"반 셔터"를 눌러 초점을 맞추고 사진을 촬영합니다.

- 선택한 조리개 수치에 따라 카메라가 다음의 범위 내에서 자동으로 셔터 속도를 설정할 것입니다.

조리개	셔터 속도
F2.8 ~ F3.5	30s ~ 1/1250s
F4.0 ~ F5.0	30s ~ 1/1600s
F5.6 ~ F16	30s ~ 1/2000s

경고!!

- 컬러 LCD 모니터에 (📷)가 나타나면 카메라 흔들림이 발생할 수 있습니다. (셔터 속도가 1/25 보다 느리게 설정) 이 마크가 나타나면 플래시나 (P.87) 삼각대를 사용하시기 바랍니다.
- 만일 피사체가 너무 밝거나 어두워서 적정 셔터 속도가 한계 범위를 벗어나면 셔터 속도가 깜박거릴 것입니다. 깜박이는 표시가 멈출때까지 피사체가 너무 밝으면 조리개를 조여주시고 (숫자가 큰 F-넘버), 반대로 너무 어두우면 조리개를 개방하여 (숫자가 작은 F-넘버) 설정 하십시오.

S 셔터 속도 우선모드

사용자가 원하는 셔터 속도를 결정하면, 카메라는 올바른 노출을 위한 적합한 조리개 수치를 선택할 것입니다. 빠른 셔터를 사용하여 정지 효과를 주거나 느린 셔터를 사용하여 움직이는 피사체를 더욱 동적으로 표현할 수 있습니다.



1
노출모드를 **S** 위치에 놓습니다.
(셔터 속도 수치가 녹색으로 나타납니다.)

2
전면 다이얼을 조정하여 원하는 셔터 속도를 설정합니다. (셔터 속도 수치는 30 초에서 1/2000 초까지 1/3 스탭씩 증가하여 설정할 수 있습니다.)

3
"반 셔터" 를 눌러 초점을 맞추고 사진을 촬영합니다

- 선택한 셔터 속도에 따라 카메라가 다음의 범위 내에서 자동으로 조리개를 설정할 것입니다.

셔터 속도	조리개
30s ~ 1/1250s	F2.8 ~ F16
1/1600s	F4.0 ~ F16
1/2000s	F5.6 ~ F16

경고!!

- 만일 피사체가 너무 밝거나 어두워서 적정 조리개 수치가 사용중인 렌즈의 범위 밖이라면, 조리개 수치가 깜박거릴 것입니다. 만일 피사체가 너무 밝으면 셔터 속도를 더 빠르게 하고 피사체가 너무 어두우면 셔터 속도를 표시등이 깜박이지 않을 때까지 느리게 조절하여 주십시오.

M 수동 모드

노출 측정치에 따라 셔터 스피드와 조리개 수치 모두를 설정합니다. 사용자가 원하는 대로 노출을 변경할 수 있습니다.



1

노출모드를 **M** 위치에 놓습니다.

(셔터 스피드 수치가 오렌지색으로 나타납니다. 조리개 값 수치는 녹색으로 나타납니다.)

2

전면 다이얼을 조정하여 원하는 조리개 값을 설정합니다.

3

후면 다이얼을 조정하여 원하는 노출값을 ± 0.0 으로 조정합니다.

- 노출계는 적정 노출에서 1/3 스탭 차이로 ± 3 스탭까지의 오차를 표시합니다. 만일 노출의 오차가 3 스탭을 벗어나면 노출계가 깜박거릴 것입니다.



4

” 반 셔터” 를 눌러 초점을 맞추고 사진을 촬영합니다.

- 다음과 같이 셔터 스피드 및 조리개 수치의 조합을 변경할 수 있습니다.

셔터 스피드	조리개
30s ~ 1/1250s	F2.8 ~ F16
1/1600s	F4.0 ~ F16
1/2000s	F5.6 ~ F16

- 셔터 스피드 수치를 변경함으로써 조리개 수치가 불가능한 수치로 설정되면 셔터 스피드 수치는 자동으로 가능한 수치로 변경될 것입니다.
- 조리개 수치를 변경함으로써 셔터 스피드 수치가 불가능한 수치로 설정되면 조리개 수치는 자동으로 가능한 수치로 변경될 것입니다.

M 모드에서의 LCD 디스플레이

노출이 M 모드로 세팅되었을 경우 LCD 디스플레이는 스크린에서 선택된 노출을 반영합니다. 따라서 포토크래퍼는 실제 이미지가 어떻게 나타날 지 확인할 수 있습니다. 노출부족일 경우 어둡게 나타나며 노출과다일 경우 더 밝게 나타납니다.

다른 제조사의 플래시건을 사용하여 M 모드로 촬영할 경우 디스플레이가 어둡게 나타나며 초점영역이나 구성과 같은 이미지의 상세한 부분을 확인하기 어려울 수 있습니다. 이러한 경우 세팅을 [Off]로 변경하시기 바라며 스크린에 나타나는 이미지의 밝기를 조정하시기 바랍니다.

[ 캡처 설정] (P.27) → [노출 미리보기 (M 모드)].

Off	더 나은 화면을 위하여 LCD 밝기가 자동 조정 됩니다.
On (기본 설정)	선택된 노출 값이 LCD 디스플레이에 반영됩니다.

팁

- ELECTRONIC FLASH EF-140S SA-STTL 제품을 사용하실 경우 기능이 [On]인 경우에도 더 나은 화면을 위해 LCD 디스플레이의 밝기가 자동 조정 됩니다.

초 점

자동 초점과 수동 초점의 작동은 다음의 설명과 같습니다.

포커스 모드

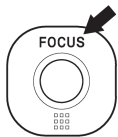

FOCUS 버튼을 각각 누를 때, AF 모드(아이콘 없음) 와 MF 모드 (**MF** 아이콘)로 .

오토 포커스 사용법

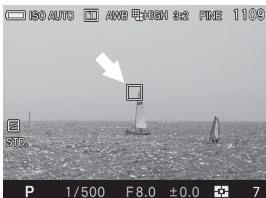

피사체를 구성의 중앙에 놓고 “반” 셔터를 누릅니다.

- 오토 포커스가 선택되면 포커스 포인트가 녹색으로 변합니다. (동시에 오토 포커스 램프가 녹색으로 변합니다.)

- 오토 포커스가 정확하게 선택되지 않으면, 포커스 포인트는 깜박일 것입니다. (동시에 오토 포커스 램프가 빨간색으로 깜박일 것입니다.)
- 초점거리는 20cm 부터 입니다.

이 카메라가 비록 매우 정밀한 AF 시스템을 갖고 있다 할지라도 일부의 경우 자동 초점이 정확하지 않을 수도 있습니다.

- 파란 하늘이나 파란색 벽 등과 같이 콘트라스트가 거의 없는 피사체나 혹은 배경색과 피사체의 색이 같은 경우
- 매우 어두운 조명 환경에 있는 피사체
- 펜스를 통해 본 동물 같이 먼 피사체와 가까운 피사체가 겹쳐 보일 때
- 굉장히 빠른 속도로 움직이는 피사체

이러한 경우, 다음의 방법을 이용하시기 바랍니다.

1. 촬영하려는 피사체와 같은 위치의 다른 피사체에 초점을 맞추고 초점 잠금 기능을 사용하여 보십시오.
2. 렌즈를 수동 모드로 놓고 수동으로 초점을 맞추어 보십시오.

AF 보조광

dp1 Quattro 의 내장된 AF 보조광으로 어두운 환경에서도 초점을 잡을 수 있습니다.

- AF 보조광의 유효거리는 3m 입니다.
- AF 보조광을 끌 수 있습니다. [📷 캡처 설정] (P.27) → [AF 보조광] → [Off]로 설정합니다.

포커스 프레임 설정

dp1 Quattro 카메라는 두가지의 초점 모드를 가지고 있습니다. “9 포인트 선택 모드” 사용시에는 9 개의 다른 프레임에서 원하는 초점 포인트를 선택할 수 있습니다. “자유 이동 모드” 사용의 경우, 원하는 포인트로 이동이 가능합니다. 추가로 포커스 프레임의 크기를 [Spot], [Regular], [Large] 중에서 선택하실 수 있습니다.

9 포인트 선택 모드

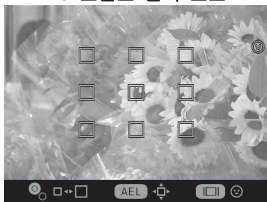

자유 이동 모드



포커싱 포인트 움직임 영역

설정방법 :

⋮ 버튼을 누릅니다.

- AEL 버튼을 누를때마다 [9 포인트 선택 모드] 와 [자유 이동 모드]로 전환됩니다.
- [9 포인트 선택 모드] 를 선택한 경우, ⬅➡ 버튼을 눌러 원하는 포커싱 포인트를 선택해 주십시오.
- [자유 이동 모드] 를 선택한 경우, ⬅➡ 버튼을 눌러 포커싱 포인트를 원하는 위치로 이동해 주십시오. (포커싱 포인트는 포커싱 포인트 움직임 영역내에서만 이동이 가능합니다).

- 전면 다이얼 또는 후면 다이얼이 돌아가 있을 경우 초점 창의 크기를 변경할 수 있습니다.

OK 버튼을 눌러 설정을 확인합니다.

초점 고정

이 촬영 방법은 피사체가 중앙 포커스 프레임에 위치하지 않을 때 유용합니다.

1

피사체를 선택한 포커스 프레임에 놓고 “반” 셔터를 눌러 초점을 잡습니다.

2

피사체에 초점이 맞으면 포커스 포인트가 녹색으로 변합니다. 셔터를 눌러 사진을 촬영합니다.



AF + MF 모드

AF의 확인 후에 수동으로 초점을 조절하실 수 없습니다.

1

[**캡처 설정**] 선택으로 (P.27) → [AF+MF] → [On], Normal AF 모드가 AF+MF 모드로 변경될 수 있습니다.

2

FOCUS 버튼을 누르고 **AF+MF** 모드를 선택합니다. (**AF/MF** 아이콘).

3

초점의 확인을 위해 반 셔터를 눌러줍니다.

4

반 셔터를 누르고 포커스 링이 돌아가는 동안, 디스플레이가 확대됩니다. 포커스 링이 돌아가는 동안 초점을 조절해 주세요.

5

포커스 링을 멈추고 1 초 뒤에 확대되었던 디스플레이는 정상 크기로 돌아오게 됩니다. 원하시는 상태의 이미지를 구성하시고, 사진을 찍어주세요.

- 일반 AF 모드로 돌아가려면, 1 단계에서 **[Off]**를 선택하여 주세요.
- 버튼을 누르면 LCD 모니터의 초점영역을 선택함으로써 확대된 이미지가 최대화 될 수 있습니다. 확대된 영역은 선택한 초점영역과 같을 수 있습니다. 초점에 대한 정보는 50 페이지를 참고하시기 바랍니다.

경 고!!

- 얼굴 인식 AF 모드를 설정하면 AF+MF 모드를 설정할 수 없습니다.

AF LIMIT 모드

dp1 Quattro 의 AF 제한 모드는 초점 범위를 제한하면서 자동 초점 속도를 높여줍니다. 4 가지 선택 모드를 통해 각각의 고유한 촬영 기능을 제공하도록 설계되었습니다.

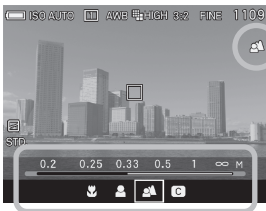

1

Limit 모드의 설치: **[캡처 설정]** (P.27) → **[AF Limit 모드]** → **[On]**. (포커스 모드에 AF Limit 모드가 추가됩니다.)

2

FOCUS 버튼을 누르고 AF 제한 모드를 선택하세요. (LCD 디스플레이의 하단에 AF 제한 모드 아이콘 및 스케일 바가 나타납니다.)

3

전면/후면 다이얼 또는 <> 버튼을 사용하여 원하는 AF 리미트 모드를 선택할 수 있습니다.

	모드	초점 범위
	매크로	약 0.2m ~ 0.5m (약 0.66ft ~ 1.6ft)
	인물	약 0.33m ~ 1m (약 1.1ft ~ 3.3ft)
	스냅 촬영/경치(디폴트)	약 0.33m ~ ∞ (약 1.1ft ~ ∞)
	사용자 정의	개인 사용자 정의 가능 (다음 문서 참조)

4

OK 를 누르거나 반 셔터를 누르면, 설정이 적용되어 카메라가 촬영모드로 돌아갑니다.

사용자 정의 모드 설정



초점 범위 및 설정을 AF 제한 모드의 (C)에 원하는 대로 지정하고 저장할 수 있습니다.

1

[ 촬영 설정] (P.27) 선택 → [AF 제한 모드] → [On] 그리고, 그리고 > 버튼을 누르면 AF 제한 모드의 사용자 정의 스크린으로 이동합니다.



2

<> 버튼을 사용하여   아이콘을 선택한 다음, <> 버튼으로 스크린의 스케일 바를 확인하면서 원하는 초점 범위를 설정합니다.

- 가깝거나 원거리 범위 내에서 다음 6 포인트와 같이 값을 설정할 수 있습니다.

0.2m / 0.66ft	0.25m / 0.8ft	0.33m / 1.1ft
0.5m / 1.6ft	1m / 3.3ft	∞

3

OK 버튼을 누르면 설정이 적용되거나 어떠한 변화 없이 메뉴 버튼으로 설정 메뉴로 되돌아 갑니다.

얼굴 인식 AF 모드

dp1 Quattro 은 이미지에서 얼굴 감지 및 초점 인식을 우선으로 하는 얼굴 인식 AF 모드를 제공합니다.

일반 AF 모드는 [📷 촬영 설정] (P.27) → [얼굴 인식 AF] → [On]. (을 선택하면서 얼굴 인식 AF 모드로 전환 할 수 있습니다.)



해지



설정

버튼과  버튼을 누르면 얼굴 인식 AF 모드를 설정하거나 해지할 수 있습니다.

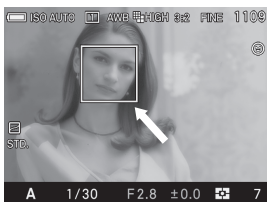

일단 화면에 얼굴이 인식되면 오렌지 색깔의 얼굴 인식 프레임이 나타납니다. 얼굴에 초점이 정확히 맞았을 때 반셔터를 누르면 얼굴 인식 프레임이 녹색으로 변합니다.

- 얼굴 인식 모드가 작동되었을 경우, AE 측광 모드는 "측정" 으로 설정되면서 이미지에서 인식한 얼굴에 초점을 맞춥니다.
- 한번에 최대한 8 개의 얼굴까지 인식이 가능하며 화면에서 가장 가까운 곳에서부터 얼굴 인식 프레임이 나타납니다.

경 고!!

- MF 모드에서는 얼굴 인식 AF 모드를 사용할 수 없습니다.
- 얼굴 인식 AF 모드는 다음과 같은 상황에서는 작동하지 않을 수 있습니다;
 - 선글라스, 모자등에 얼굴이 가려진 경우,
 - 카메라에서 얼굴을 돌리고 있는 경우,
 - 아웃 포커스의 경우,
 - 물체가 너무 가깝거나 먼 경우,
- 얼굴 인식이 어려울 경우에는 선택한 초점 프레임에 의해 초점을 전환합니다.

- [📷 촬영 설정] (P.27) → [얼굴 인식 AF] → [Off]를 선택하면 일반 AF 모드로 돌아갑니다.,

스피드 우선식 AF

스피드 우선 AF 초점을 맞추는 동안에는 LCD 모니터가 고정되기 때문에 좀 더 빨라진 자동 포커스를 제공합니다.

Normal AF 모드를 스피드 우선 AF 모드로 변경하시려면 [📷 캡처 설정] (P.27) → [스피드 우선식 AF] → [On] 를 선택하십시오.

경 고!!

- 오토 포커싱 중에는 LCD 모니터가 고정되기 때문에, 반셔터를 눌러 AF 작동이 완료될때까지 모니터에는 스틸 이미지가 표시됩니다.
- Normal AF 모드로 돌아가려면, [📷 캡처 설정] (P.27) → [스피드 우선식 AF] → [Off]를 선택하십시오.

수동 포커스

오토 포커스나 초점 고정 기능을 사용할 수 없을 때 포커스를 수동으로 맞출 수 있습니다.



1

FOCUS 버튼을 눌러 초점모드를 MF 모드로 설정 하십시오. (수동 포커스 아이콘과 “스케일 바”가 컬러 LCD 모니터에 표시)

2

뚜렷하고 선명한 이미지를 얻을 때까지 포커스 링을 돌려 맞춥니다.



양쪽 스케일 바에 나타나는 녹색 바는 피사계 심도를 나타냅니다. 조리개 수치가 클 경우, 피사계 심도가 좁으며 (초점이 맞는 영역이 좁음) 조리개 수치가 작을 경우 피사계 심도가 넓어지게 됩니다 (초점이 맞는 영역이 넓음).

경고!!

- 스케일 바의 포커스 포인트와 피사계 심도는 실제 거리와 다를 수 있습니다. 가이드 용도로만 사용하시기 바랍니다.

팁

- 스케일 바의 표시계를 변경시킬 수 있습니다. [**카메라 설정**] (P.27) → [MF 단위 설정] 에서 M (미터) 또는 FEET (피트) 로 선택할 수 있습니다.

화면 확대를 통한 초점 맞추기

MF 모드에서 **OK** 버튼을 눌러 화면을 확대할 수 있습니다. 버튼을 다시 누르면 일반 화면으로 전환됩니다.

- 디스플레이가 확대되어 있을 때, 컬러 LCD 모니터 상에는 **Q** 가 표시됩니다. 반 셔터를 누르면 원래의 표시대로 되돌아 갑니다.
- 확대된 디스플레이는 **OK** 버튼을 눌러 LCD 모니터의 선택된 포커싱 포인트로부터 확대될 것입니다. 확대된 디스플레이에서도 동일하게 포커싱 포인트를 선택할 수 있습니다. 포커싱 포인트에 관한 내용은 P.50 를 참조하시기 바랍니다.
- 확대 중에 전면 다이얼 또는 후에 다이얼을 돌리면 배율을 변경할 수 있습니다. (일반적으로 8 배이지만 4 배에 변경할 수 있습니다.)

MF 자동 확대

반셔터를 누르거나 포커스 링을 돌리면 디스플레이를 확대할 수 있습니다.

- 포커스 링의 로테이션을 멈춘 후에 확대 된 디스플레이는 일반 장면으로 돌아갑니다.

- 일반보기로 돌아 오는 시간을 변경하거나 포커스 링을 돌려도 확대되지 않도록 할 수 있습니다. [📷 캡처 설정] (P.27) → [MF 오토 배율]에서 설정하십시오.

Off (기본 설정)	확대 없습니다.
1 초	1 초에서 일반 화면으로 돌아갑니다.
2 초	2 초에서 일반 화면으로 돌아갑니다.
5 초	5 초에서 일반 화면으로 돌아갑니다.

드라이브 모드 조작법

셀프 타이머 사용이나 카메라의 다른 기능들에 대한 설명은 아래와 같습니다:



드라이브 모드의 작동은 퀵 설정 메뉴 (P.34) 또는 [📷 캡처 설정] (P.27) → [드라이브 모드] 에서 설정할 수 있습니다.

	싱글 캡처 (기본 설정)
	연속 캡처
	셀프 타이머 2 초
	셀프 타이머 10 초
	인터벌 타이머

싱글 프레임 촬영

싱글 프레임 촬영 모드에서 셔터를 누르면 한번에 한 장의 사진만 촬영됩니다. 그리고 카메라는 다음 촬영을 위해 준비됩니다. 일반적인 촬영 시에는 단일 프레임 촬영을 권장합니다.

연속 촬영

이 모드는 셔터를 누르고 있는 동안에 카메라가 연속적으로 촬영을 하는 것입니다.

주 의!!

- 연속 촬영과 같은 빠른 연속 작동으로 이미지가 촬영될 때는 카메라의 내장 메모리 버퍼에 최초로 저장됩니다. 버퍼 메모리가 모두 차면, 카메라에서 이미지가 처리될 때까지 셔터를 사용할 수 없습니다.

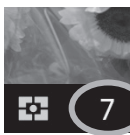

LCD 모니터의 우측 하단에 표시된 숫자는 버퍼 용량을 의미합니다. 그것은 연사 촬영을 위한 최대 프레임 번호입니다. (연사 촬영을 위한 최대 프레임이 9 프레임을 넘으면, 디스플레이는 9 부터 변경되지 않을 것입니다.)

- 최대 프레임 수와 연속 촬영 속도는 아래와 같습니다:

		이미지 사이즈		
		S-HI	HIGH	LOW
이미지 품질	RAW	7	7	14
		3.7	3.7	4.5
	JPEG		7	14
			3.7	4.5
	RAW+JPEG		7	14
			3.7	4.5

윗 줄은 최대 프레임 수; 아래 줄은 연속 모드에서 최대 촬영 속도.
(초당 프레임)

셀프 타이머

자신이 포함된 사진을 찍고 싶거나 카메라가 흔들리는 것을 방지하고 싶다면 셀프 타이머를 사용하십시오.

셀프 타이머 2 초

셔터 버튼을 누른 후 2 초 후에 촬영이 됩니다.

셀프 타이머 10 초

셔터 버튼을 누른 후 10 초 후에 촬영이 됩니다.

촬영할 사진의 구도를 잡은 후 “반”셔터를 눌러 초점을 맞춥니다. 그리고 그 상태에서 셔터를 깊게 누르면 뷰 파인더의 표시들이 사라지면서 셀프 타이머가 작동을 시작합니다. 셀프 타이머가 작동되는 동안 전자음이 들릴 것입니다. 이 전자음은 마지막 2 초 동안 빠르게 울립니다.

- [카메라 설정] (P.27) → [사운드 설정] → [조작 사운드] 메뉴가 [꺼짐]로 설정되어 있으면, 셀프 타이머 작동을 할 때에도 전자음이 나지 않습니다.
- 셀프 타이머 작동을 중단하고 싶다면 카메라의 전원을 끄십시오.

인터벌 타이머

선택한 인터벌대로 사진 촬영을 하는 것이 가능합니다.

1

[캡처 설정] (P.27) → [드라이브 모드] → [간격 타이머]를 선택한 후, > 버튼을 사용하여 인터벌 타이머 설정 화면으로 이동합니다. ([간격 타이머]를 선택한 후, OK 버튼을 누르면 지정된 설정이 적용됩니다.)

인터벌 타이머 촬영 모드를 쿼 설정 메뉴 (P.34) 로 설정했을 경우, [CINT] 를 선택한 후 [OK] 버튼을 누르면 인터벌 타이머 설정 화면이 나타납니다. ([CINT]를 선택한 다음, OK 버튼 혹은 반셔터를 누르면, 지정된 설정이 적용됩니다.).

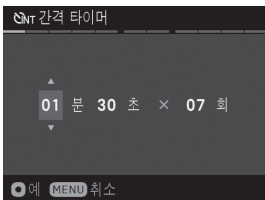

2

원하시는 인터벌 및 노출 횟수를 <> 버튼을 사용하여 설정합니다.

(인터벌은 15 초부터 60 분까지 설정 가능합니다. 노출 회수는 2~99 또는 무한대가(∞) 가능합니다)

3

OK 버튼을 눌러 설정을 적용하고 **MENU** 버튼을 눌러 촬영 모드로 되돌아 갑니다.

4

셔터를 눌러 인터벌 타이머 촬영을 시작합니다.

- 인터벌 타이머 촬영을 하는 동안, 다음 노출의 인터벌이 시작되고 남겨진 노출 수가 표시될 것입니다.
- 인터벌 타이머 촬영 중에는, 오토 포커스 램프에 녹색불이 깜박일 것입니다.
- 포커스 모드를 **AF** 로 설정할 때, **AF** 는 첫 번째 프레임에서 잠길 것입니다. 두 번째 프레임부터 첫 번째 프레임과의 동일한 포커스 위치에서 촬영될 것입니다.
- 포커스 모드를 **MF** 로 설정할 경우, 인터벌 타이머 촬영 중에도 포커스 링을 돌려 초점을 변환할 수 있습니다.
(두 번째 프레임부터 디스플레이를 확대하는 것은 불가능 합니다.)
(동일한 초점 위치를 유지하기 원하신다면 인터벌 타이머 촬영 중에 포커스 링이 돌아가지 않도록 주의하시기 바랍니다.)
- 노출 값은 각각의 인터벌 촬영에서 측정됩니다. 동일한 노출 값으로 촬영을 하고 싶으면 노출 모드를 매뉴얼 노출 모드로 설정하거나 촬영 전에 **AEL** 버튼을 눌러 노출 값을 고정시킵니다.
- 인터벌 촬영을 종료하기 위해서는 셔터 버튼을 누릅니다.
- 인터벌 타이머 촬영은 오토 브라케팅 기능과 함께 사용하실 수 없습니다.

경 고!!

- 인터벌 타이머 촬영은 배터리가 다되면 자동으로 종료될 것입니다. AC 어댑터 “**SAC-6**” (별매)의 사용을 권장해 드립니다.
- 인터벌 타이머를 설정하면, 카메라는 지속적으로 인터벌 타이머 설정을 유지합니다. 인터벌 타이머를 해제하려면 [드라이브 모드]의 다른 모드로 변경하시기 바랍니다.
- 설정에 따라, 이미지를 진행시키는 데 시간이 소요됩니다. 선택한 시간보다 실제 인터벌이 더 길어질 수 있습니다.

고급 기능 조작법

이 장은 좀 더 높은 창작 작업을 위한 카메라의 고급 기능들에 대하여 설명하고 있습니다.

화이트 밸런스 설정 (WB)

피사체에 반사된 빛의 색은 그 피사체를 비추는 광원에 의하여 크게 좌우됩니다.

예를 들어, 중간 회색을 가진 피사체를 백열등 아래에서 찍으면 붉은 끼가 돌고 형광등 밑에서 찍으면 녹색 끼가 듭니다. 우리들의 두뇌는 광원의 색이 달라도 그 광원 밑의 흰색의 피사체의 색이 간섭 되지 않은 순수한 흰색으로 볼 수 있는 능력을 가지고 있습니다.

필름 카메라는 특별한 컬러 보정 필터를 이용하여 또 광원이 틀리면 필름 종류도 틀려집니다.

그러나 디지털 카메라는 우리들의 뇌에서 조절되는 것처럼 소프트웨어를 사용할 수 있습니다. 그래서 우리 눈에 보이는 흰색이 사진에서도 흰색으로 나오게 됩니다.



화이트 밸런스 옵션

	옵 션	색 온 도	설 명
AWB	자동 (기본 설정)	-	카메라가 적절한 화이트 밸런스를 자동으로 조절합니다.
AWB	오토 (광원 우선)	-	카메라가 색과 주위환경의 광원을 적용하여 적절한 화이트 밸런스를 자동으로 조절합니다.
	일광	약 5400 K	맑은날 사진 촬영시 선택합니다.
	그늘	약 8000 K	맑은날 그늘진 곳에서 사진 촬영시 선택합니다.
	흐림	약 6500 K	흐린날 사진 촬영시 선택합니다.
	백열등	약 3000 K	실내에서 백열등 (텅스텐) 을 광원으로 하는 사진 촬영시 선택합니다.
	형광등	약 4100 K	실내에서 형광등을 광원으로 하는 사진 촬영시 선택합니다.
	플래시	약 7000 K	시그마 EF-140S SA-STTL 플래시로 촬영시 선택합니다.
	색 온도	-	색 온도를 설정을 통한 화이트 밸런스를 선택할 수 있습니다.
	커스텀	-	이 설정을 선택하여 촬영된 이미지에 맞는 화이트 밸런스를 선택할 수 있습니다. (P.66)

화이트 밸런스는 쿼 설정 메뉴 (P.34) 또는  촬영 메뉴] (P.27) → [화이트 밸런스]에서 설정할 수 있습니다.

화이트 밸런스 조정

각각의 화이트 밸런스 모드가 조정 가능합니다.

1

[ 촬영 메뉴] (P.27)에서 원하는 화이트 밸런스를 선택합니다. → [화이트 밸런스]에서 > 버튼을 눌러 화이트 밸런스 조정 화면을 표시 합니다.

퀵 설정 메뉴(P.34)에서 원하는 화이트 밸런스 모드를 선택하고  버튼을 눌러 화이트 밸런스 조정화면을 표시 합니다.



2

 버튼으로 조정합니다.

- B 는 블루, A 는 앰버, M 은 마젠타, G 는 그린을 나타냅니다. 움직임에 따라 이미지의 색을 조정할 수 있습니다.
- 각 방향으로 8 단계의 조정이 가능합니다.

3

 버튼을 눌러 결정합니다. 원본파일로 돌아가려면 **MENU** 버튼을 누르시기 바랍니다.

- 새로운 설정을 위해서는  버튼을 눌러주시기 바랍니다.



조정이 적용되면 화이트 밸런스 아이콘 밑에 변경된 조정값이 표시됩니다.

색 온도 값 설정

화이트 밸런스는 색 온도 값의 설정으로 조정이 가능합니다.

1

[**📷** 촬영 메뉴] (P.27)를 선택합니다. → [화이트 밸런스] → [색 온도 **K**]에서 >버튼으로 색 온도 설정 화면을 표시합니다.

퀵 설정 메뉴 (P.34)에서 [**K**]를 선택하고 **|□|** 버튼을 눌러 색 온도 설정 화면을 표시합니다. ([**K**]를 선택한 후 **OK** 버튼 또는 반셔터 시 설정된 값으로 촬영됩니다.)

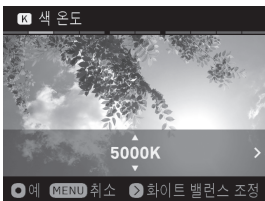

2

◇버튼으로 조정합니다.

3

OK 버튼을 눌러 결정합니다. 원본파일로 돌아가려면 **MENU** 버튼을 누르시기 바랍니다

화이트 밸런스는 색 온도 설정 시 조정이 가능합니다.

1

>버튼을 눌러 색 온도 설정 화면에서 화이트 밸런스 조정 화면을 표시 합니다.

2

앞장의 [화이트 밸런스 조정]의 2 번 항목을 참고하여 조정이 가능합니다.



- 광원은 붉거나 푸른빛을 띠 수 있으며 빛이 나타내는 색이 온도(K:Kelvin)를 나타내며 “색온도”라고 부릅니다. 색 온도가 낮을 때 빛의 색은 붉게 나타나며 색 온도가 높을 때 더욱 푸른 빛을 나타냅니다. 62 페이지를 참고하시어 광원에 알맞은 색 온도를 확인하시기 바랍니다.

커스텀 화이트 밸런스 설정

화이트 밸런스 설정을 좀더 정확히 하거나 특별한 광원 아래서 촬영할 때, “커스텀 WB 설정” 옵션으로 뉴트럴 샘플을 촬영하여 컬러를 교정할 수 있습니다.

1

커스텀 화이트 밸런스를 캡처하기 위해서는, [📷 촬영 메뉴] (P.27) → [화이트 밸런스] → [커스텀 

커스텀 화이트 밸런스를 쿼 설정 메뉴 (P.34)로 설정했을 경우, [ 버튼을 누르면 커스텀 화이트 밸런스 화면이 나타납니다. ([

2

최종 촬영을 위해 사용될 조명 아래에서 흰색 종이나 흰색 벽면과 같은 흰색 물체가 컬러 LCD 모니터의 중심에서 프레임을 채우도록 한 후 셔터를 누릅니다.

유효한 화이트 밸런스 설정이 입력되면 “화이트 밸런스 이미지 선택 완료” 메시지가 컬러 LCD 모니터에 나와 화이트 밸런스 이미지가 성공적으로 입력되었음을 알립니다.

캡처가 잘못되었을 경우에는, “실패! 커스텀 화이트밸런스 촬영을 다시 해 주십시오.”메시지가 컬러 LCD 모니터에 표시될 것입니다. 화이트 밸런스 이미지를 다시 캡처하기 위해서는 셔터 버튼을 누릅니다. 캡처를 버리려면 MENU 버튼을 누릅니다.

감도 설정 (ISO 수치)



디지털 카메라의 감광도는 은염 필름 카메라에 사용되는 “ISO 수치”와 같다고 볼 수 있습니다.

ISO 감도는 퀵 설정 메뉴 (P.34) 또는 [📷 캡처 설정] (P.27) → [ISO 감도]에서 설정할 수 있습니다.

ISO Auto (기본 설정)	ISO 800
ISO 100	ISO 1600
ISO 200	ISO 3200
ISO 400	ISO 6400

주 의!!



- M 모드시 [ISO Auto]는 선택할 수 없습니다. S, A, P 모드에서 [ISO Auto]을 선택한 경우 M 모드에서는 다음 항목 [ISO Auto 범위]에서 설정된 최소 수치로 촬영됩니다.



ISO (감도) 오토 범위



ISO (감도) 오토 모드에서 감도 최소 수치와 최고수치를 설정할 수 있습니다.

1

[ 캡처 설정] (P.27) → [ISO 감도] → [ISO Auto]을 선택 한 후, > 버튼을 사용하여 ISO 오토 범위 설정 화면을 이동합니다. ([ISO Auto]를 선택한 다음  버튼을 누르면 지정된 설정이 적용됩니다.)

ISO 오토 범위를 쿼 설정 메뉴(P.34)로 설정했을 경우, [ISO AUTO]를 선택한 후  버튼을 누르면 ISO 오토 범위 설정 화면이 나타납니다. ([ISO AUTO]를 선택한 다음,  버튼 혹은 반셔터를 누르면 지정된 설정이 적용 됩니다.)

2

[최소 치수] 및 [상한 치수] 설정.

최소 치수

ISO 100 (기본 설정)	ISO 400
ISO 200	

상한 치수

ISO 200	ISO 1600
ISO 400	ISO 3200
ISO 800 (기본 설정)	ISO 6400

경 고!!

- 최소 수치와 최고 수치를 동일한 값으로 설정할 수 없으며 반대값을 설정 할 수 없습니다.

자동으로 ISO 감도 단계는 1 EV로 설정됩니다. 그러나 1/3 EV 또한 선택이 가능합니다.

[ 캡처 설정] (P.27) → [감도 단계]에서 ISO 감도를 설정하실 수 있습니다.

1 EV (기본 설정)	ISO 감도 단계를 1EV로 설정이 가능합니다.
1/3 EV	ISO 감도 단계를 1/3EV로 설정이 가능합니다.

1/3 EV 를 선택할 경우, 다음과 같은 ISO 감도를 설정합니다.

ISO AUTO	ISO 250	ISO 800	ISO 2500
ISO 100	ISO 320	ISO 1000	ISO 3200
ISO 125	ISO 400	ISO 1250	ISO 4000
ISO 160	ISO 500	ISO 1600	ISO 5000
ISO 200	ISO 640	ISO 2000	ISO 6400

팁

- 노출 모드가 [1/3 EV]로 설정되어 있다면, ISO 오토 범위가 최저/최고 1/3 스텝으로 설정됩니다.

이미지 파일 설정

사용자 선호도에 따라서 저장된 이미지의 “이미지 품질”, “이미지 사이즈” “화면비율”이 변경됩니다.

화질 설정



널리 사용되는 JPEG 또는 RAW 포맷으로 이미지를 저장할 수 있습니다.

이미지 품질 설정은 퀵 설정 메뉴 (P.34) 또는 [📷 캡처 설정] (P.27) → [이미지 품질]에서 설정할 수 있습니다.

RAW	RAW	RAW 포맷
RAW+J	RAW+JPEG	RAW+FINE(JPEG) 동시 저장
FINE	FINE (기본 설정)	JPEG · 고 품질 이미지
NORM.	NORMAL	JPEG · 표준 품질 이미지
BASIC	BASIC	JPEG · 파일 사이즈 우선

- RAW 이미지는 카메라 바디에서 디지털 프로세스를 거치지 않고 기록되기 때문에 JPEG 혹은 TIFF 포맷으로 변환하기 위해서는 Sigma Photo Pro 소프트웨어를 사용해야 합니다.
- SIGMA Photo Pro 는 아래 웹사이트에서 무료로 다운 받으실 수 있습니다. <http://www.sigma-global.com>
- PC 의 사용 없이 dp1 Quattro 는 RAW 데이터(X3F 파일)를 JPEG 이미지로 변환할 수 있습니다. 더 자세한 정보를 P.115 [카메라 내 RAW 데이터 변환]에서 확인할 수 있습니다.

팁

- RAW+JPG 를 선택하면 JPEG 이미지 품질은 FINE 이 됩니다.
- RAW+JPG 를 선택하면 선택된 이미지 사이즈는 RAW 와 JPEG 로 설정될 것입니다.

화상 사이즈 설정



저장 픽셀 수(이미지 사이즈)가 설정 가능합니다.

이미지 사이즈 설정은 쿼크 설정 메뉴 (P.34) 또는 [📷 캡처 설정] (P.27) → [이미지 사이즈]에서 설정할 수 있습니다.

📷S-HI	S-HI	39.3M	7,680×5,120 (3:2 의 설정일 경우)
📷HIGH	HIGH (기본 설정)	19.6M	5,424×3,616 (3:2 의 설정일 경우)
📷LOW	LOW	4.9M	2,704×1,808 (3:2 의 설정일 경우)

- [S-HI] 는 이미지 품질 설정이 JPEG (FINE, NORMAL, BASIC)로 설정 시에만 가능합니다..

화면 비율 설정

이미지의 화면 비율이 설정 가능합니다.

퀵 메뉴 설정(P.34) 또는 [ 캡처 설정] (P.27)에서 화면 비율 설정이 가능합니다. → [가로세로 비율].

21:9	영화에서 사용되는 와이드 스크린과 같은 화면비율
16:9	하이비전 TV와 같은 비율의 화면 비율
3:2 (기본 설정)	35mm 필름 카메라와 같은 화면 비율
4:3	TV와 PC 스크린과 같은 화면 비율
1:1	화면 비율은 6x6 필름 카메라와 같습니다.

- 각 이미지의 화면 비율은 기준 화면비율인 3:2의 이미지를 잘라서 만들어 집니다.

팁

- RAW 파일로 이미지를 저장하면 SIGMA Photo Pro 에서 다른 화면 비율로 조정이 가능합니다.

이미지 품질, 이미지 사이즈, 화면 비율의 조합 시 나타나는 파일의 사이즈가 아래와 같습니다.

[S-HI]로 이미지 사이즈가 설정되었을 경우

가로세로 비율	이미지 사이즈	이미지 품질		
		FINE	NORM.	BASIC
21:9	25M 7680×3296	18.1 MB	9.7 MB	7.4 MB
16:9	33M 7680×4320	23.7 MB	12.7 MB	9.5 MB
3:2	39M 7680×5120	28.1 MB	15.0 MB	11.3 MB
4:3	35M 6816×5120	25.0 MB	13.3 MB	10.0 MB
1:1	26M 5120×5120	18.8 MB	10.0 MB	7.5 MB

[HIGH]로 이미지 사이즈가 설정되었을 경우

가로세로 비율	이미지 사이즈	이미지 품질			
		RAW	FINE	NORM.	BASIC
21:9	13M 5424×2328	50.4 MB	8.4 MB	4.8 MB	3.6 MB
16:9	17M 5424×3048	53.0 MB	11.0 MB	6.3 MB	4.7 MB
3:2	20M 5424×3616	55.1 MB	13.1 MB	7.5 MB	5.6 MB
4:3	17M 4816×3616	53.6 MB	11.6 MB	6.6 MB	5.0 MB
1:1	13M 3616×3616	50.7 MB	8.7 MB	5.0 MB	3.7 MB

[LOW]로 이미지 사이즈가 설정되었을 경우

가로세로 비율	이미지 사이즈	이미지 품질			
		RAW	FINE	NORM.	BASIC
21:9	3.1M 2704×1160	23.2 MB	2.2 MB	1.2 MB	0.9 MB
16:9	4.1M 2704×1520	23.9 MB	2.9 MB	1.6 MB	1.2 MB
3:2	4.9M 2704×1808	24.5 MB	3.5 MB	1.9 MB	1.4 MB
4:3	4.3M 2400×1808	24.1 MB	3.1 MB	1.7 MB	1.2 MB
1:1	3.3M 1808×1808	23.3 MB	2.3 MB	1.3 MB	0.9 MB

* 파일 사이즈는 피사체에 따라 달라집니다.

측광 모드 선택



카메라에는 3 가지의 진보된 측광 모드가 있습니다.

측광 모드는 퀵 설정 메뉴 (P.34) 또는 [📷 캡처 설정] (P.27) → [AE 측광 모드] 에서 설정할 수 있습니다.

📷	평가 측광 (기본 설정)
[]	중앙부 중점 평균 측광
[•]	스팟 측광

📷 평가 측광

카메라는 스크린을 256 구역으로 분할하여 포커싱 스크린의 각 분할 구역을 자주적으로 측정하고 어떠한 조명 상황에도 피사체에 알맞은 노출값을 분석하여 장면의 밝기를 측정합니다. 심지어 강한 역광이나 복잡한 광원이라도 카메라는 적절한 노출을 측정할 것입니다.

[] 중앙부 중점 평균 측광

카메라가 중앙 부분을 중점으로 스크린의 전체 밝기를 평균 내어 측정합니다. 광원의 상태를 고려하여 가장 최상의 노출을 측정할 것입니다.

[•] 스팟 측광

카메라가 LCD 모니터의 선택된 초점영역에서의 밝기만을 측정합니다. 이 모드는 다른 장면의 영향을 무시하고 장면의 부분에 대한 노출을 설정하고자 할 때 유용합니다.

AE 잠금

카메라는 사용자가 “AE” 잠금 버튼을 눌렀을 때 그 노출 값을 기억하고 고정할 것입니다. 가운데에 있지 않은 피사체의 노출로 촬영을 원할 때 AE 잠금은 매우 유용합니다. 이 기능을 사용할 때에는 스팟 측광 모드를 사용하시는 것이 좋습니다.



1

컬러 LCD 모니터 내에 노출을 고정시키고 싶은 곳의 중앙에 피사체를 위치시키고, **AEL** 버튼을 누릅니다. (스팟 측광 시 특정한 초점 지점에 노출을 고정시키려면 **AEL** 버튼을 누릅니다.)

노출 값이 기억되고 컬러 LCD 모니터의 상단에 **AEL** 이 표시됩니다.

2

촬영 구도를 잡고 셔터 버튼을 누릅니다.

- **AEL** 버튼을 다시 눌러 이 설정을 해제하기 전까지 기억된 노출 값으로 계속해서 촬영할 수 있습니다.

AEL 버튼 설정

AE 잠금 [**AEL**] 이외에도 설정을 선택할 때 **AEL** 버튼을 사용할 수 있습니다.

AE 잠금은 [**📷** 캡처 설정] (P.27) → [**AEL 버튼 설정**] 에서 설정할 수 있습니다.

AEL (기본 설정)	AEL+AFL
AFL	AF-ON

AEL

AE 잠금을 하는 기본 작동법입니다.위의 [**AE 잠금**]을 참고하세요.



AFL

AEL 버튼을 눌러 초점을 잠금니다. 버튼을 다시 누를 때까지 같은 초점을 가진 이미지가 촬영됩니다. (“반셔터” 시 노출을 잠글 수 있습니다.).



AEL + AFL

AEL 버튼을 눌러 **AE** 와 초점을 동시에 잠글 수 있습니다. **AEL** 버튼을 다시 누르기 전 까지 같은 초점과 노출을 가진 이미지가 촬영됩니다.

AF-ON

AEL 버튼을 누른 상태에서 오토 포커스는 초점이 설정될 때까지 계속해서 작동합니다. 초점이 설정되면 잠금 기능이 작동되며 셔터를 놓으면 초점 잠금이 취소됩니다.

반 셔터 AEL

반 셔터를 누르거나 노출 잠금이 해제되어 있을 때, 노출 잠금을 설정할 수 있습니다.

반 셔터 AEL 모드는 [📷 캡처 설정] (P.27) → [반 셔터 AEL] 에서 설정할 수 있습니다.

<p>Off</p>	<p>반 셔터를 누르고 있을 때 노출은 잠기지 않습니다. 노출은 셔터 버튼을 놓을 때 결정될 것입니다.</p>
<p>On (기본 설정)</p>	<p>반 셔터를 누르게 되면 노출이 잠깁니다. 반 셔터를 누르고 있는 동안 노출은 변경되지 않습니다.</p>

노출 보정

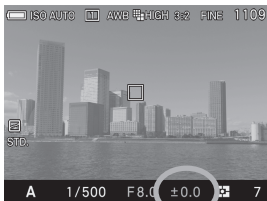

만일 의도적으로 노출 과다나 노출 부족 사진을 원하신다면 이 기능을 사용하십시오.

후면 다이얼을 조정하여 원하는 노출값을 선택합니다.

- 노출 보정은 +3.0 에서 -3.0 스탱까지 1/3 스탱 간격으로 설정할 수 있습니다.



주 의!!

- 설정된 노출값은 자동으로 취소되지 않습니다. 촬영 후 설정된 노출 값은 후면 다이얼을 조정하여 ± 0.0 으로 맞추시기 바랍니다.
- 노출 보정 기능은 수동 모드에서는 작동되지 않습니다.

오토 브라케팅

이 기능으로 같은 피사체를 적정 노출, 노출 부족, 노출 과다 이렇게 3 가지 다른 노출로 연속적으로 촬영할 수 있습니다. 적정 노출을 잡기 어려운 피사체일 경우 이 기능을 사용하십시오.

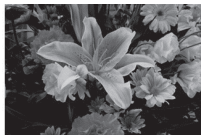

1

[캡처 설정] (P.27) → [오토 브라케팅 설정] → [브라케팅 수치]에서 > 버튼 또는 **OK** 버튼을 눌러 설정할 수 있습니다.

2

◇ 버튼을 사용하여 브라케팅 수치를 설정합니다.

- 1/3 스탭 간격으로 최대 ± 3 까지 설정할 수 있습니다.



3

OK 버튼을 눌러 확인하고 “반” 셔터를 누르면 촬영모드로 되돌아 갑니다. (오토 브라케팅 아이콘이 LCD 모니터의 우측 하단에 나타납니다.)

- 카메라는 다음의 순서로 3 장을 촬영할 것입니다; 적정, 과다, 노출 부족.
- 각 드라이브 모드의 기능은 아래와 같습니다.

싱글 캡처	셔터를 누를때마다 한번에 한 장의 사진만 촬영됩니다.
연속 캡처	셔터를 누르고 있으면 3 개의 프레임이 연속으로 촬영 됩니다.
셀프 타이머 2 초.	셔터 버튼을 누른 후 2 초 후에 3 개의 프레임이 연속으로 촬영 됩니다.
셀프 타이머 10 초.	셔터 버튼을 누른 후 10 초 후에 3 개의 프레임이 연속으로 촬영 됩니다..

주 의!!

- 이 기능은 인터벌 타이머 촬영과 함께 사용하실 수 없습니다.



- 노출 브라케팅은 4 가지 다른 모드로 사용할 수 있습니다.

P 모드	셔터 스피드와 조리개 수치 모두 변경됩니다.
A 모드	셔터 스피드만 변경됩니다.
S 모드	조리개 수치만 변경됩니다.
M 모드	셔터 스피드만 변경됩니다.

경 고!!

- 한번 오토 브라케팅을 설정해 놓으면 카메라는 다시 브라케팅 수치를 “0.0”으로 설정하지 않으면 계속적으로 오토 브라케팅 모드로 유지됩니다.
- 오토 브라케팅 기능은 플래시와 함께 사용할 수 없습니다.

- 프레임 번호에 따라 오토 브라케팅 아이콘이 다음과 같이 변경됩니다.

첫번째 프레임	두번째 프레임	세번째 프레임
		

- 오토 브라케팅 오더를 변경할 수 있습니다.

오토 브라케팅 순서는 [📷 캡처 설정] (P.27) → [오토 브라케팅 설정] → [브라케팅 순서]를 통해 설정할 수 있습니다.

0 → - → + (기본 설정)	적정 노출 → 노출 부족 → 노출 과다
- → 0 → +	노출 부족 → 적정 노출 → 노출 과다
+ → 0 → -	노출 과다 → 적정 노출 → 노출 부족

오토 브라케팅 모드를 노출 보정과 함께 사용할 수 있습니다.

노출 보정을 설정해 놓은 상태에서 오토 브라케팅으로 촬영할 수 있습니다. 이를 위해, 오토 브라케팅 모드와 노출 보정 모드를 원하는 대로 설정하시기 바랍니다. 합친 수치가 (노출 보정 및 오토 브라케팅) 뷰 파인더상에 표시될 것입니다.

예 : 노출 보정을 +1.7, 오토 브라케팅을 1.0 으로 하였을 경우

첫번째 프레임	+1.7 (노출 보정 +1.7 & 변경 수치 없음)
두번째 프레임	+0.7 (노출 보정 +1.7 & 변경 수치 -1.0)
세번째 프레임	+2.7 (노출 보정 +1.7 & 변경 수치 +1.0)

컬러 모드

촬영 조건에 따라 원하시는 컬러 모드를 선택할 수 있습니다.
추가적으로 모노크롬 사진 모드가 선택 가능합니다.

컬러 모드는 퀵 설정 모드 (P.34) 또는 [📷 캡처 설정] (P.27) → [컬러 모드] 에서 설정할 수 있습니다.

STD. Standard (기본 설정)	스탠다드 컬러 모드는 다양한 상황에서 사용할 수 있습니다.
VIVID Vivid	채도와 콘트라스트는 이미지를 좀더 생동감 있게 연출해 줍니다.
NTR. Neutral	채도와 콘트라스트를 낮춘 이미지는 이미지를 좀더 자연스럽게 연출해 줍니다.
PORT. Portrait	이 모드는 피부 톤을 부드럽게 만들어 줍니다. 인물 사진 촬영을 할 때 이상적입니다.
LAND Landscape	이 모드는 블루와 그린을 좀더 생생하게 만들어 주어 풍경 사진을 강조해 줍니다.
CINE 시네마	이 모드는 채도를 감소시키고 그림자를 강조하여 시네마와 같은 이미지를 창조합니다.
Sun R. 선셋레드	이 모드는 붉은 색을 강조하며 노을과 같은 장면을 더욱 잘 표현해줍니다.
For G. 포레스트 그린	이 모드는 녹색을 강조하며 식물과 같은 장면을 더욱 잘 표현해줍니다.
Fov.B FOV 클래식 블루	이 모드에서는 푸른색이 풍부한 느낌의 인상적인 푸른 하늘을 재창조 합니다.
Fov Y. FOV 클래식 옐로우	이 모드는 인상적이며 풍부한 컬러 톤을 만들며 노란색 계열의 색을 강조합니다.
MONO. 모노크롬	모노크롬 촬영이 가능합니다.



- 선택된 컬러 모드 아이콘이 컬러 LCD 모니터에 표시됩니다.

팁

- Sigma Photo Pro 에서 **MONO.** 모드에서 RAW 데이터로 촬영한 이미지를 모노크롬으로 바꿀 수 있습니다. Sigma Photo Pro 에서는 모노크롬 RAW 이미지를 컬러로 변환할 수 있으나 JPEG 이미지는 변환이 불가능합니다.

컬러 모드 세부 설정

각 컬러 모드에서 이미지 세부항목(콘트라스트, 샤프니스, 채도)들의 조정이 가능합니다.

① 콘트라스트

커서를 + 로 이동하여 콘트라스트를 증가하거나 커서를 - 로 이동하여 이미지 디테일을 보존할 수 있습니다.

② 샤프니스

커서를 + 로 이동하여 사진을 선명하게 만들거나 커서를 - 로 이동하여 사진을 부드럽게 만들 수 있습니다.

③ 채도 (모노크롬 제외)

커서를 + 로 이동하면 채도를 높여 사진을 생기 있게 만들 수 있습니다. 커서를 - 로 이동하면 채도가 낮아지고 사진이 덜 진해집니다.

필터 이펙트 (모노크롬만 적용)

모노크롬 이미지에서 콘트라스트를 변경할 수 있습니다. 컬러 필터에서는 비슷한 컬러가 더 밝게 표현되며 보완해주는 컬러는 더 어둡게 표현됩니다.

OFF Off (기본 설정)	YE 옐로우	OR 오렌지
R 레드	G 그린	B 블루

- 보통 [OFF]로 설정되어 있습니다.

톤 이펙트 (모노크롬만 적용)

모노크롬 이미지는 선호하는 컬러톤으로 마무리할 수 있습니다.

B/W B&W (기본 설정)	R 레드	WARM 웜톤	SEPIA 세피아	G 그린
BG 블루그린	B 블루	COLD 콜드톤	BP 블루퍼플	P 퍼플

1

[캡처 설정] (P.27)에서 원하는 컬러모드를 선택합니다. → [컬러 모드]에서 > 버튼을 눌러 컬러 모드 세부 설정 화면을 표시합니다.

퀵 메뉴 설정(P.34)에서 원하는 컬러 모드를 선택합니다. 버튼을 눌러 컬러 모드 세부 설정 화면을 표시합니다.



2

버튼을 눌러 컬러 모드 세부 설정 화면에서 [콘트라스트], [샤프니스] [채도]를 <> 버튼을 사용하여 조정값을 설정하거나 (±1.0: 0.2 스텝씩 조정가능) 원하는 옵션을 설정합니다.

3

[OK] 버튼을 누르면 설정이 적용되고 [MENU] 버튼을 누르면 설정의 변경 없이 하위 메뉴가 종료됩니다.

- 재설정 하려면 버튼을 누릅니다..



이미지 파라미터를 조정하면 컬러 LCD 모니터 좌측에 아이콘이 표시됩니다.

팁

- JPEG 파일은 매개 변수 보정 후 압축이 됩니다. RAW 포맷의 경우, 다른 조정없이 매개 변수 정보를 기록합니다. Sigma Photo Pro 소프트웨어를 사용할 경우, RAW 이미지를 다시 보정할 수 있습니다.

노출 과다 보정



센서에 배열 된 과다 노출 완화 용 화소에서 얻어진 계조 정보를 바탕으로 과다 노출에 의한 과다 노출을 줄일 수 있습니다.

노출 과다 보정 : Off



노출 과다 보정 : On



[캡처 설정] (P.27)에서 [On]을 누릅니다. → [노출 과다 보정].

경 고!!

- 다음과 같은 상황에서 노출 과다 보정이 [On] 상태라도 작동하지 않을 수 있습니다. (화면의 아이콘이 회색으로 표시 됨) **A.** 셔터 스피드가 0.8 초 보다 낮을 경우 **B.** ISO 가 400 보다 높을 경우.
- 광질에 따라 노출 과다 보정이 적절히 조정되지 않을 수 있으며 피사체에 어두운 부분을 만들 수 있습니다. 이런 경우 노출과다 수정을 꺼주시기 바랍니다[Off].

톤 컨트롤

촬영된 장면에 따라 자동으로 최적화되며 콘트라스트가 높은 이미지에서도 이미지는 자연스러운 톤을 가질 수 있습니다.

톤 컨트롤 : Off



톤 컨트롤 : 강



[**📷** 캡처 설정] (P.27)에서 설정합니다 → [톤 컨트롤]

OFF	Off	톤 컨트롤 기능 끄 설정
<input type="checkbox"/>	중 (기본 설정)	부드러운 효과 설정
<input checked="" type="checkbox"/>	강	강한 효과 설정

경고!!

- 촬영 장면에 따라 수정 효과 때문에 노이즈가 나타날 수 있습니다. 이런 경우 [Off]로 설정 하시기 바랍니다.

퍼플 프린지 수정

큰 휘도 차이에서 이미지에 발생하는 퍼플 프린지를 수정할 수 있습니다.

[**📷** 캡처 설정] (P.27) 에서 [On]을 선택합니다. → [보라색 프린지 보정].



기능 활성화 시 **📷** 아이콘이 나타납니다.

경 고!!

- 컬러 모드(P.79)가 흑백(모노크롬)으로 설정되어 있을 경우 , 퍼플 프린지 수정기능이 꺼집니다.
- 장면과 조건에 따라 이미지에서 보이는 수정이 적절하지 못할 수 있습니다.
- 이미지에 보라색 피사체가 있을 경우 보라색의 포화도 저하가 일어날 수 있습니다. 기능의 설정을 [Off] 함으로써 되돌릴 수 있습니다.

컬러 스페이스

일반적인 컬러 스페이스인 sRGB 나, 상업 인쇄소나 다른 산업용으로 많이 쓰이는 Adobe RGB 를 선택할 수 있습니다.

컬러 스페이스는 [📷 캡처 설정] (P.27) → [컬러 스페이스]에서 설정할 수 있습니다.

sRGB (기본 설정)	Adobe RGB
--------------	-----------

주 의!!

- 평소에 사용하실 때에는 색 공간을 sRGB 로 설정하십시오. Adobe RGB 를 사용할 경우, Sigma Photo Pro 소프트웨어 혹은 DCF 2.0 을 지원하는 다른 이미지 프로세싱 소프트웨어를 사용하시기 바랍니다.

자동 회전

수직 이미지 정보를 이미지에 기록하는 것이 가능합니다.

자동 회전은 [📷 캡처 설정] (P.27) → [자동 회전] 에서 설정하실 수 있습니다.

Off	수직 이미지 정보는 기록되지 않을 것입니다.
On (기본 설정)	수직 이미지 정보가 기록될 것입니다.

- 수직 방향으로 이미지들을 리뷰할 때, 자동으로 회전되어 수직으로 이미지들이 표시됩니다.
- **Sigma Photo Pro** 에서 수직 방향으로 이미지들을 리뷰할 때, 자동으로 회전되어 수직으로 이미지들이 표시됩니다.
- 수직 방향의 이미지들을 [▶ 이미지 다시 보기 메뉴] → [회전] 을 누를 때 이렇게 회전된 방향이 저장될 것입니다.

경 고!!

- 카메라가 위쪽으로 또는 아래쪽으로 방향이 움직일 때 이미지가 촬영되면 수직 위치 정보는 올바르게 기록되지 않을 것입니다.

커스텀 모드

커스텀 모드를 설정할 수 있습니다. (3 가지 패턴까지 저장할 수 있습니다.)

다음 설정을 이용할 수 있습니다.

- [📷 캡처 설정] (파란색 탭) (P.27)에 있는 모든 아이템
- 조리개/셔터 값 설정
- 노출 모드 (**M, S, A, P**) (P.43)
- 포커싱 프레임 세팅 (P.50)
- 노출 보정 (P.76)

커스텀 모드 설정 저장

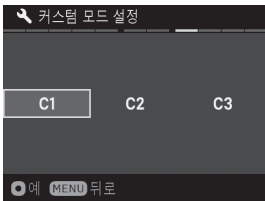

1

위의 설정을 원하는 조합으로 설정하십시오.

2

[📷 카메라 설정] (P.27) → [커스텀 모드 설정] 에서, <> 버튼을 눌러 **C1**, **C2** 또는 **C3** 를 선택합니다. 선택을 한 후 **OK** 버튼을 누릅니다. 확인 차이 나타납니다.

3

◀▶ 버튼을 사용하여 [예]를 선택하시고 OK 버튼을 눌러 확인합니다.

취소하려면 ◀▶ 버튼을 사용하여 [아니오] 를 선택하시고 OK 버튼을 눌러 확인합니다.

경 고!!

- 새로운 저장이 설정 되었을 때, 이전에 저장된 설정은 덮여쓰여 집니다.

커스텀 모드 설정을 로드합니다.

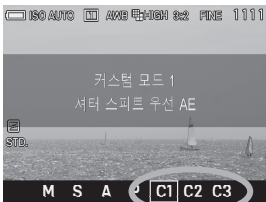

모드 버튼을 누르고 **C1, C2** 이나 **C3** 로 설정합니다.



커스텀 모드에서 상기 설정을 임시로 변경할 수 있습니다. (노출 모드 제외).

설정이 변경되면 • 표시가 기능 표시에 나타납니다.

다음과 같이 하여 원래 등록된 설정으로 돌아갑니다.

- 카메라를 끕니다. (이것은 자동 전원 꺼짐 기능을 포함한 꺼짐을 의미합니다.)
- 모드 버튼을 누르고 다른 위치로 설정합니다.

외장 플래시 사용

이 장에서는 시그마 전용의 컴팩트한 외장 플래시 건을 어떻게 사용하는지에 대하여 설명합니다.

외장 플래시

dp1 Quattro 에는 핫 슈에 장착할 수 있는 컴팩트 한 자동 외장 플래시를 사용할 수 있습니다.

ELECTRONIC FLASH EF-140S SA-STTL (별매품)

- 이 컴팩트 한 디자인의 플래시는 최대 가이드 넘버가 14 (ISO 100/m) 입니다.
- TTL 노출은 자동 S-TTL 시스템으로 조정됩니다.
- 플래시는 2 개의 “AAA” 타입 Ni-MH 배터리를 사용합니다. 이 제품은 dp1 Quattro 카메라를 위해 매우 컴팩트 한 사이즈로 디자인 되었습니다.
- 수동 모드로 사용하실 수도 있습니다.
- 이 플래시는 SD1 Merrill / SD1 / SD15 / SD14 디지털 SLR 카메라와 함께 사용하실 수도 있으며 노출은 S-TTL 시스템으로 조정됩니다.

외장 플래시 사용

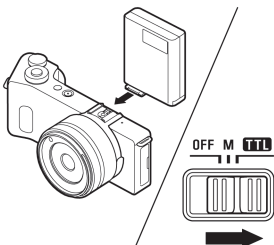

1
카메라 전원을 끈 다음, 사용설명서를 참고하여 플래시건을 장착합니다.

2
카메라 전원을 켜고 플래시건의 스위치를 TTL 로 설정합니다.

3
LCD 모니터의 플래시 모드 아이콘 표시를 꼭 확인하세요.



경 고!!

- 외부 플래시를 장착 사용시 플래시 모드 아이콘이 켜졌다 꺼졌다 하는 것을 알아두시기 바랍니다. 일정시간 동안 셔터를 놓아두면 작동하지 않으며 카메라의 흔들림 또는 저노출이 일어납니다.
- 카메라의 노출 모드가 P, A 또는 S 가 사용되면 셔터 스피드는 1/200 초로 설정할 수 있습니다. (M 모드에서는 셔터 스피드 한계가 없습니다.)

- 플래시 촬영은 다음의 범위에서 사용하실 수 없습니다. (P 모드)

ISO	플래시 노출 범위
ISO100	약 1m ~ 5m
ISO200	약 1m ~ 7m
ISO400	약 1m ~ 10m
ISO800	약 1m ~ 14m
ISO1600	약 1m ~ 20m
ISO3200	약 1m ~ 28m
ISO6400	약 1m ~ 40m





팁

- ISO 감도를 [ISO Auto] 로 설정하여 외장 플래시를 사용할 경우, [ISO Auto 범위] 의 [최소 치수] 에 설정된 값이 적용 됩니다.

플래시 기능 설정

노출 보정 모드나 적목 감소 모드와 같은 다른 플래시 기능을 선택하실 수 있습니다.

플래시 모드는 퀵 설정 메뉴 (P.34) 또는 [📷 캡처 설정] (P.27) → [플래시 모드]에서 설정할 수 있습니다.

	일반 플래시 (기본 설정)
	적목 플래시
	슬로우 동조
	적목 + 슬로우 플래시

일반 플래시

외부 플래시를 사용할 경우 이 모드를 사용할 수 있습니다.

- 일반 사진 촬영 시 이 모드를 사용하십시오.

적목 감소 플래시 (적목 플래시)

플래시 촬영 시 때때로 사람의 눈에 플래시 광이 반사되어 “적목” 현상이 사진에 나타납니다. 이 현상을 피하기 위해 플래시는 사진 촬영 전 약 1 초 동안 여러 번 깜박여 적목 현상을 감소시켜 줍니다.

- 조명과 피사체의 조건에 따라 적목 감소 플래시가 모든 경우에서 적목을 감소시켜주지 못할 수도 있습니다.

슬로우 싱크로 모드

P/A 모드에서 플래시 사용 시, 셔터 스피드 수치는 1/30 보다 빠르게 제한됩니다. 슬로우 싱크 모드는 조명 조건에 따라 셔터 스피드를 최대 30 초까지 변경시킵니다. 이 모드는 야간 인물 촬영에 적합합니다.

경 고!!

- 플래시건이 장착되지 않았거나 플래시건의 전원이 꺼져있을 때에는 플래시 모드를 설정할 수 없습니다.
- 외장 플래시 기기에 수동 플래시 모드를 선택할 경우, 적목감소 플래쉬를 사용할 수 없습니다.

플래시 노출 보정

배경의 노출 변경 없이 플래시 출력 보정이 가능합니다.

플래시 노출 보정 설정 방법은 [📷 캡처 설정] (P.27) → [플래시] → [플래시 노출 보정] 입니다.

◊ 버튼을 사용하여 원하는 보정 값을 설정합니다.

- 플래시 노출 보정은 1/3 스탭 단위로 +3.0 에서 -3.0 스탭까지 가능합니다.



- 플래시 노출 보정이 설정되면, LCD 모니터의 좌측에 아이콘과 보정값이 표시됩니다.

주 의!!

- 플래시건이 장착되지 않았거나 플래시건의 전원이 꺼져있을 때에는 플래시 노출 보정 기능을 사용할 수 없습니다.
- 플래시 노출 보정은 자동으로 종료되지 않습니다. 촬영 후 보정 값을 위와 같은 방법을 사용하여 **±0.0** 으로 설정하시기 바랍니다.

이미지 확인 및 삭제

이 장에서는 촬영한 이미지를 어떻게 확인 및 삭제하는지에 대하여 설명합니다.

이미지 확인

dp1 Quattro 으로 촬영된 이미지를 다양한 방법으로 확인할 수 있습니다.

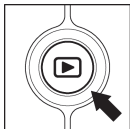

dp1 Quattro 으로 촬영한 이미지를 확인하려면 카메라 뒷면의  버튼을 누르십시오. 카드에 마지막으로 저장된 이미지가 컬러 LCD 모니터에 표시됩니다.



 버튼을 누르면 컬러 LCD 모니터에 이미지가 표시됩니다.

 버튼을 다시 누르면 촬영 모드로 변경됩니다.

팁

-  버튼을 2 초간 누르고 있으면 카메라는 전원이 꺼져 있던 상태일지라도 전원이 켜지고 이미지가 나타날 것입니다.
- 한동안 새로운 이미지가 촬영되지 않으면 마지막으로 확인한 이미지가 대신 나타날 것입니다.
- 카드에 이미지가 없으면, “메모리 카드에 이미지가 없습니다.” 라는 에러 메시지가 나타날 것입니다.
- 이미지를 확인하는 동안  버튼을 누르거나 “반” 셔터를 누르면 촬영 모드로 변경될 것입니다.

경고!!

- dp1 Quattro 은 다른 카메라에서 촬영된 이미지나, 이름이 변경된 “dp1 Quattro” 이미지들이나, 카드의 DCIM 폴더에서 이동된 이미지들을 확인하지 못할 수도 있습니다.

단일 이미지 보기

카메라 뒷면의 **[▶]** 버튼을 눌러 저장된 이미지를 단일 이미지로 확인하십시오.

단일 이미지를 보는 동안:

- 후면 다이얼을 돌려 이전 또는 다음 이미지로 넘어갑니다.
- **[▶]** 버튼을 누르면 다음 이미지로 넘어갑니다.
- **[◀]** 버튼을 누르면 이전 이미지로 넘어갑니다.
- 버튼을 누르면 다음과 같이 상세정보를 변경할 수 있습니다 (P.36).



1	배터리 잔량 표시
2	화상 사이즈
3	가로세로 비율
4	화질
5	폴더 번호/파일 번호
6	파일 번호/저장된 전체 파일

7	년/월/일
8	시/분/초
9	셔터 스피드
10	F 넘버
11	노출 보정 수치
12	ISO 감도

팁

- 이미지들을 좀더 빨리 넘기기 위해서는 **[◀▶]** 버튼을 누르고 있습니다. 버튼을 놓을 때까지 이미지들은 자동으로 넘어갑니다.
- 카드의 처음 이미지와 마지막 이미지는 연결됩니다. 처음 이미지에서 **[◀]** 버튼을 누르면 마지막 이미지가 나오고, 반대로 마지막 이미지에서 **[▶]** 버튼을 누르면 처음 이미지로 넘어갑니다.

이미지 확대 (줌 인 보기)

이미지를 확대하실 수 있습니다. 이미지 확대는 이미지의 디테일이나 포커싱을 확인할 때 편리합니다.

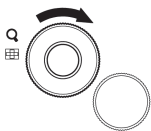





이미지를 확인하는 동안 전면 다이얼을 돌려 Q 표시로 이동합니다.

확대 비율은 다음과 같이 변경됩니다.

원본→X1.25→X1.6→X2.0→X2.5→X3.15→X4.0→X5.0→X6.3→X8.0
→X10.0

줌 인 보기를 할 때:

- 전면 다이얼을 Q 표시로 움직여 확대합니다.
- 전면 다이얼을  표시로 움직여 축소 합니다.
-  버튼이나  버튼을 누르면 이미지가 이동합니다.
-  버튼을 누르면 원본 비율로 돌아갑니다.
- 후면 다이얼을 돌려 이전 또는 다음 이미지를 볼 수 있습니다.

팁

- 촬영시의 초점부분으로부터 이미지가 확대됩니다.

9 개 이미지 동시 보기 (다중 이미지 보기)

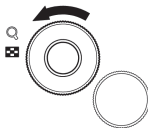

9 개의 작은 이미지를 한 화면에서 한번에 볼 수 있습니다.



이미지를 확인하는 동안 전면 다이얼을 돌려  표시로 이동합니다.



다중 이미지 화면일 때:

-  를 눌러 썸네일의 이미지 선택을 바꿀 수 있습니다.
- 전면 다이얼을  표시로 돌리면 선택된 썸네일 이미지가 리뷰됩니다.
- 후면 다이얼을 돌려 이전 또는 다음 이미지를 볼 수 있습니다

팁

- 첫번째 페이지와 마지막 페이지가 링크 됩니다. 첫번째 페이지는 마지막 페이지 다음에 표시됩니다.

이미지 정보 보기

이미지 정보 화면에는 각 이미지의 추가 정보가 담겨있습니다.

단일 이미지나 줌 인 보기에서  버튼을 여러 번 누릅니다.

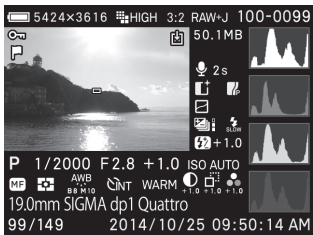

1	배터리 잔량 표시
2	화상 사이즈
3	가로세로 비율
4	화질
5	폴더 번호
6	파일 번호
7	잠금 *
8	마크 *
9	RAW 편집
10	포커스 영역
11	파일 사이즈
12	음성 메모 *
13	노출 과다 보정 *
14	보라색 프린지 보정 *
15	톤 컨트롤
16	오토 브라케팅 *
17	플래시 모드 *
18	플래시 노출 보정 수치 *
19	노출 모드
20	셔터 스피드
21	F 넘버

21	노출 보정 수치*
22	ISO 감도
23	포커스 모드 *
25	측광 모드
26	화이트 밸런스 (필터 이펙트)
27	드라이브 모드
28	컬러 모드 (톤 이펙트)
29	콘트라스트 *
30	샤프니스 *
31	채도 *
32	초점 거리
33	카메라 이름
34	파일 번호 / 저장된 전체 파일
35	년/월/일
36	시/분/초
37	히스토그램 (밝기)
38	히스토그램 (적색)
39	히스토그램 (초록색)
40	히스토그램 (푸른색)

* 이 기능들이 설정되면 아이콘이 표시됩니다.

이미지 정보 화면일 때:

- **[]** 버튼을 다시 누르면 원본의 단일 이미지 보기로 돌아갑니다.
- **[<>]** 를 누르면 단일 이미지 보기에서 다른 이미지들을 선택할 수 있습니다.
- 후면 다이얼을 돌려 이전 또는 다음 페이지로 이동합니다.

이미지 정보 화면에서 이미지 확대

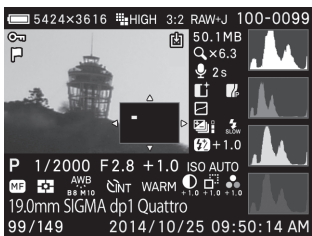

이미지 정보 화면이 표시중일 때 전면 다이얼을 **[Q]** 표시로 돌려 이미지의 확대가 가능합니다. 또한 이미지의 특정 부분에 대한 히스토그램 정보를 얻을 수 있습니다.

- 히스토그램에 대한 더 자세한 정보는 다음 페이지를 참조하시기 바랍니다.

이미지 정보 화면에서 이미지를 확대하는 동안:

- 4 방향 컨트롤러의 **[<>]** 화살표를 눌러 이미지의 다른 부분으로 화면을 이동 합니다. (히스토그램이 자동으로 수정되며 새로운 수치가 보여집니다)
- 전면 다이얼을 **[Q]** 표시로 움직여 확대합니다.
- 전면 다이얼을 **[]** 표시로 움직여 축소 합니다.
- **[OK]** 를 누르면 확대 이미지가 취소되고 전체 이미지 정보가 보여집니다.
- 후면 다이얼을 돌려 이전 또는 다음 페이지로 이동합니다.

히스토그램

히스토그램은 이미지의 3 가지 각 채널(R, G, B)에 밝기 값의 분포를 그래프로 표현한 것입니다 (촬영 모드에서의 히스토그램 표시는 이미지 톤의 분포입니다.). 수평 축은 왼쪽의 암부 부분과 오른쪽의 하이라이트 부분으로 밝기 레벨을 표시하고, 수직 축은 밝기의 각 단계에 픽셀의 비율을 표시합니다.

전체 화면의 히스토그램을 살펴 봄으로써 이미지의 모든 노출을 살필 수 있습니다. 또한 히스토그램으로 확대된 부분이 노출 부족인지 과다 인지도 판단할 수 있습니다.



이 히스토그램은 하이라이트쪽의 픽셀이 사용되지 않아 이미지가 노출 부족 되었음을 보여줍니다. 일반적으로 히스토그램에서 왼쪽 부분이 높으면 이미지의 대부분 픽셀이 어두운 쪽에 있다는 것으로 결과적으로 사진이 어둡게 보인다는 것입니다. 이는 이미지가 노출 부족이거나, 야간 촬영이나 일몰 촬영과 같은 어두운 장면을 촬영했기 때문입니다.



이 히스토그램은 픽셀의 값들이 아주 균일하게 분포되어 있어 이미지가 좋은 콘트라스트에 적정 노출이라는 표시를 보여주고 있습니다. 하지만 적정 노출 이미지의 히스토그램은 피사체에 따라 많은 차이가 납니다.

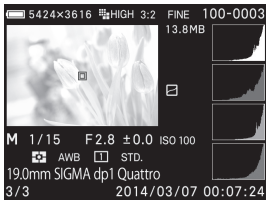

이 히스토그램은 많은 부분의 픽셀 값이 하이라이트에 있고 밝은 부분의 한계를 넘어서 일부는 사용할 수 없는 정도라는 것을 보여줍니다. 일반적으로 히스토그램이 오른쪽으로 많이 치우치면 이미지가 많은 화이트 픽셀을 가진다는 것이며 이는 노출 오버 되었거나 해변이나 눈과 같은 밝은 장면을 촬영했기 때문입니다.

파일 삭제

이 장에서는 카드에 기록된 파일을 삭제하는 방법에 대해 설명합니다.

- 이 장에서 "파일"은 촬영된 이미지를 의미합니다.

삭제 버튼을 눌러 파일 삭제하기



화면에 나타난 하나의 파일은  버튼을 눌러 삭제할 수 있습니다.



1

화면에 나타내고 싶은 파일을 선택합니다.

2

 버튼을 누르면 [현재 파일을 삭제하시겠습니까?] 창이 표시될 것입니다.

3

파일을 삭제하려면,  버튼을 사용하여 [예]를 선택한 후  버튼을 누릅니다. 삭제를 원하지 않을 경우, [아니요] 를 선택한 후  버튼을 누릅니다.

경 고!!

- 파일이 잠겨져 있으면, [파일이 잠겨 있습니다.] 라는 창이 나타난 후 삭제되지 않습니다. 파일을 삭제하고 싶으면, 파일 잠금을 해제해야 합니다. (파일을 잠그는 방법은 P.102-104 를 참조하십시오.)
- RAW+JPG 로 저장된 이미지는 RAW 이미지와 JPEG 이미지 모두 삭제될 것입니다.

삭제 메뉴에서 파일 삭제하기

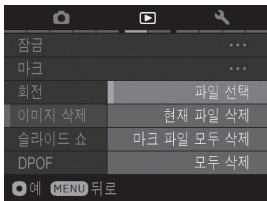

삭제 메뉴에서 하나의 파일 또는 여러 개의 파일을 삭제할 수 있습니다.

1

이미지가 표시 되었을 때 **MENU** 버튼을 눌러 **[▶ 이미지 다시 보기 메뉴] (P.27)** 에서 **[이미지 삭제]**를 선택합니다.

2

하위 메뉴에서 다음 옵션을 선택합니다.

파일 선택	여러장의 파일을 선택하여 삭제합니다. <> 버튼으로 삭제할 파일들을 선택하고 ◊ 버튼으로 🗑️ 아이콘을 선택합니다. 위 순서를 반복하여 파일을 삭제합니다.
현재 파일 삭제	현재 선택된 파일만 삭제
마크 파일 모두 삭제	카드의 모든 마크 된 이미지 삭제
모두 삭제	카드의 모든 파일 삭제

3

창에 **OK** 버튼이나 > 화살표가 표시될 것입니다.

4

<> 버튼을 사용하여 **[예]** 를 선택하고 **OK** 버튼을 눌러 설정을 적용합니다. 적용한 설정을 취소하려면, <> 버튼을 사용하여 **[아니요]** 를 선택한 후 **OK** 버튼을 누릅니다.

경고!!

- 잠겨진 파일은 삭제되지 않음. 파일을 잠그는 방법은 P.102-104 를 참조하십시오.
- **[파일 선택]**, **[마크 파일 모두 삭제]** 또는 **[모두 삭제]** 로 되어 있을 때, 메모리 카드에 있는 파일 숫자에 따라 종료하는데 시간이 걸릴 수 있습니다.

팁

- **[선택된 파일]**을 제외한 파일들은 이미지 확인 없이 활성화 될 수 있습니다.

기타 이미지 확인 기능

이 장에서는 슬라이드 쇼, 잠금, 마크, 회전 등과 같은 기능의 사용 방법을 설명합니다.

파일 잠금



잠금 기능은 파일가 실수로 삭제하는 것을 방지합니다.

주 의!!

- 잠금 기능도 카드의 포맷으로 인한 삭제를 방지하지는 않습니다. 포맷 전에 카드의 내용을 주의 깊게 확인하시기 바랍니다.

팁

- 잠긴 파일은 컴퓨터에서 볼 때 “읽기 전용”으로 나타납니다.

단일 파일 잠금

1

이미지 표시를 잠그려면 MENU 에서 [▶ 이미지 다시 보기 메뉴] (P.27) 를 눌러 [잠금]을 표시합니다..

2

하위 메뉴에서 [잠금]을 선택합니다.

3

OK 버튼이나 >화살표를 누릅니다.

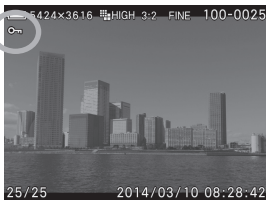

- 열쇠 모양의 아이콘  이 파일에 표시된 것은 파일가 잠겨있는 것을 나타내 줍니다.

팁

- 파일가 이미 잠겨 있다면 메뉴는 “ 잠금해제”로 나타남.
- 잠긴 파일을 해제하려면 파일을 선택한 후 위와 동일한 단계로 해제하면 됩니다.
- **OK**을 파일 잠금 단축키로 사용할 수 있습니다. (P.109 참조)

다중 파일 잠금

1

MENU 버튼을 누르고 [**▶ 이미지 다시 보기 메뉴**] (P.27)를 눌러 **[잠금]**을 선택합니다.

2

하위 메뉴에서 다음 옵션을 선택합니다.

파일 선택	여러 파일을 선택하여 잠금니다. <> 버튼을 사용하여 파일을 잠금 표시하고 ◊ 버튼으로 🔑 아이콘을 선택합니다. 위 순서를 반복하여 파일을 잠금니다.
▶ 잠금	카드에 마크된 모든 이미지 잠금. (P.104-106 의 이미지 마크에 대한 정보 참조)
이미지 모두 잠금	카드의 모든 파일 잠금.

3

OK 또는 **>** 화살표를 눌러 창을 표시합니다.

4

<> 버튼을 사용하여 **[예]** 를 선택하고 **OK** 버튼을 눌러 설정을 적용합니다.. 적용한 설정을 취소하려면, **<>** 버튼을 사용하여 **[아니요]** 를 선택한 후 **OK** 버튼을 누릅니다.

- 열쇠 모양의 아이콘은 **🔑** 모든 파일들이 잠겨있는 것을 나타내 줍니다.

경 고!!

- [파일 선택], [잠금] 또는 [해제] 가 실행되었을 때, 메모리 카드에 있는 파일수에 따라 완료되는데 시간이 소요될 것입니다.

팁

- 다중 파일 기능을 풀기 위해 잠금 메뉴에서 [이미지 모두 해제] 또는 [해제]를 선택하십시오.

이미지에 마크하기



슬라이드 쇼를 하거나 마음에 드는 이미지에 표시를 할 때 또는 선택한 이미지를 삭제 메뉴에서 “마크 파일 모두 삭제”를 사용하여 모두 삭제할 때 등의 이유로 이미지에 마크를 할 수 있습니다 (P.100).

팁

- 카메라에서 이미지에 마크를 했다면 SIGMA Photo Pro 사용시에도 마크가 유지됩니다.

단일 이미지에 마크하기

1

이미지에 마크를 하려면 MENU 에서 [▶ 이미지 다시 보기 메뉴] (P.27) 를 눌러 [마크]를 표시합니다..

2

하위 메뉴에서 [마크] 를 선택합니다.

3

OK 버튼이나 > 화살표를 누릅니다.

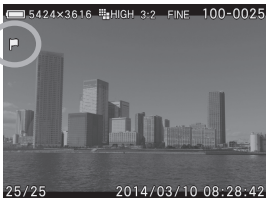

- 깃발 모양의 아이콘은  이미지가 마크된 것을 표시해 줍니다.

팁

- 이미지가 이미 마크되어 있다면 메뉴 아이템은 “마크해제”로 변경.
- 표시된 이미지를 해제하기 위해서는 표시된 이미지를 선택한 후 상기와 같이 동일한 과정을 따릅니다.
- **OK** 버튼을 이미지 마크 단축키로 사용할 수 있습니다. (P.109 참조)



다중 이미지 마크

1

MENU 버튼을 누르고 [**▶ 이미지 다시 보기 메뉴**] (P.27)를 눌러 [**마크**]을 선택합니다.

2

하위 메뉴에서 다음 옵션을 선택합니다.

파일 선택	여러 파일을 선택하여 마크 합니다. <> 버튼을 사용하여 마크를 표시하고  버튼으로  아이콘을 선택합니다. 위 순서를 반복하여 파일에 마크합니다.
모든 이미지 마크	카드의 모든 이미지에 마크.

3

OK 버튼이나 > 화살표를 누르면 확인 창이 나타날 것입니다.

4

◀▶ 버튼을 사용하여 [예]를 선택하고 OK 버튼을 눌러 설정을 적용합니다. 적용한 설정을 취소하려면, ▶◀ 버튼을 사용하여 [아니오]를 선택한 후 OK 버튼을 누릅니다.

- 깃발 모양의 아이콘은 모든 이미지가 마크된 것을 나타냅니다.

경고!!

- [파일 선택], [모든 이미지 마크] 또는 [이미지 모두 해제]가 실행될 때, 메모리 카드에 있는 파일수에 따라 완료되는 데 시간이 소요될 것입니다.

팁

- 마크 메뉴에서 [이미지 모두 해제]를 선택하면 카드의 마크된 모든 이미지가 해제됩니다.

이미지 회전



표시된 이미지를 회전시키는 것이 가능합니다.

단일 이미지 회전하기

1

회전할 이미지를 표시합니다. MENU 에서 [▶ 이미지 다시 보기 메뉴] (P.27) 를 눌러 [회전]을 선택합니다.

2

하위 메뉴에서 다음 옵션을 선택합니다.

C 회전	선택한 이미지를 오른쪽으로 90 도 회전 (시계방향)
↶ 회전	선택한 이미지를 왼쪽으로 90 도 회전 (시계 반대 방향)

경 고!!

- [▶ 이미지 다시 보기 메뉴] (P.27)의 [회전 적용]을 [Off]로 설정하면 회전 메뉴를 선택할 수 없습니다.

팁

- 이미지를 180 도 회전하려면 같은 방향으로 두번 회전시키십시오.
- 회전된 이미지를 원래대로 돌리려면 반대 방향으로 회전 시킵니다.
- **OK** 버튼을 이미지 회전 단축키로 사용할 수 있습니다. (P.109 참조)
- 카메라에서 이미지를 회전시키면, SIGMA Photo Pro 에서도 회전된 이미지로 나타날 것입니다.

다중 이미지 회전

1

MENU 버튼을 누르고 [▶ 이미지 다시 보기 메뉴] (P.27)를 눌러 [회전]을 선택합니다.

2

하위 메뉴에서 [파일 선택]을 선택합니다.

3

<> 버튼을 사용하여 회전할 이미지를 표시합니다. **▲** 버튼으로 이미지를 시계방향으로 90 도 회전시키며 **▼** 버튼으로는 반시계 방향으로 90 도 회전시킵니다. 다시 회전시킬 이미지를 선택하여 진행합니다.

4

OK 또는 > 화살표를 눌러 창을 표시합니다.

5

<> 버튼을 사용하여 [예] 를 선택하고 **OK** 버튼을 눌러 설정을 적용합니다. 적용한 설정을 취소하려면, <> 버튼을 사용하여 [아니요] 를 선택한 후 **OK** 버튼을 누릅니다.

노출 경고

노출 과다인 부분은 빨간색으로 표시할 수 있습니다.

[▶ 이미지 다시 보기 메뉴] (P.27) → [노출 경고] 에서 [켜짐] 으로 설정합니다.

● 노출 경고는 쿼 프리뷰에서 표시되지 않습니다.

[▶ 이미지 다시 보기 메뉴] (P.27) → [노출 경고] 에서 [꺼짐] 로 설정하면 노출 경고가 해제됩니다.

팁

- **OK** 버튼은 노출경고를 [On/Off]하는 단축키로 선택될 수 있습니다. (P.109 참고).

편리한 OK 버튼



재생 메뉴에서 **OK** 버튼을 눌러 기능을 할당해 사용할 수 있습니다. 할당된 기능은 **OK** 버튼을 눌러 변경시킬 수 있습니다.

[▶ 재생 설정 메뉴] (P.27) → [OK 버튼 세팅] 에서 설정하실 수 있습니다.

OK 버튼을 눌러 이용 가능한 기능들을 할당할 수 있습니다.

잠금/잠금 해제	OK 버튼을 눌러 현재 선택된 이미지를 잠글 수 있습니다. 현재 이미지가 이미 잠겨져 있다면 해제될 것입니다.
마크/마크 해제	OK 버튼을 눌러 현재 선택된 이미지를 마크할 수 있습니다. 현재 이미지가 이미 마크되어 있다면 이미지의 마크가 해제될 것입니다.
노출 경고	매번 OK 버튼을 눌러, 노출 경고를 on 또는 off 로 돌릴 수 있습니다.
↻ 회전	매번 OK 버튼을 눌러, 현재 선택된 이미지를 90 도 시계 반대 방향으로 회전시킬 수 있습니다.
↻ 회전	매번 OK 버튼을 눌러, 현재 선택된 이미지를 90 도 시계 방향으로 회전시킬 수 있습니다.
이미지 확대 (기본 설정)	매번 OK 버튼을 눌러, 중-인 뷰 (10 배)와 기본 비율을 교대로 선택한다.

할당된 기능을 해제시키기 위해서는 [▶ 재생 설정 메뉴] (P.27) → [OK 버튼 세팅] 에서 [설정 없음] 로 설정하시기 바랍니다.

음성 메모 녹음

저장한 이미지에 30 초간 음성 메모 녹음을 함으로써 촬영 당시의 상황을 쉽게 음성으로 남길 수 있습니다.

1

[▶ 재생 설정 메뉴] (P.27) 에서 [On] 으로 설정 → [음성 메모].

2

MENU 버튼을 눌러 [▶ 이미지 다시 보기 메뉴]를 닫습니다.

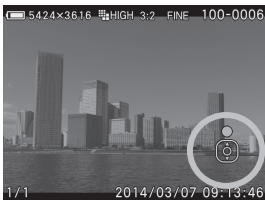

3

▲ 버튼을 눌러 음성 녹음을 시작합니다.

- 이미지에 음성 녹음을 하는 동안 ▼ 버튼이 눌러지면 녹음을 종료될 것입니다.
- 음성 녹음은 30 초 후에 자동으로 종료됩니다.

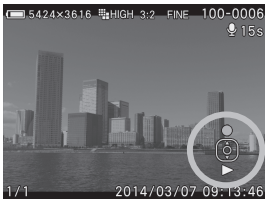

녹음된 음성 메모를 재생시키기 위해서는 ▼ 버튼을 누릅니다. (음성 녹음된 이미지를 확인하기 위해서는 P.111 를 참조하시기 바랍니다.)

- ▲ 버튼을 누르면 이미 녹음되어있는 이미지 위에 재녹음을 위한 확인 메시지가 표시됩니다. 음성 메모를 덮어쓰기 위해서는 <> 버튼으로 [예]를 선택하고 OK 버튼을 누릅니다. <> 버튼으로 [아니오]를 선택하고 OK 버튼을 누릅니다.
- 음성 메모 기능을 끄기 위해서는 [▶ 재생 설정 메뉴]에서 [Off]로 설정하시기 바랍니다. (P.27) → [음성 메모].

경 고!!

- 카드 공간이 얼마 남지 않았을 경우, 사운드 메모를 저장할 수 없습니다.

음성 녹음 이미지 보기

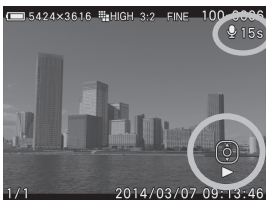

1

이미지를 확인하는 동안 음성 녹음 이미지를 선택하면  아이콘과 컨트롤 아이콘이 컬러 LCD 모니터에 표시됩니다.

2

✓ 버튼을 누르면 저장된 사운드가 재생됩니다.

✓ 버튼을 다시 누르면 사운드가 정지됩니다.

경 고!!

- 카메라를 잠긴 뷰 혹은 밀착 인화로 설정하면 음성 녹음을 재생할 수 없습니다.

팁

- 음성 녹음의 볼륨을 변경하려면 [ 카메라 설정] (P.27) → [사운드 설정] → [재생 볼륨]에서 설정할 수 있습니다. 좀 더 자세한 사항은 [사운드 설정] P.126 을 참고하시기 바랍니다.
- 이미지에 연결된 음성 파일은 동일한 파일 번호에 “WAV” 확장자를 가집니다. 예를 들면, 이미지가 SDIM0010.JPG 로 저장되었다면, 음성 파일은 SDIM0010.WAV 가 됩니다. 파일을 컴퓨터에서 확인하면 동시에 이미지와 음성 이미지를 열 수 없습니다. “WAV” 파일은 전용 소프트웨어를 사용하기 바랍니다.

슬라이드 쇼 보기

카드상의 모든 이미지나 선택된 이미지는 dp1 Quattro 의 슬라이드 쇼 기능을 사용하여 자동으로 재생할 수 있습니다.

슬라이드 쇼 메뉴

모든 이미지 보기	카드의 모든 이미지를 자동 슬라이드 쇼로 실행
잠겨진 이미지 모두 보기	카드에 잠겨진 모든 이미지를 자동 슬라이드 쇼로 실행
마크된 이미지 모두 보기	카드에 마크 된 모든 이미지를 자동 슬라이드 쇼로 실행
슬라이드 쇼 설정	각 이미지가 표시되는 시간과 반복 이용을 설정할 수 있습니다.

슬라이드 쇼 실행

1

이미지가 켜져 있는 동안 **MENU** 버튼을 눌러 [▶ 이미지 다시 보기 메뉴] (P.27)를 열어 [슬라이드 쇼]를 선택합니다.

2

하위 메뉴에서 [모든 이미지 보기], [잠겨진 이미지 모두 보기] 또는 [마크된 이미지 모두 보기]를 선택합니다.

3

OK 나 ▶ 화살표 버튼을 눌러 슬라이드 쇼를 시작합니다.

슬라이드 쇼를 종료하기 위해서는 OK 버튼을 누릅니다.

경 고!!

- [마크된 파일 나타내기] 를 선택했을 때, 표시되는 파일의 수에 따라 슬라이드 쇼가 시작되는데 시간이 소요될 수 있습니다.

슬라이드 쇼 설정 변경

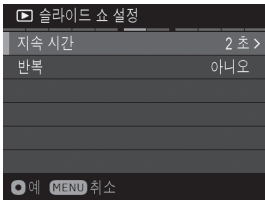

슬라이드 쇼 메뉴에서 [슬라이드 쇼 설정] 을 선택한 후 **OK** 나 **>** 버튼을 눌러 설정을 표시 합니다.

슬라이드 쇼 설정 메뉴

지속 시간	2 초 5 초 10 초	슬라이드 쇼 중 각 이미지가 보여지는 지속 시간 설정
반복	아니오 예	슬라이드 쇼가 계속 반복될 것인지, 마지막 이미지에서 멈춰질 것인지 설정

지속시간

◇ 버튼을 이용해 [지속시간] 을 선택한 후 <> 버튼을 눌러 원하시는 시간 설정을 선택합니다.

반복

◇ 버튼을 이용해 [반복] 을 선택한 후 <> 버튼을 눌러 [아니오] 또는 [예] 를 선택합니다.

OK 버튼을 눌러 슬라이드 쇼 설정을 확인하시거나 **MENU** 버튼을 사용하여 변경사항 없이 확인 창을 닫을 수 있습니다.

DPOF (DIGITAL PRINT ORDER FORMAT)

현상소에서 이미지를 출력할 때 DPOF 메뉴로 사전에 사진과 매수를 지정할 수 있습니다. DPOF 호환 프린터로 사용자가 출력할 때도 사용할 수 있습니다.

경 고!!

- RAW 데이터의 경우 (X3F 확장자를 가진 파일), DPOF 출력은 불가능 합니다.

1

이미지가 표시된 상태에서 MENU 버튼을 눌러 [▶ 이미지 다시 보기 메뉴] (P.27) 에서 [DPOF]를 선택합니다.

2

OK 나 > 화살표를 눌러 원하시는 옵션을 선택합니다.

DPOF 메뉴

파일 선택	◇ 버튼을 눌러 출력 매수를 설정합니다. 다중 이미지에서 출력 매수를 설정하려면 출력을 원하는 이미지를 선택하고 <> 버튼을 누른 후, ◇ 버튼을 눌러 각각의 이미지에 대한 출력 매수를 설정합니다.
모든 이미지 선택	카드의 모든 이미지를 출력으로 선택합니다. ◇ 버튼을 눌러 출력 매수를 설정하.
모든 이미지 해제	모든 출력 매수 설정을 초기화 합니다.

3

OK 또는 > 화살표를 눌러 창을 표시합니다.

4

<> 버튼을 사용하여 [예] 를 선택하고 OK 버튼을 눌러 설정을 적용합니다.. 적용한 설정을 취소하려면, <> 버튼을 사용하여 [아니요] 를 선택한 후 OK 버튼을 누릅니다.

카메라에서 RAW 데이터 변환

카메라 내에서 RAW 데이터의 변환이 가능하며 JPEG 포맷 이미지를 생성할 수 있습니다.

RAW 편집 세팅 화면

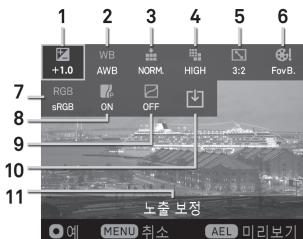

1	노출 보정(P.76)
2	화이트 밸런스(P.62)
3	화질(P.69)
4	화상 사이즈(P.70)
5	가로세로 비율(P.71)
6	컬러 모드(P.79)
7	컬러 스페이스(P.84)
8	보라색 프린지 보정(P.83)
9	톤 컨트롤(P.83)
10	이미지 변환 시작 아이콘
11	선택된 아이콘 설명

1

RAW 이미지가 표시되어 있을 때 **MENU** 버튼을 눌러 [▶ 다시보기 메뉴]를 선택(P.27)한 후 [RAW 편집]을 선택합니다.

2

아래 두 가지 방법으로 하위 메뉴에서 이미지를 선택하여 RAW 포맷 변환 선택이 가능합니다;

파일 선택	<p>◀> 버튼을 눌러 표시된 사진을 선택하고 (9 장의 사진이 디스플레이 되면 ◀> 버튼이 표시됩니다) OK 버튼을 누릅니다.</p> <ul style="list-style-type: none"> ● 차례 1 에서 이미지가 나타나지 않더라도 [파일 선택]에서 진행할 수 있습니다.
현재 파일 삭제	<p>차례 1 에서 선택된 이미지가 표시됩니다.</p> <ul style="list-style-type: none"> ● 차례 1 에서 JPG 이미지가 선택되었다면 [현재 파일 삭제]을 선택할 수 없습니다.

● 이미지를 선택한 후 RAW 변환 세팅 화면에서 [진행 중...]표시가 나타납니다.

3

RAW 변환 세팅 화면에서 **<>** 버튼을 눌러 아이템을 선택하고 **OK** 버튼을 눌러 확인합니다.

- 화이트 밸런스(P.61) 와 컬러 모드(P.78)의 각 옵션에서 자세한 설정이 가능합니다. **I** 버튼을 눌러 세팅 페이지를 표시합니다. 더 자세한 사항은 이 사용설명서의 관련 부분을 참고하시기 바랍니다.

4

이미지를 확인하는 동안 전/후면 다이얼 또는 **<>** 버튼으로 조정 값(옵션)을 변경할 수 있습니다. 그리고 난 후 **OK** 버튼을 눌러 확인합니다.

5

여러 장의 변경이 필요할 때 **3** 과 **4** 를 반복합니다.

6

설정을 마무리한 후 **U** 버튼을 누른 후(이미지 변환 시작 아이콘) **OK** 버튼을 누릅니다.

7

<> 버튼을 사용하여 [예]를 선택한 후 **OK** 버튼을 누릅니다. 처리를 멈추기 위해서 **<>** 버튼을 사용하여 [아니오]를 선택한 후 **OK** 버튼을 누릅니다.



- RAW 데이터에서 변환된 JPG 이미지에 **U** 마크가 나타납니다.
- RAW 데이터에서 변환된 JPG 이미지의 파일 번호는 메모리 카드에 마지막으로 저장된 파일의 다음 번호로 저장됩니다.

경 고!!

- 메모리 카드의 용량이 충분하지 않을 때 경고 메시지가 표시되며 RAW 파일의 변환이 불가능합니다.
- 사진의 미세 조정이나 이미지 수정 시 SIGMA Photo Pro 를 사용하는 것을 추천합니다.

다른 설정의 변경

이 섹션에서는 기본적인 카메라 작동의 설정을 원하시는 설정으로 어떻게 바꾸는지를 설명해 주고 있습니다.

파일 번호 시스템

저장된 데이터는 자동으로 0001 에서 9999 까지의 번호가 매겨집니다. 이미지를 재생할 때 이미지 각각의 파일 번호는 컬러 LCD 모니터 우측 코너에 표시됩니다. (P.93, 96 참조) 파일 번호는 곧 그 이미지의 파일 이름이 됩니다. 파일 이름 앞에 “SDIM” 라고 쓰여지면서 4 자리의 숫자와 확장자로 이루어져 있습니다. 예를 들면, 이미지 번호가 0023 이면 파일은 SDIM0023.X3F 로 저장 될 것입니다. 모든 dp1 Quattro 이미지 파일들은 메모리 카드의 DCIM 폴더의 ###SIGMA 폴더에 저장됩니다.

- [📷 캡처 설정] (P.27) → [컬러 스페이스] 에서 [Adobe RGB] 를 선택할 때, 파일 이름은 “SDIM” 대신에 “_SDI” 로 구성될 것입니다.
- 파일 번호는 계속 이어지게 하거나 비어있는 메모리 카드가 탐색될 때마다 초기화 시킬 수 있습니다. 파일 번호는 [📷 카메라 설정] (P.27) → [파일 번호] 에서 설정할 수 있습니다.

파일 번호 옵션

일련번호 (기본 설정)	번호가 계속됩니다. 빈 카드의 첫번째 파일 번호는 카메라가 마지막으로 매긴 번호보다 하나 높은 숫자가 됩니다. (만일 장착된 카드에 있는 dp1 Quattro 이미지가 최종 번호보다 높을 경우, 제일 높은 파일 번호보다 하나 높은 숫자가 부여됩니다.)
자동 재설정	비어있는 카드를 넣을때나 카드의 모든 파일을 삭제후에 다시 장착하여 촬영하면 매번 파일 번호는 0001 에서부터 시작합니다. (장착된 카드에 dp1 Quattro 이미지가 이미 있다면 파일 번호는 재설정 되지 않습니다.)

경 고!!

- 폴더 / 파일명의 넘버링이 '999-9999' 번까지 될 경우, **[용량이 가득찼습니다.]** 이라는 메시지가 표시될 것이며, 메모리 카드 용량이 남아 있더라도 더 이상 촬영이 되지 않습니다. 리뷰 디스플레이를 통해 파일 넘버링을 확인해 주시기 바랍니다. 메모리 카드의 파일 번호가 '999-9999' 일 경우 다음과 같이 처리하시기 바랍니다.
 1. 메모리 카드의 모든 이미지들을 PC 로 옮겨 놓으시기 바랍니다.
 2. 메모리 카드를 포맷 합니다.
 3. **[파일 번호]** 이 **[일련번호]** 으로 설정되어 있을 경우, **[자동 리셋]** 으로 맞추시기 바랍니다.
 4. 일반적으로 **[파일 번호]** 을 **[일련번호]** 으로 설정하는 경우, **[일련번호]** 으로 다시 한번 설정하시기 바랍니다.
- 다른 메모리 카드로 촬영을 계속하기를 원하실 경우, 3 단계에서부터 진행해 주시기 바랍니다.

파일 이름 변경

이미지의 파일명은 "SDIM" 또는 "DP1Q"중 한 가지로 설정이 가능합니다.

설정 선택하기  **카메라 설정** (P.27) → **[파일 이름]**

SDIM (기본 설정)	파일명은 " SDIMxxxx.xxx" 가 됩니다.
DP1Q	파일명은 " DP1Qxxxx.xxx" 가 됩니다.

- 파일명에 있는 숫자는 SDIM 에서 DP1Q 혹은 그 반대로 설정을 변경한 후에도 유지됩니다.
-  **캡처 설정**(P.27)에서 **[Adobe RGB]**가 선택될 때, **[컬러 스페이스]** 이라는 파일명은 "SDIM" 대신에 "_SDI", "DP1Q" 대신에 "_P1Q" 이 될 것입니다.

LCD 모니터 디스플레이 사용자 설정

촬영 중 아이콘의 사이즈 표시의 설정이 변경 또는 사진을 위한 유용한 기능이 추가될 수 있습니다.



1 설정 선택하기[카메라 설정] (P.27)
→ [디스플레이 모드 설정].

2 [On] 선택 후 > 버튼을 누릅니다.

3 > 버튼을 눌러 선택한 항목을 변경합니다.

팁

- 요청되지 않은 디스플레이 모드는 숨김표시 됩니다. [디스플레이 모드 설정]에서 필요치 않은 디스플레이 모드를 선택하여 [Off]설정이 가능합니다.

디스플레이 정보

촬영 정보에 관한 디스플레이가 선택 가능합니다.

Off	화면의 아래쪽에만 정보가 표시됩니다.
최소	화면의 아래쪽에만 정보가 표시되며 배터리 수명, 최대 촬영 가능 매수가 표시됩니다.
표준	표준 디스플레이

글꼴 크기

촬영 정보의 글꼴 크기가 선택 가능합니다.

Normal	보통 글꼴크기로 표시
Large	큰 글꼴크기로 표시

그리드 라인

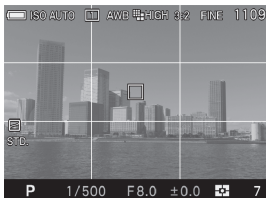

구도를 결정할 때 유용한 그리드 라인이 디스플레이 가능합니다.

Off	그리드 라인 끄
— 4 (블랙)	4 등분의 블랙 라인
— 9 (블랙)	9 등분의 블랙 라인
— 16 (블랙)	16 등분의 블랙 라인
— 4 (화이트)	4 등분의 화이트 라인
— 9 (화이트)	9 등분의 화이트 라인
— 16 (화이트)	16 등분의 화이트 라인

히스토그램

- P.98 [히스토그램]에서 히스토그램의 더 많은 정보를 확인할 수 있습니다.

Off	표시 없음
On	표시

날짜 / 시간

날짜와 시간을 표시할 수 있습니다.

Off	표시 없음
날짜	날짜만 표시
시간	시간만 표시
날짜 + 시간	날짜와 시간 표시

전자수평계

구도를 결정할 때 유용한 전자수평계의 디스플레이가 가능합니다

Off	표시 없음
On	표시

전자수평계

카메라의 수평 방향과 수직 방향이 디스플레이 됩니다.



- 카메라가 수평 또는 수직일 때 가이드는 녹색을 보입니다..
- 세로로 촬영할 때 수직촬영에 맞는 디스플레이로 변경됩니다.

경 고!!

- 전자수평계는 보통 $\pm 1^\circ$ 의 오차가 있습니다. 많이 기울어질수록 이 오차는 커지며 정상적으로 작동하지 않을 수 있습니다.
- 카메라가 아래쪽을 향하면 전자수평계가 정상적으로 작동하지 않습니다.

전자 수평계의 조정

전자 수평계의 틸트가 조정 가능합니다.

1

[카메라 설정] 에서 선택 가능합니다.(P.27) → [전자수평계 조정].

2

카메라를 평편한 곳에 놓은 후 **OK** 버튼을 누릅니다.

- 재설정을 위해서 **□** 버튼을 누르면 조정값은 초기화 됩니다.

다이얼의 사용자설정

다이얼의 기능 또는 노출 설정을 위한 작동방향과 포커스 링의 작동방향을 사용자 설정할 수 있습니다.

스위치 다이얼 기능

전면 다이얼과 후면다이얼은 조리개값, 셔터스피드 및 노출보정의 변경에 사용됩니다. 각 노출 모드마다 알맞은 기능으로 변경이 가능합니다.

[**📷 캡처 설정**]에서 변경이 가능합니다. (P.27) → [스위치 다이얼 기능].

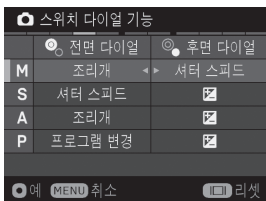

◇ 버튼을 눌러서 원하시는 노출 모드를 선택한 다음 <> 버튼을 사용하여 기능을 변경해 주십시오. 설정을 적용하시려면 **OK** 버튼을 눌러 주십시오.

● 기본 설정을 재설정하려면 **리셋** 버튼을 누른 다음 **OK** 버튼을 눌러 주십시오.

다이얼 / 매뉴얼 링 회전

다이얼 방향 및 포커스 링 방향을 변환할 수 있습니다.

[**📷 캡처 설정**] (P.27) → [다이얼 / 매뉴얼 링 회전] 에서 설정할 수 있습니다.

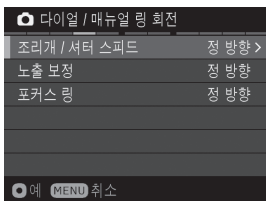

◇ 버튼을 눌러 원하시는 옵션을 선택해 주십시오. 그리고 [정 방향] 또는 [역 방향]을 선택 한 다음 **OK** 버튼을 눌러 설정을 적용합니다.

조리개/ 셔터 스피드

	조리개 값	셔터 스피드
정 방향 (기본 설정)	오픈  스탑 다운	느리게  빠르게
역 방향	스탑 다운  오픈	빠르게  느리게

노출 보정

	노출 보정 값
정 방향 (기본 설정)	노출 부족  노출 과도
역 방향	노출 과도  노출 부족

포커스 링

	초점 위치
정 방향 (기본 설정)	근거리  원거리
역 방향	원거리  근거리

LCD 꺼짐과 자동 전원 차단

dp1 Quattro 은 배터리 전원을 절약하기 위해 [LCD 꺼짐] 및 [자동 전원 차단] 기능을 채택하였습니다. 사전에 설정된 시간동안 작동하지 않으면 컬러 LCD 모니터 또는 전원이 자동으로 종료됩니다.

LCD 꺼짐

사전에 설정된 시간동안 카메라를 사용하지 않을 경우, 컬러 LCD 모니터의 백라이트는 자동으로 전원이 꺼집니다. 컬러 LCD 모니터가 꺼져 있더라도 카메라는 켜져 있으며 그래서 각각의 버튼을 정상적으로 작동시킬 수 있습니다. 반 셔터를 눌러 촬영 모드를 변경할 수 있습니다.

자동 전원 차단

사전에 설정된 시간동안 카메라를 사용하지 않을 경우, 카메라는 자동으로 전원이 꺼질 것입니다. 카메라가 자동 전원 꺼짐으로 되어 있을 때 각각의 버튼은 작동하지 않을 것입니다. 자동 전원 차단을 종료하려면, 전원 스위치를 눌러 주십시오.

[ 카메라 설정] (P.27) → [LCD 꺼짐] 와 [자동 전원 차단]에서 자동 전원 꺼짐을 설정할 수 있습니다.

LCD 꺼짐 옵션

Off
10 초
30 초
1 분 (기본 설정)
5 분
10 분

자동 전원 차단 옵션

Off
30 초
1 분
5 분 (기본 설정)
10 분

팁

- LCD 창 끄기를 종료하려면, [LCD 꺼짐] 를 [Off] 으로 설정합니다.
- 자동 전원 차단을 종료하려면, [자동 전원 차단] 을 [Off] 으로 설정 합니다.

경 고!!

- [자동 전원 차단] 보다 [LCD 꺼짐] 을 길게 설정할 수 없습니다. 예를 들면 [LCD 꺼짐] 이 [5 분] 으로 설정되어 있고 [자동 전원 차단] 이 [1 분] 으로 설정되어 있으면, [LCD 꺼짐] 은 자동으로 [1 분] 꺼짐으로 변경됩니다.

절전 모드

카메라가 10 초 이상 사용되지 않을 때 LCD 모니터의 밝기와 프레임 비율을 감소시켜 배터리의 사용을 줄이는 절전모드입니다.

[ 카메라 설정] 에서 [On]으로 설정(P.27) → [절전 모드].

Off (기본 설정)	기본 모드 설정.
On	절전 모드 설정.

사운드 설정

이 섹션에서는 셔터 사운드, 조작 사운드, 사운드 볼륨 및 재생 볼륨에 대하여 설명하고 있습니다.

이러한 사운드 설정은 [ 카메라 설정] (P.27) → [작동 사운드]에서 가능합니다.

셔터 사운드

셔터 사운드를 [On] 혹은 [Off] 로 설정할 수 있습니다.

- 기본 설정은 [On] 입니다.

조작 사운드

포커스가 맞을 때와 맞지 않았을때의 조작 사운드 및 셀프 타이머의 조작 사운드를 [On] 또는 [Off]로 설정할 수 있습니다.

- 기본 설정은 [On] 입니다.

사운드 볼륨

셔터 사운드 및 조작 사운드의 볼륨을 0 에서 5 까지 7 개의 레벨로 설정할 수 있습니다. < 버튼을 사용하여 볼륨을 낮추고 > 버튼을 사용하여 볼륨을 높이시기 바랍니다.

- 0 으로 설정할 경우 음소거 상태입니다.
- 기본 설정은 3 입니다.

재생 볼륨

재생 볼륨 및 사운드 메모 볼륨을 0 에서부터 5 까지 6 개의 레벨로 설정할 수 있습니다. < 버튼을 사용하여 볼륨을 낮추고 > 버튼을 사용하여 볼륨을 높이시기 바랍니다.

- 0 으로 설정할 경우 음소거 상태입니다.
- 기본 설정은 3 입니다.

기본 값으로 초기화

카메라의 설정을 기본 값으로 초기화 시킬 수 있습니다.

[ **카메라 설정**] (P.27) → [**설정 리셋**] 에서 기본 값으로 설정을 초기화 시킬 수 있습니다.

[ **캡처 설정**] (블루 탭) 의 모든 설정을 기본 값으로 초기화 하십시오.

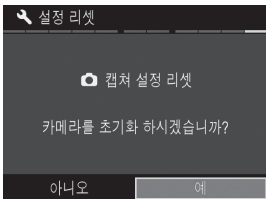

[**설정 리셋**] 메뉴에서, <> 버튼을 사용하여 **OK** 버튼을 눌러 [**예**]를 선택해 주십시오.

초기화 설정을 취소하려면, <> 버튼을 사용하여 **OK** 버튼을 눌러 [**아니오**] 를 선택해 주십시오.

다른 설정을 포함한 카메라 전체 설정의 초기화를 원하신다면 공장 기본값으로 초기화 하십시오. [**카메라 초기화**] 메뉴에서,  를 눌러 [**모든 카메라 설정을 공장 초기화 하시겠습니까?**] 메시지를 표시합니다.

모든 카메라 설정을 공장 초기화 하시려면 <> 버튼을 사용하여 **OK** 버튼을 눌러 [**예**]를 선택해 주십시오.

초기화 설정을 취소하려면, <> 버튼을 사용하여 **OK** 버튼을 눌러 [**아니오**] 를 선택해 주십시오.

컴퓨터에 연결

카메라를 컴퓨터에 연결

제공된 USB 케이블을 사용해 dp1 Quattro 와 컴퓨터를 직접 연결할 수 있습니다. 컴퓨터와 연결전에 카메라의 전원을 꺼주십시오. 데이터 전송 속도는 컴퓨터 사양과 작동 시스템에 따라 달라집니다. 좀 더 자세한 내용은 SIGMA Photo Pro 의 도움말을 참조하시기 바랍니다.

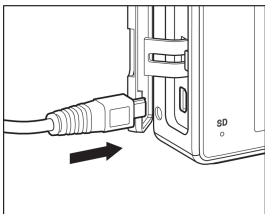

1

카메라 전원을 켜주십시오.

2

카메라와 함께 제공된 USB 케이블을 사용하여 카메라와 컴퓨터를 연결하십시오.

경고!!

- 카메라와 컴퓨터의 연결 중에는 컴퓨터의 절전 모드를 사용하지 마십시오. 데이터 손실 및 손상의 원인이 될 수 있습니다.
- 카메라를 컴퓨터에 연결 중에는 다른 USB 를 연결하지 마십시오. 데이터 손실 및 손상의 원인이 될 수 있습니다.
- 카메라와 함께 제공된 USB 케이블만 사용하십시오.
- USB 케이블을 이용해 카메라를 컴퓨터에 연결 중에는 셔터 버튼과 컬러 LCD 모니터는 작동하지 않습니다.
- USB 케이블 연결중에는 자동 꺼짐 모드가 작동하지 않습니다.

참고 사항

여기에서는 카메라의 추가적인 액세서리를 소개하며 카메라의 스펙을 설명합니다.

별도 판매 액세서리

전자 플래시 EF-140S SA-STTL

이 콤팩트 한 디자인의 플래시는 최대 가이드 넘버가 14 (ISO100 / m) 입니다. 자세한 정보는 P.87 을 참조하시기 바랍니다.

후드 LH4-01

이 렌즈 후드는 외부로부터의 빛을 차단하고 플래어와 고스트를 줄여줍니다. 렌즈 팁 부분에 장착이 용이합니다.

외장 파인더 VF-31

이 고성능의 Albada inversed Galilean 타입 파인더는 핫 슈에 장착합니다. 이 제품으로 컬러 LCD 모니터 없이도 구도를 결정할 수 있으며, 외부 빛의 영향을 받지 않고, 정밀한 구도 설정이 가능합니다.

케이블 릴리즈 스위치 CR-31

이 케이블 릴리즈 스위치를 카메라와 연결함으로써 카메라와 떨어진 거리에서 촬영이 가능합니다. 카메라를 삼각대에 연결했을 때 유용하며 거리를 두고 촬영하거나 슬로우 셔터를 사용할 수 있습니다. (케이블 길이: 약 1m)

카메라 케이스 HC-21

이 재킷 타입의 카메라 케이스는 촬영시에도 카메라에 연결되어 있을 수 있습니다. 카메라에 꼭 맞게 제작되어 사용성을 높여주었습니다.

AC 어댑터 SAC-6

실내 촬영 시 또는, 카메라를 컴퓨터에 연결하여 데이터를 전송할 때 안정적으로 전원을 공급하는데 사용하시기 바랍니다. (AC 어댑터를 컴퓨터에 연결하는데 필요한 직류 연결장치 CN-11 가 포함되어 있습니다.) (P.132)

가정에서의 전원 공급

(별도 판매)

함께 공급된 AC 어댑터 SAC-6 및 직류 어댑터 CN-21 를 콘센트에 꽂아 카메라의 전원을 켜주시기 바랍니다. 카메라를 컴퓨터에 연결했을 때나 이미지들을 리뷰할때와 같이 장시간 카메라를 사용하실 경우에는 가정용 콘센트에 연결하여 작동하시기를 권장합니다.

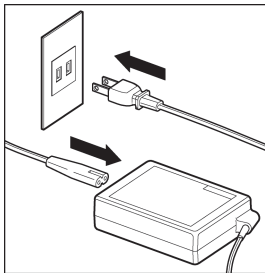

1

AC 케이블을 AC 어댑터에 연결해 주십시오.

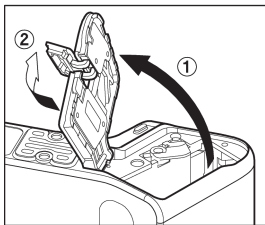

2

그림과 같이 배터리 커버를 열고 직류 어댑터 커버를 열어 주십시오.

- 직류 어댑터를 너무 강하게 잡아당길 경우 카메라 본체에서 떨어질 수 있으니 조심하시기 바랍니다.

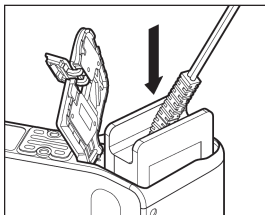

3

그림과 같이 직류 어댑터를 제자리로 밀어 넣어 주십시오.

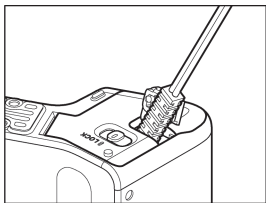

4

직류 연결 코드가 사이에 끼지 않도록 배터리 커버를 조심스럽게 닫아 주십시오.

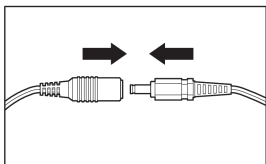

5

AC 어댑터의 플러그와 직류 연결 소켓을 연결해 주십시오.

경 고!!

- 작동 중 램프가 켜져 있는 동안에는 어떠한 경우에도 배터리 / 카드 커버를 열지 마십시오. 이럴 경우 카메라가 자동으로 꺼지면서 데이터가 손실되거나 카메라나 카드가 손상될 수 있습니다.
- 카메라 사용이 끝나면, 카메라의 전원을 끄고 플러그를 뽑아 주시기 바랍니다.

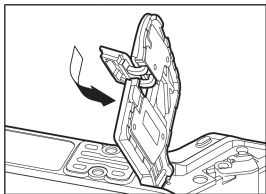

직류 연결장치를 카메라 본체에서 분리한 다음 그림과 같이 직류 연결장치 커버를 닫아 주십시오.

카메라 손질

- 카메라와 렌즈를 청소하기 위해 화학 약품이나 시너, 벤젠 등과 같은 약품을 사용하지 마십시오. 깨끗하고 부드러운 천이나 블로어를 사용해 카메라와 렌즈를 청소하십시오. 지문 자국 등은 렌즈 클리너를 이용해 지우실 수 있습니다.
- 카메라 또는 렌즈에 기름칠을 하지 마십시오.
- 컬러 LCD 모니터의 먼지를 제거할 때는 블로어를 이용하십시오. LCD 모니터의 지문 자국이나 얼룩은 부드럽고 깨끗한 천으로 부드럽게 닦아 주십시오. 너무 힘을 주어 닦으면 LCD 모니터에 손상을 줄 수 있습니다.

카메라 보관 방법

- 카메라를 장기간 보관 시 배터리를 제거하고 보관하십시오.
- 카메라에 곰팡이가 발생하는 것을 방지하기 위해 건조하고 서늘하며 통풍이 잘되는 곳에 실리카겔과 같은 건조제를 함께 넣고 보관하여 주십시오. 장비는 화학약품 접촉을 피해주십시오.

TFT 컬러 LCD 모니터에 대한 유의사항

- 몇몇 픽셀이 LCD 모니터에 점등이 되지 않는 경우가 발생할 수 있습니다. 이는 오류나 기능장애가 아닙니다. 카메라에 저장된 이미지는 아무런 영향을 받지 않습니다.
- 액정의 일반적인 특성상 저온 시 화상이 약간 느려질 수 있으며 고온 시에는 어두워질 수 있습니다. 그러나 이는 방의 온도가 일반적으로 돌아오면 정상적으로 작동됩니다.

문제 해결

만약 카메라에 이상이 있다고 생각되거나, 사진이 잘 찍히지 않는다면, 수리 의뢰를 하기 전에 아래의 목록을 먼저 확인해 보시기 바랍니다.

컬러 LCD 모니터에 아무것도 표시되지 않을 때

배터리가 다 소모되었습니다.

- ▶ 배터리를 교체하여 주십시오. (P.20 - 23)

LCD 모니터가 꺼짐으로 설정되었습니다.

- ▶  버튼을 눌러 컬러 LCD 모니터를 작동하십시오. (P.36)

카메라가 LCD 꺼짐 모드로 설정되었습니다.

- ▶ “반” 셔터를 누르거나 다른 버튼을 누르십시오. (P.124)

셔터가 눌러지지 않을 때

카드에 데이터를 기록 중입니다.

- ▶ 카드 작동 라이트가 꺼질 때까지 기다리십시오.

카드의 용량이 가득 찼습니다.

- ▶ 새로운 카드를 넣거나 원치 않는 이미지를 삭제하십시오. (P.99-100)

오토 포커스가 작동하지 않을 때

포커스 모드가 MF(수동 포커스)로 설정되었습니다.

- ▶ 포커스 모드 버튼을 눌러 포커스 모드를 변경하십시오. (P.49)

카메라가 자동으로 종료될 때

자동 전원 차단이 작동 중입니다.

- ▶ 배터리 전원을 절약하기 위해 자동 전원 차단 기능이 작동 중입니다. 불편하시면, 자동 전원 차단을 “꺼짐”으로 설정하십시오. (P.124)

이미지를 촬영하거나 저장할 수 없을 때

카드 용량이 가득 찼습니다.

- ▶ 새로운 카드를 넣거나 원치 않는 이미지를 삭제하십시오. (P.99-100)

배터리가 소모되었습니다.

- ▶ 배터리를 교체해 주십시오. (P.20-23)

쓰기 보호 스위치가 '잠김' 위치에 있습니다.

- ▶ 카드의 쓰기 보호 스위치를 해제하십시오. (P.11)

카드의 이미지 데이터가 손상되었습니다.

- ▶ 만일 카드에 중요한 데이터가 남아 있다면, 컴퓨터로 전송한 후 카드를 포맷하십시오. (P.39)

컬러 LCD 모니터의 이미지들이 잘 보이지 않을 때

컬러 LCD 모니터에 먼지나 이 물질이 있습니다.

- ▶ 블로어나 안경 닦는 천으로 컬러 LCD 모니터를 닦아주십시오. (P.134)

컬러 LCD 모니터의 수명이 다했습니다.

- ▶ 카메라를 구입한 구매처나 가까운 시그마 서비스 센터를 방문해 주십시오.

사진이 흐리게 나올 때

촬영 시 초점이 맞지 않았습니다.

- ▶ “반” 셔터를 누르고 포커스 포인트가 녹색으로 깜박일 때 촬영하십시오. (P.49)

포커스 모드가 MF(수동 포커스)로 설정되었습니다.

- ▶ 포커스 모드 버튼을 눌러 포커스 모드를 변경하십시오. (P.49)

카메라가 흔들렸습니다.

- ▶ 플래시나 삼각대를 사용하십시오. (P.87)

이미지에 나타나는 흰색 또는 색이있는 점과 뿌연 실선

카메라가 강한 광원을 만나게 되면 이미지에 고스팅과 플레어가 나타납니다.

- ▶ 강한 광원으로 고스팅과 플레어가 나타날 수 있습니다. 조리개와 추가 렌즈 후드를 통해 밖에서 들어오는 빛을 최소화할 수 있습니다. (P.131)

노출 과다 보정[On].

- ▶ 광질에 따라 노출과다 수정이 적절히 조정되지 않을 수 있으며 피사체에 어두운 부분을 만들 수 있습니다. 이런 경우 노출과다 수정을 꺼주시기 바랍니다[Off]. (P.82)

이미지 삭제가 안될 때

이미지가 잠겨 있을 수도 있습니다.

- ▶ 이미지 잠금을 해제하여 주십시오. (P.102-104)

쓰기 보호 스위치가 '잠김' 위치에 있습니다.

- ▶ 카드의 쓰기 보호 스위치를 해제하십시오. (P.11)

날짜와 시간이 틀리게 표시될 때

날짜와 시간 설정이 잘못되어 있을 수도 있습니다.

- ▶ 카메라 설정 메뉴에서 정확한 날짜와 시간을 입력하십시오. (P.25)

스피커가 작동하지 않습니다.

스피커 음이 0으로 설정되었습니다.

- ▶  [카메라 설정] (P.27) → [사운드 설정] → [사운드 볼륨] (P.126) 을 설정하십시오.

제품 사양

이미지 센서	FOVEON X3 (CMOS)
이미지 센서 크기	23.5×15.7mm
컬러 사진 총 화소수	휴효 화소수 : 29MP (T:5424×3616, M:2712×1808, B:2712×1808) 총 화소수 : 33MP
중형 비율	3 : 2 (21:9, 16:9, 4:3, 1:1)
렌즈	19mm (35mm 필름 카메라 환산시 28mm)
조리개 값 범위	F2.8 ~ F16
렌즈 구성	8 군 9 매
촬영 범위	20 cm ~ ∞
최대촬영 배율	1:8.3
필터사이즈	58mm
저장 매체	SD Card, SDHC Card, SDXC Card
저장 포맷	Exif 2.3, DCF 2.0, DPOF
파일 포맷	X3F (원본 이미지의 손상없는 RAW data) (14-bit) JPEG (Exif 2.3) RAW+JPEG
이미지 크기(3:2) (화소수)	SUPER-HIGH(JPEG) : 7680 x 5120 HIGH : 5424 x 3616 LOW : 2704 x 1808
이미지 품질	RAW, JPEG (Fine, Normal, Basic), RAW+JPEG(Fine)
화이트 밸런스	10 종류 (자동, 오토(광원 우선), 일광, 그늘, 흐림, 백열등, 형광등, 플래시, 색 온도, 커스텀)
컬러 모드	11 종류 (Standard, Vivid, Neutral, Portrait, Landscape, 시네마, 선셋레드, 포레스트 그린, FOV 클래식 블루, FOV 클래식 옐로우, 모노크롬)
ISO 감도	ISO 100 ~ ISO 6400 (적절한 감도설정을 위한 1/3 단계 조정) 자동: ISO 100 ~ ISO 6400 사이에서 최고 수치와 최소 수치 설정이 가능. 플래시 사용시 최소 수치 설정에 따라 변동.
오토 포커스	콘트라스트 디텍션 타입

측거점	9 포인트 선택 모드, 프리 이동 모드 (포커스 프레임의 크기를 Spot, Regular 그리고 Large 로 변경이 가능합니다. 얼굴 인식 AF
포커스 고정	반 셔터 누름 (AF 고정은 메뉴 설정에서 AE 잠금 버튼을 누르셔도 됩니다.)
매뉴얼 포커스	포커스 링 타입
측광 모드	평가 측광, 중앙부 중점 측광, 스팟 측광
노출 조정 시스템	(P)프로그램 AE 모드, (S)셔터 스피드 우선 모드 AE, (A)조리개 우선 AE 모드, (M)매뉴얼 모드
노출 보정	±3EV (1/3 스탭씩 증가)
AE 잠금	AE 잠금 버튼
오토 브라케팅	적정, 언더, 오버 적정 노출을 위해 1/3EV 스탭에서 ±3EV 스탭까지
셔터 스피드	1/2000* 초에서 30 초 *(조리개 값에 따라 셔터 스피드 값은 달라 집니다.)
플래시 모드	일반 플래시, 적목 감소 플래시, 슬로우 동조 모드
외부 동조	핫슈 (X 동조 접점)
드라이브 모드	싱글, 연속, 셀프 타이머 (2 초 / 10 초) 인터벌 타이머, 무한 연사
LCD 모니터	약 920,000 화소, 3.0 인치 TFT 컬러 LCD 모니터
LCD 모니터 언어	영어 / 일본어 / 독일어 / 프랑스어 / 스페인어 / 이탈리아어 / 중국어 간체 / 한국어 / 러시아어 / 중국어 번체 / 네덜란드어 / 폴란드어 / 포르투갈어 / 덴마크어 / 스웨덴어 / 노르웨이어 / 핀란드어
인터페이스	USB (USB2.0) / 케이블 릴리즈 스위치
전원	Li-ion 배터리 팩 BP-51, AC 어댑터 SAC-6 (직류 연결장치 CN-21 사용시) (선택 사양 품목)
배터리 수명	약. 200 (+25°C)
크기	161.4mm (W) × 67mm (H) × 87.1mm (D)
무게	425g (배터리와 메모리 카드 제외)



적합성 평가를 받은자 상호 :

Sigma Corporation

모델명 : dp1 Quattro

인증 번호 : MSIP-REM-SCJ-DP1-QU

제조사/제조국 : Sigma Corporation / Japan

SIGMA CORPORATION

2-4-16 Kurigi, Asao-ku,
Kawasaki-shi, Kanagawa
215-8530 Japan
Phone : 044-989-7430
Fax : 044-989-7451



CE 마크는 유럽 공동체 (EC) 소유의 마크입니다.

SIGMA (Deutschland) GmbH

Carl-Zeiss-Str.10/2,D-63322 Roedermark,Germany

Verkauf: 01805-90 90 85-0

Service: 01805-90 90 85-85

Fax (Service): 01805-90 90 85-35

SIGMA 한국 총 대리점

SAEKI P&C CO., LTD.

서울시 중구 수표로 22-12 세기빌딩
영업팀 : 02 - 3668 - 3120
고객지원팀(A/S) : 02 - 3668 - 3143
인터넷 : www.sigma-photo.co.kr