

Canon

EOS 6D

EOS 6D (WG)

EOS 6D (N)



EOS 6D(N)는 이 사용설명서에서 언급되는 Wi-Fi 및 GPS 기능을 가지고 있지 않습니다.



사용 설명서

소개

EOS 6D(WG/N)는 유효화소수 약 2,020만의 풀 프레임 (약 35.8 x 23.9 mm) CMOS 센서와 DIGIC 5+, 고정밀, 고속의 11 포인트 AF, 약 4.5fps의 연속 촬영, 라이브 뷰 촬영과 Full-HD 동영상 촬영 기능, Wi-Fi*와 GPS* 기능을 특징으로 하는 고성능 디지털 SLR 카메라입니다.

언제, 어떠한 촬영 조건에서도 신속하게 반응하며 수준 높은 촬영에 적합한 다양한 기능들을 제공하고 시스템 액세서리를 사용한 촬영 능력도 확장되었습니다.

* EOS 6D(N)는 Wi-Fi 및 GPS 기능을 가지고 있지 않습니다.

카메라를 사용하면서 본 사용 설명서를 참조하여 카메라가 더욱 손에 익숙해지도록 하십시오.

디지털 카메라는 촬영한 이미지를 바로 확인할 수 있으므로 본 사용 설명서를 읽으면서 몇 차례의 테스트 촬영을 실시하여 결과물을 확인해 보십시오. 이 과정을 통해 카메라를 좀 더 쉽게 이해할 수 있습니다.

잘못된 촬영 및 사고를 방지하기 위하여 먼저 “안전에 관한 경고” (p.382, 383)와 “취급 시 주의사항” (p.16, 17)을 꼭 읽어 주십시오.

사용 전 카메라 시험 및 책임

촬영 후에 이미지를 재생하여 이미지가 올바르게 기록되었는지 확인하십시오. 만약 카메라나 메모리 카드에 결함이 있어 이미지를 기록할 수 없거나 PC에 다운로드할 수 없는 경우, 캐논은 그로 인한 손실이나 불편에 대하여 어떠한 책임도 지지 않습니다.

저작권

해당 국가의 저작권 관련법에 따라 사용자가 촬영한 이미지나 저작권이 있는 음악 및 메모리 카드의 음악이 있는 이미지를 사용하는 경우, 개인적인 용도 외에는 사용이 금지될 수 있습니다. 일부 공공 퍼포먼스 및 전시 등의 경우는 개인적인 용도를 목적으로 한 촬영 또한 금지될 수 있다는 사실을 주지하여 주십시오.

이 기기는 가정용(B급) 전자파적합기기로서 주로 가정에서 사용하는 것을 목적으로 하며, 모든 지역에서 사용할 수 있습니다.

호환되는 카드

용량과 상관없이 다음의 카드들을 카메라에서 사용할 수 있습니다:

- SD 메모리 카드
- SDHC 메모리 카드
- SDXC 메모리 카드*

* UHS-I 카드 호환 가능.

동영상 기록이 가능한 카드

동영상을 촬영할 때에는 표에 표시된 것과 같이 고속 읽기/쓰기가 가능한 대용량 카드를 사용하십시오.

압축 방식 (p.216)	카드
IPB	6 MB/초 이상
ALL-I (I-only)	20 MB/초 이상

- 동영상을 촬영할 때 속도가 느린 카드를 사용하면 동영상이 올바르게 기록되지 않을 수 있습니다. 또한 읽기 속도가 느린 카드의 동영상을 재생하면 동영상이 올바르게 재생되지 않을 수 있습니다.
- 동영상을 촬영하는 동안 정지 영상을 촬영하려면 더 빠른 속도의 카드가 필요합니다.
- 카드의 읽기/쓰기 속도를 확인하려면 카드 제조사의 웹사이트를 참조하십시오.



본 설명서에서 “카드”는 SD 메모리 카드, SDHC 메모리 카드, SDXC 메모리 카드를 의미합니다.

* 카메라에는 이미지/동영상 기록용 카드가 포함되어있지 않습니다. 별도로 구매하여 주십시오.

품목 점검 목록

시작하기 전에 다음의 모든 항목이 카메라와 함께 포함되어 있는지 확인하십시오.
만일 누락된 것이 있으면 구입처에 문의하여 주십시오.



카메라
(바디 캡 포함)



배터리 팩
LP-E6
(보호 커버 포함)



배터리 충전기
LC-E6/LC-E6E*

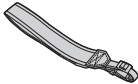

와이드 스트랩
EW-EOS6D

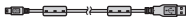

인터페이스 케이블
IFC-200U



스테레오 AV 케이블
AVC-DC400ST

* 배터리 충전기 LC-E6 또는 LC-E6E가 제공됩니다. (LC-E6E는 전원 코드를 포함합니다.)

- 제공되는 사용 설명서와 CD-ROM은 다음 페이지에 나열되어 있습니다.
- 렌즈 키트를 구입한 경우, 렌즈가 포함되었는지 확인하십시오.
- 렌즈 키트 종류에 따라 렌즈 사용 설명서가 포함되어 있을 수 있습니다.
- 위의 품목들을 분실하지 않도록 주의하십시오.

사용 설명서와 CD-ROM

사용 설명서는 인쇄물과 PDF가 모두 제공됩니다..



카메라
기본 사용 설명서



Wi-Fi (기본)/
GPS 기능 사용 설명서*



포켓 가이드

카메라의 기본 기능 설정과 기본 촬영/재생
방법이 설명되어 있습니다.



Wi-Fi/GPS
주의사항*

* EOS 6D (N)에는 포함되어 있지 않습니다.



카메라 사용 설명서 CD-ROM

다음 설명서들의 PDF 파일을 포함합니다:

- 카메라 사용 설명서 (상세 버전)
- Wi-Fi 기능 사용 설명서 (상세 버전)



소프트웨어 사용 설명서 CD-ROM

소프트웨어 CD-ROM의 소프트웨어에 대한 사용 설명서를 포함합니다.

* 한글판 카메라 사용 설명서와 소프트웨어 사용 설명서는 1장의 CD에 담겨 별도로 제공 됩니다.

* 사용 설명서 CD-ROM을 확인하는 방법은 388 페이지와 395 페이지에 있습니다.







소프트웨어 CD-ROM (EOS DIGITAL 솔루션 디스크)

이미지 편집을 위한 소프트웨어와 기타 프로그램들을 포함하고 있습니다.

소프트웨어의 개요와 설치 과정에 대해서는 392-394 페이지를
참조하십시오.

본 사용 설명서의 기호 설명

아이콘 설명

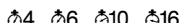
-  : 메인 다이얼을 표시합니다.
-  : 퀵 컨트롤 다이얼을 표시합니다.
-  : 멀티 컨트롤러와 누르는 방향을 표시합니다.
-  : 설정 버튼을 표시합니다.
-  : 사용자가 눌렀다가 손을 떼 이후부터 각각 4초, 6초, 10초 또는 16초 동안 해당 기능이 작동됨을 표시합니다.

* 본 사용 설명서에서 카메라의 버튼이나 다이얼, 설정 등을 가리키는 데 사용된 아이콘이 나 표시는 카메라와 카메라의 LCD 모니터에서도 동일하게 사용됩니다.

MENU : <MENU> 버튼을 누르고 설정을 변경할 수 있는 기능을 나타냅니다.

★ : 페이지의 우측 상단에 표시되면 크리에이티브 존에서만 가능한 기능임을 표시합니다 (p.24).

(p.**): 추가 정보가 있는 참조 페이지 번호.

 : 촬영 시 발생할 수 있는 문제 예방을 위한 경고.

 : 추가 정보.

 : 더 나은 촬영을 위한 팁 또는 조언.

?: 문제 해결을 위한 조언.

기본적인 전제

- 본 설명서에 기재된 모든 설명은 기본적으로 카메라의 전원 스위치가 <ON>으로 설정되어 있고 <LOCK▶> 스위치는 왼쪽(다중 기능 잠금 해제)으로 설정되어 있는 것을 전제로 합니다 (p.34, 47).
- 모든 메뉴 설정과 사용자 정의 기능은 기본값으로 설정되어 있음을 전제로 합니다.
- 본 설명서에 사용된 그림은 EF50mm f/1.4 USM 렌즈를 장착한 카메라를 예로 사용하였습니다.

각 장별 목차

DSLR 초급 사용자를 위하여 1장과 2장에서는 카메라의 기본 조작과 촬영 과정에 대해 설명합니다.

	소개	2
1	사용하기 전에	27
2	기본 촬영	65
3	AF와 드라이브 모드 설정하기	91
4	이미지 설정	101
5	고급 기능	141
6	플래시 촬영	169
7	LCD 모니터로 촬영 (라이브 뷰 촬영)	179
8	동영상 촬영	203
9	이미지 재생	235
10	이미지 후처리	271
11	센서 클리닝	279
12	이미지 프린팅	285
13	카메라 사용자 설정	301
14	참조	331
15	CD-ROM 사용 설명서 확인하기/ 컴퓨터에 이미지 다운로드 하기	387

목차

소개	2
호환되는 카드.....	3
품목 점검 목록.....	4
사용 설명서와 CD-ROM.....	5
본 사용 설명서의 기호 설명.....	6
각 장별 목차.....	7
기능 색인.....	14
취급 시 주의사항.....	16
퀵 스타트 가이드.....	18
각 부의 명칭.....	20

1 사용하기 전에 **27**

배터리 충전하기.....	28
배터리의 설치와 제거.....	30
카드의 설치와 제거.....	31
전원 켜기.....	34
날짜, 시간 및 지역 설정하기.....	36
인터페이스 언어 선택하기.....	38
렌즈의 장착과 분리.....	39
렌즈 이미지 스테빌라이저에 관하여	42
기본 조작.....	43
Q 촬영 기능용 퀵 컨트롤.....	49
MENU 메뉴 조작.....	51
시작하기 전에.....	53
카드 포맷하기	53
전원 꺼짐 시간/자동 전원 오프의 설정.....	55
이미지 재생 시간 설정	55
LCD 모니터 끄기/켜기	56
카메라를 기본 설정값으로 되돌리기.....	56
 전자 수평계 표시하기.....	60
기능 안내와 도움말.....	63

2 기본 촬영 65

완전 자동 촬영 (장면 인텔리전트 오토)..... 66

자동 촬영 테크닉 (장면 인텔리전트 오토)..... 69

크리에이티브 오토 촬영..... 71

SCN: 특수 장면 모드..... 74

인물 촬영하기..... 75

풍경 촬영하기..... 76

클로즈업 촬영하기..... 77

움직이는 피사체 촬영하기..... 78

야간 인물 촬영하기 (삼각대 사용)..... 79

삼각대 없이 야경 촬영하기..... 80

역광 장면 촬영하기..... 81

퀵 컨트롤 화면..... 83

분위기를 선택해서 촬영..... 84

조명이나 장면에 따라 촬영..... 87

3 AF와 드라이브 모드 설정하기 91

AF: AF 동작 선택하기..... 92

AF 포인트 선택하기..... 94

자동 초점이 되지 않을 때..... 96

MF: 수동 포커싱..... 97

드라이브 모드 선택하기..... 98

셀프 타이머 사용하기..... 100

4 이미지 설정 101



이미지 기록 화질의 설정..... 102

ISO: ISO 감도 설정하기..... 106







픽처 스타일 선택하기..... 112

픽처 스타일의 사용자 설정..... 115

픽처 스타일 등록하기..... 118

화이트 밸런스 설정하기.....	120
 커스텀 화이트 밸런스	121
 색 온도 설정하기	122
화이트 밸런스 보정.....	123
자동으로 밝기 및 콘트라스트 보정하기	125
노이즈 감소 설정.....	126
하이라이트 톤 우선.....	130
렌즈 주변 조도/ 색 수차 보정	131
폴더 생성과 선택.....	134
파일 번호 부여 방식.....	136
저작권 정보 설정하기.....	138
색 공간의 설정.....	140

5 고급 기능 141

P : 프로그램 AE	142
Tv : 셔터 우선 AE	144
Av : 조리개 우선 AE.....	146
피사계 심도 미리보기	147
M : 수동 노출.....	148
 측광 모드의 선택.....	149
노출 보정 설정하기.....	151
 자동 노출 브래케팅 (AEB)	152
✳ AE 잠금.....	153
B : 벌브 노출.....	154
HDR : HDR (하이 다이내믹 레인지) 촬영.....	155
 다중 노출.....	158
 미리 락업.....	165
아이피스 커버 사용하기.....	166
 리모트 스위치 사용하기	167
 리모트 컨트롤 촬영	167

6 플래시 촬영 169

⚡ 플래시 촬영 170
 플래시 설정하기 172

7 LCD 모니터로 촬영하기 (라이브 뷰 촬영) 179

📷 LCD 모니터로 촬영하기 180
 촬영 기능 설정 185
 메뉴 기능 설정 187
 AF를 사용하여 초점 맞추기 (AF 방식) 192
 수동 포커싱 199

8 동영상 촬영 203

🎥 동영상 촬영 204
 촬영 기능 설정 215
 동영상 녹화 크기 설정하기 216
 녹음 설정하기 218
 타임 코드 설정하기 220
 메뉴 기능 설정 223
 비디오 스냅샷 촬영하기 225

9 이미지 재생 235

▶ 이미지 재생 236
INFO.: 촬영 정보 표시 238
 🔍🔍 이미지 빨리 찾기 242
 Q 확대보기 244
 🔄 이미지 회전하기 246
 등급 설정하기 247
 🔄 재생용 퀵 컨트롤 249
 🎥 동영상 감상하기 251
 🎥 동영상 재생하기 253

✂ 동영상의 첫 장면과 마지막 장면 편집하기.....	255
슬라이드 쇼 (자동 재생).....	257
TV에서 이미지 디스플레이하기.....	261
🖼️ 이미지 보호하기.....	265
🗑️ 이미지 삭제하기.....	267
이미지 재생 설정값 변경하기.....	269
LCD 모니터 밝기 조정.....	269
세로 이미지의 자동 회전.....	270
10 이미지 후처리	271
RAW/JPEG 카메라로 RAW 이미지 처리하기.....	272
📏 리사이즈.....	277
11 센서 클리닝	279
🔄 자동 센서 클리닝.....	280
먼지 삭제 데이터 첨부하기.....	281
수동 센서 클리닝.....	283
12 이미지 프린팅	285
프린트 준비하기.....	286
🖨️ 프린팅.....	288
이미지 트리밍.....	293
🖨️ 디지털 프린트 지시 형식 (DPOF).....	295
🖨️ 출력 지시한 이미지의 다이렉트 출력.....	298
🖼️ 포토북용 이미지 지정하기.....	299
13 카메라 사용자 설정	301
사용자 정의 기능 설정하기.....	302
사용자 정의 기능.....	303
사용자 정의 기능 설정값.....	304

C.Fn I: 노출.....	304
C.Fn II: 자동 초점.....	307
C.Fn III: 조작/기타.....	311
 AF 미세조정.....	314
 조작버튼 사용자 설정.....	320
마이 메뉴 등록하기.....	327
 커스텀 촬영 모드 등록하기.....	328

14 참조 331

INFO. 버튼 기능.....	332
배터리 정보 확인하기.....	334
가정용 전원 콘센트 사용하기.....	338
Eye-Fi 카드 사용하기.....	339
촬영 모드에 따른 사용 가능 기능 도표.....	342
메뉴 설정값.....	346
시스템 맵.....	354
문제 해결 가이드.....	356
에러 코드.....	370
제품 사양.....	371
안전에 관한 경고.....	382

15 CD-ROM 사용 설명서 확인하기/ 컴퓨터에 이미지 다운로드 하기 387

카메라 사용 설명서 CD-ROM 보기.....	388
컴퓨터에 이미지 다운로드 하기.....	390
소프트웨어에 관하여.....	392
소프트웨어 설치하기.....	394
소프트웨어 사용 설명서.....	395
색인.....	396

기능 색인

전원

- 배터리 충전하기 → p.28
- 배터리 확인 → p.35
- 배터리 정보 확인 → p.334
- 가정용 전원 콘센트 → p.338
- 자동 전원 오프 → p.55

카드

- 포맷 → p.53
- 카드 없이 셔터를 누름 → p.32

렌즈

- 장착/분리 → p.39
- 줌 → p.40
- 이미지 스테빌라이저 → p.42

기본 설정

- 언어 → p.38
- 날짜/시간/시간대 → p.36
- 표시음 → p.346
- 저작권 정보 → p.138
- 모든 카메라 설정 해제 → p.56

뷰파인더

- 시도 조절 → p.43
- 아이피스 커버 → p.166
- 전자 수평계 → p.61

LCD 모니터

- 밝기 조정 → p.269
- 전자 수평계 → p.60
- 기능 안내 → p.63
- 도움말 → p.64

AF

- AF 동작 → p.92
- AF 포인트 선택 → p.94
- AF 미세조정 → p.314
- 수동 포커싱 → p.97

측광

- 측광 모드 → p.149

드라이브

- 드라이브 모드 → p.98
- 셀프 타이머 → p.100
- 최대 연속 촬영 매수 → p.105

이미지 기록

- 폴더 생성/선택 → p.134
- 파일 번호 → p.136

이미지 화질

- 이미지 기록 화질 → p.102
- ISO 감도 → p.106
- 픽처 스타일 → p.112
- 화이트 밸런스 → p.120
- 자동 밝기 최적화 기능 → p.125
- 고감도 ISO 노이즈 감소 → p.126
- 노이즈 감소기능 (장기노출시) → p.128
- 하이라이트 톤 우선 → p.130
- 주변 조도 보정 → p.131
- 색 수차 보정 → p.132
- 색 공간 → p.140

촬영

- 촬영 모드 → p.24
- HDR → p.155
- 다중 노출 → p.158
- 미리 락업 → p.165
- 심도 미리보기 → p.147
- 리모트 컨트롤 → p.167
- 퀵 컨트롤 → p.49

노출 조절

- 노출 보정 → p.151
- AEB → p.152
- AE 잠금 → p.153
- 안전 쉬프트 → p.306

플래시

- 외장 플래시 → p.169
- 외장 플래시 기능 설정 → p.172
- 외부 스피드라이트
사용자 정의 기능 → p.177

라이브 뷰 촬영

- 라이브 뷰 촬영 → p.179
- 포커싱 → p.192
- 화면 비율 → p.188

동영상 촬영

- 동영상 촬영 → p.203
- 동영상 기록 크기 → p.216
- 녹음 → p.218
- 타임 코드 → p.220
- 정지 사진 촬영 → p.213
- 비디오 스냅샷 → p.225

재생

- 이미지 재생 시간 → p.55
- 단일 이미지 디스플레이 → p.236
- 촬영 정보 표시 → p.238
- 인덱스 디스플레이 → p.242
- 이미지 탐색
(점프 디스플레이) → p.243
- 확대 화면 → p.244
- 이미지 회전 → p.246
- 등급 → p.247
- 동영상 재생 → p.253
- 슬라이드 쇼 → p.257
- TV에서 이미지 보기 → p.261
- 보호 → p.265
- 삭제 → p.267

이미지 편집

- RAW 이미지 처리 → p.272
- 리사이즈 → p.277

프린팅

- PictBridge → p.286
- 인쇄 지시 (DPOF) → p.295
- 포토북 설정 → p.299

사용자 정의

- 사용자 정의 기능 (C.Fn) → p.303
- 조작 버튼 사용자 설정 → p.320
- 마이 메뉴 → p.327
- 사용자 정의 촬영 모드 → p.328

센서 클리닝과 먼지 감소

- 센서 클리닝 → p.280
- 먼지 삭제 데이터 첨부 → p.281

Wi-Fi/GPS*

- Wi-Fi → 별도 책자
- GPS → 별도 책자

* EOS 6D(N)는 Wi-Fi 및 GPS 기능을 가지고 있지 않습니다.

취급 시 주의사항

카메라 취급

- 카메라는 정밀한 기기입니다. 떨어뜨리거나 물리적인 충격을 주지 마십시오.
- 카메라는 방수제품이 아니므로 수중에서 사용할 수 없습니다. 카메라를 물에 빠뜨린 경우에는, 즉시 가까운 캐논 서포트 센터에 문의하십시오. 물방울들은 마른 천으로 닦아내십시오. 만일 카메라가 염분에 노출되었다면 물을 적서 꼭 짰 천으로 닦으십시오.
- 카메라를 자석이나 전기 모터와 같은 강한 자성체 근처에 두지 마십시오. 고압 송전탑과 같은 강한 자기장 지역에서 사용하거나 보관하지 마십시오. 강한 자기장은 카메라 오작동과 이미지 데이터 손상의 원인이 됩니다.
- 카메라를 직사광선에 노출된 차내 등의 고온에 두지 마십시오. 높은 온도는 카메라 고장의 원인이 됩니다.
- 본 카메라는 정교한 회로로 이루어져 있습니다. 분해하거나 수리하려고 하지 마십시오.
- 손가락 등으로 미리 작동을 막지 마십시오. 고장의 원인이 될 수 있습니다.
- 렌즈, 뷰파인더, 반사 미러, 포커싱 스크린에 붙은 먼지는 블로어를 사용하여 제거하십시오. 유기 용매가 포함된 세척제를 사용해 카메라 바디나 렌즈를 닦지 마십시오. 오염이 심한 경우에는 가까운 캐논 서포트 센터로 가져가십시오.
- 손가락으로 카메라의 전자 접점 부위를 만지지 마십시오. 접점이 부식할 수 있습니다. 접점이 부식하면 카메라 오작동의 원인이 됩니다.
- 카메라를 추운 곳에서 갑자기 따뜻한 곳으로 이동하면 카메라의 내부 부품에 응결이 발생할 수 있습니다. 응결을 방지하려면 먼저 카메라를 비닐 팩에 넣어 따뜻한 온도가 된 다음 꺼내십시오.
- 카메라에 응결이 발생한 경우에는 사용하지 마십시오. 카메라에 손상이 갈 수 있습니다. 응결이 발생한 경우에는 렌즈, 카드와 배터리를 카메라에서 분리한 후 수분이 완전히 마를 때까지 기다렸다 사용하십시오.
- 카메라를 장시간 사용하지 않을 경우에는 배터리를 제거하고 서늘하고 건조한, 통풍이 잘 되는 장소에 보관하십시오. 카메라를 보관중에 있어도 정기적으로 셔터 버튼을 눌러 카메라가 작동하는지 확인해 주십시오.
- 보관 시, 암실이나 실험실과 같은 부식성이 강한 화학 물질이 있는 장소는 피하십시오.
- 카메라를 장시간 사용하지 않았을 경우에는 사용하기 전 모든 기능을 테스트 하십시오. 일정 기간 카메라를 사용하지 않았거나 해외 여행 등의 중요한 촬영이 있으면 캐논 대리점에서 카메라를 점검하거나 카메라가 제대로 작동하는지 직접 확인하십시오.

LCD 패널과 LCD 모니터

- LCD 모니터는 99.99% 이상의 유효 픽셀을 갖는 매우 고정밀의 기술로 제작되나, 나머지 0.01% 이하의 픽셀에서 흑색이나 적색 등으로만 표시되며 작동하지 않는 픽셀이 있을 수 있습니다.
작동하지 않는 픽셀들은 오작동이 아니며 기록되는 이미지에는 영향을 끼치지 않습니다.
- LCD 모니터를 장시간 켜 두면 디스플레이한 이미지의 잔상이 남을 수 있습니다. 그러나 이것은 일시적인 것이며 며칠 동안 사용하지 않고 두면 사라집니다.
- LCD 모니터의 디스플레이는 저온에서 느리게 보이거나 고온에서 검게 보일 수 있습니다. 실온에서는 정상으로 돌아옵니다.

카드

카드와 기록된 이미지를 보호하려면 다음 사항에 유의하십시오:

- 카드를 떨어뜨리거나 구부리거나 물에 닿지 않도록 하십시오. 카드에 과도한 힘, 물리적인 충격 및 진동을 가하지 마십시오.
- 손가락이나 금속 물체로 카드의 전지 접점 부위를 만지지 마십시오.
- 카드에 스티커 등을 붙이지 마십시오.
- 카드를 TV나 스피커, 자석과 같이 자기장이 강한 물체 근처에서 사용하거나 보관하지 마십시오. 정전기가 발생하기 쉬운 장소도 피하여 주십시오.
- 카드를 직사광선이나 열원 근처에 두지 마십시오.
- 카드를 케이스에 보관하십시오.
- 카드를 고온, 먼지가 많은 곳, 또는 습한 곳에 보관하지 마십시오.

렌즈

렌즈를 카메라에서 분리한 후에는 렌즈 표면과 전지 접점 부위에 흠집이 가지 않도록 렌즈 뒤쪽을 위로 향하게 놓고 렌즈 캡을 씌워 주십시오.



장시간 사용시 주의사항

연속 촬영, 라이브 뷰 촬영, 또는 동영상 촬영을 오랜 시간 사용하면 카메라가 뜨거워질 수 있습니다. 이는 고장은 아니지만 뜨거운 카메라를 오랫동안 들고 있으면 경미한 화상을 입을 수 있습니다.

1

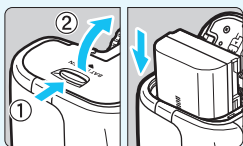

배터리를 삽입합니다 (p.30).

- 배터리를 충전시키려면 28 페이지를 참조하십시오.

2

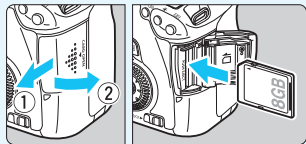

카드를 삽입합니다 (p.31).

- 카드의 라벨이 카메라의 후면을 향하도록 하여 카드 슬롯에 삽입하십시오.

3

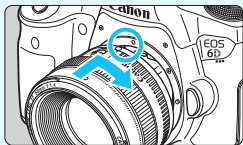

렌즈를 장착합니다 (p.39).

- 렌즈를 적색 인덱스와 정렬시키십시오.

4

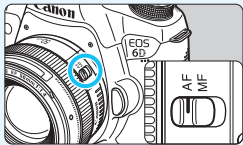

렌즈 포커스 모드 스위치를 <AF>로 설정하십시오 (p.39).

5

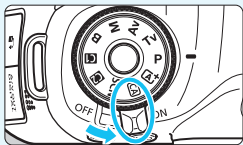

전원 스위치를 <ON>으로 설정하십시오 (p.34).

- LCD 모니터가 날짜/시간/시간대 설정 화면을 표시하면 36 페이지를 참조하십시오.

6

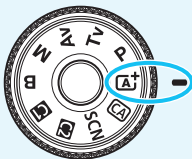

모드 다이얼의 중앙을 누르면서 <A+> (장면 인텔리전트 오토)로 설정합니다 (p.66).

- 필요한 모든 카메라 설정값이 자동으로 지정됩니다.

7



사진을 촬영합니다 (p.44).

- 뷰파인더를 보면서 뷰파인더의 중앙을 피사체에 겨냥합니다.
- 셔터를 반누름하면 카메라가 피사체에 초점을 맞춥니다.

8



사진을 촬영합니다 (p.44).

- 셔터 버튼을 완전히 눌러 사진을 촬영하십시오.

9



사진을 확인합니다 (p.55).

- 촬영된 이미지가 LCD 모니터에 약 2초간 디스플레이 됩니다.
- 이미지를 다시 디스플레이 하려면 <▶> 버튼을 누르십시오 (p.236).

- LCD 모니터를 보면서 촬영하려면 “라이브 뷰 촬영” (p.179)을 참조하십시오.
- 지금까지 촬영된 이미지를 확인하려면 “이미지 재생” (p.236)을 참조하십시오.
- 이미지를 삭제하려면 “이미지 삭제하기” (p.267)를 참조하십시오.

각 부의 명칭

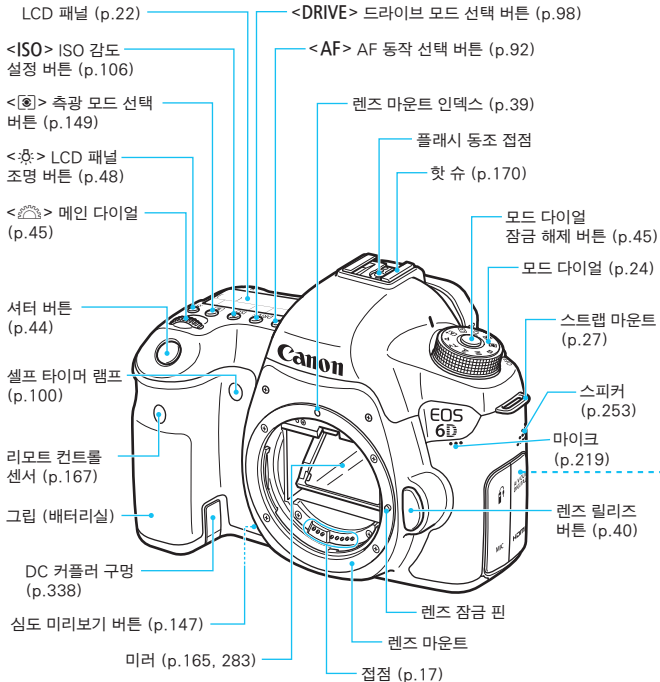

바디 캡 (p.39)

<A/V OUT/DIGITAL> 음성/영상 OUT/
디지털 단자 (p.264/286, 390)

<f> 리모컨 단자 (N3 타입) (p.167)

<MIC> 외장 마이크 IN 단자 (p.219)

<HDMI OUT> HDMI mini OUT 단자 (p.261)

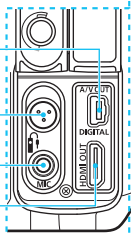

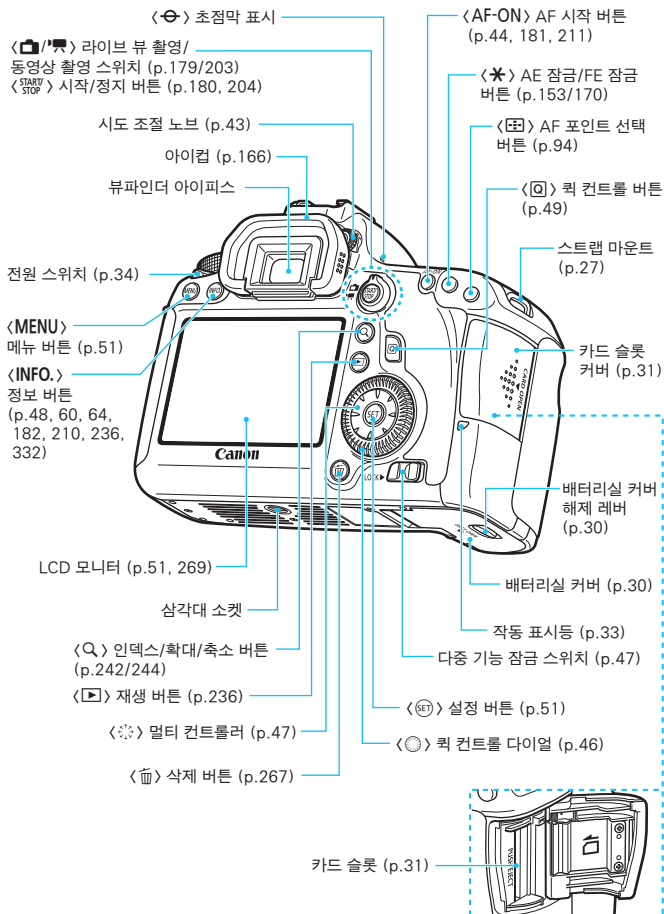

LCD 패널

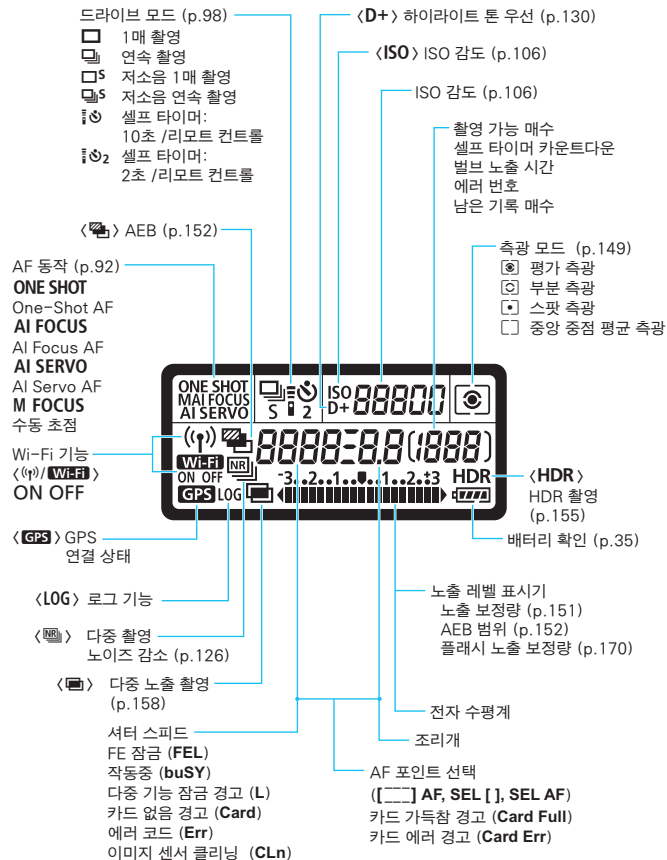

현재 적용된 설정값만 표시됩니다.

뷰파인더 정보

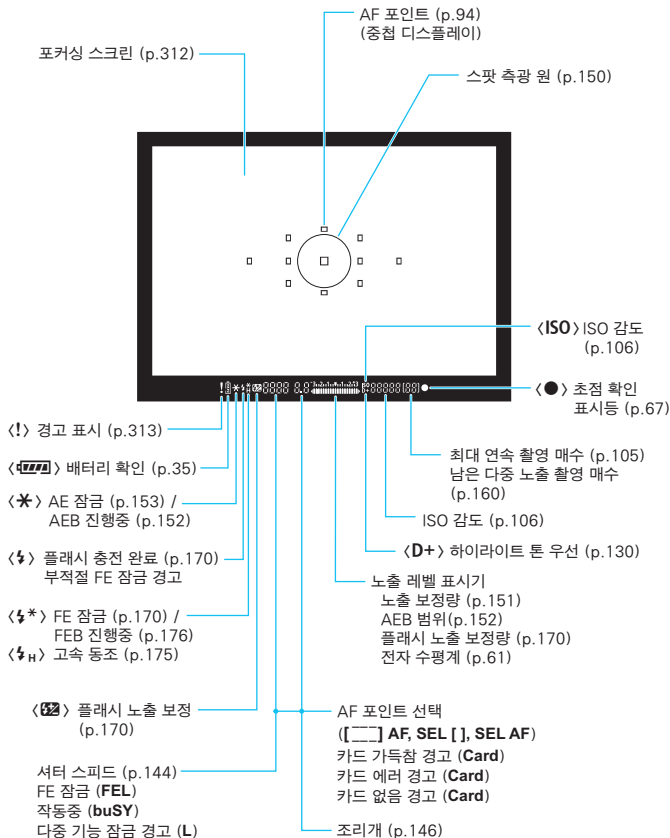

현재 적용된 설정값만 표시됩니다.

모드 다이얼

모드 다이얼의 중앙 (모드 다이얼 잠금 해제 버튼)을 누른 상태에서 모드 다이얼을 돌립니다.

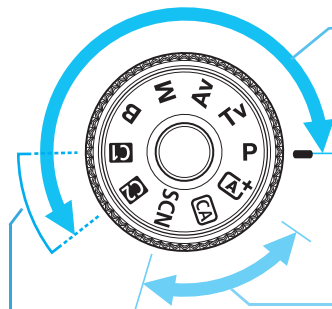

크리에이티브 존

이 모드들은 다양한 피사체를 촬영하기 위한 많은 기능을 제공합니다.

- P** : 프로그램 AE (p.142)
- Tv** : 셔터 우선 AE (p.144)
- Av** : 조리개 우선 AE (p.146)
- M** : 수동 노출 (p.148)
- B** : 벌브 (p.154)

베이직 존

셔터 버튼을 누르기만 하면 카메라가 피사체나 장면에 맞추어 모든 설정을 합니다.

- A+** : 장면 인텔리전트 오토 (p.66)
- CA** : 크리에이티브 오토 (p.71)
- SCN** : 특수 장면 (p.74)
 - : 인물 사진 (p.75)
 - : 풍경 (p.76)
 - : 클로즈업 (p.77)
 - : 스포츠 (p.78)
 - : 야경 인물 (p.79)
 - : 삼각대 없이 야경촬영 (p.80)
 - : HDR 역광 보정 (p.81)

커스텀 촬영 모드

C1 또는 **C2** 모드 다이얼에 촬영 모드 (**P/Tv/Av/M/B**), AF 동작, 메뉴 설정값을 지정하여 촬영할 수 있습니다 (p.328).

렌즈

EF24-105mm f/4L IS USM

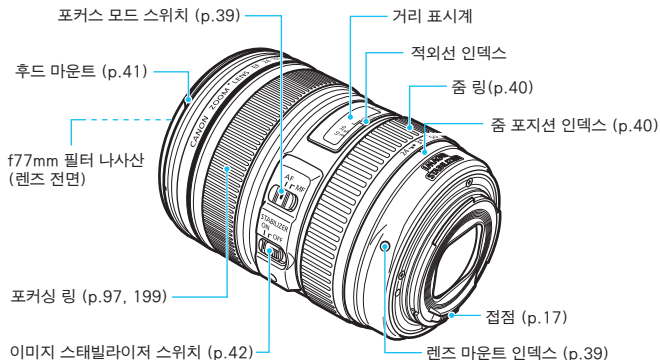

배터리 충전기 LC-E6

배터리 팩 LP-E6용 충전기(p.28).

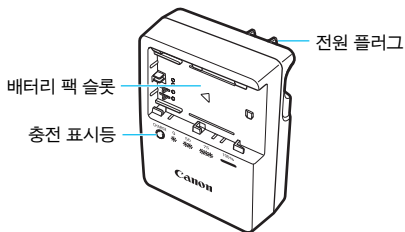

배터리 충전기 LC-E6E

배터리 팩 LP-E6용 충전기 (p.28).

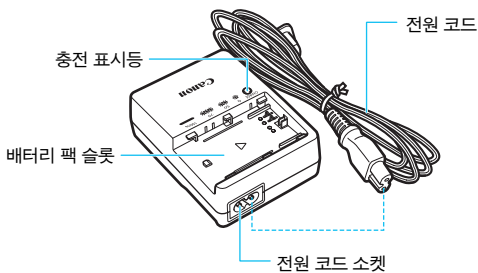

1

사용하기 전에

이 장에서는 촬영 시작 전의 준비 단계와 카메라의 기본 조작에 관하여 설명합니다.

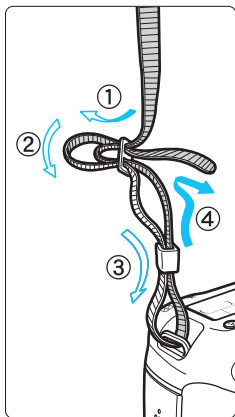

스트랩 부착하기

스트랩의 끝을 카메라의 스트랩 마운트 연결 고리 사이로 아래에서부터 통과시키고 그림처럼 스트랩의 버클을 통과시킵니다. 느슨한 부분이 없도록 스트랩을 당겨 버클에서 풀리지 않도록 하십시오.

- 스트랩에는 아이피스 커버도 부착되어 있습니다 (p.166).

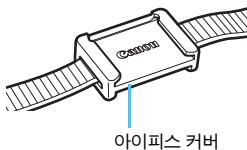

배터리 충전하기

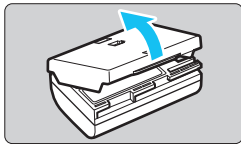

1 보호 커버를 제거합니다.

- 배터리와 함께 제공된 보호 커버를 분리하십시오.

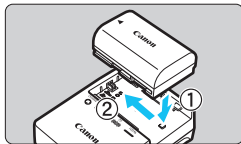

2 배터리를 부착합니다.

- 그림과 같이 배터리를 충전기에 단단히 장착하십시오.
- 배터리를 분리하려면 위의 과정을 반대 순서로 진행하십시오.

LC-E6

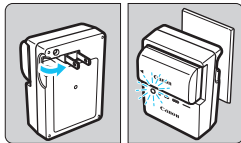

3 배터리를 충전합니다.

LC-E6

- 화살표 방향으로 충전기의 플러그 날을 쪼이고 플러그 날을 전원 콘센트에 삽입하십시오.

LC-E6E

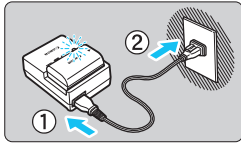

LC-E6E

- 충전기에 전원 코드를 연결하고 플러그를 전원 콘센트에 삽입합니다.
- ▶ 충전이 자동으로 시작되며 충전 표시등이 주황색으로 깜빡입니다.

충전 상태	충전 표시등	
	색	표시
0 - 49%	주황색	초당 1회 깜빡임
50 - 74%		초당 2회 깜빡임
75% 이상		초당 3회 깜빡임
완전 충전됨	녹색	점등

- 완전히 방전된 배터리를 완전히 재충전하려면 실온 (23°C)에서 약 2.5시간이 소요됩니다. 배터리 충전에 필요한 시간은 주위 온도와 배터리 충전 잔량에 따라 크게 달라집니다.
- 저온 (5°C - 10°C)에서 충전할 때에는 안전상의 이유로 더 오랜 시간이 소요됩니다 (최대 약 4시간).

💡 배터리와 충전기 사용을 위한 팁

- **구매 시점에는 배터리가 완전히 충전되어 있지 않습니다.**
사용하기 전에 배터리를 충전하십시오.
 - **사용하려는 당일이나 사용하기 전날에 배터리를 충전하십시오.**
사용하지 않거나 보관 중에도 충전된 배터리는 서서히 방전되어 전원을 소모합니다.
 - **재충전한 후에는 배터리를 분리하고 전원 콘센트에서 충전기를 분리하여 주십시오.**
 - **배터리가 충전되었는지 아닌지를 표시하기 위해 커버를 다른 방향으로 부착할 수 있습니다.**
배터리가 충전되었으면 커버를 배터리 모양의 홀 <  > 을 배터리의 청색 스티커 위에 맞추어 부착하십시오. 배터리가 소모되면 커버를 반대방향으로 부착하십시오.
-
- **카메라를 사용하지 않을 때에는 배터리를 분리하십시오.**
배터리가 카메라에 오랜 시간 장착되어 있으면 소량의 전류가 흘러나와 방전이 발생해 배터리의 수명을 단축시킵니다. 배터리는 보호 커버를 부착하여 보관하십시오. 배터리의 충전이 완료된 후 사용하지 않고 보관하면 배터리의 성능이 떨어질 수 있습니다.
 - **배터리 충전기는 해외에서도 사용할 수 있습니다.**
배터리 충전기는 100V AC - 240 V AC 50/60 Hz 전원을 사용합니다. 필요한 경우 해당 국가나 지역에 맞는 플러그 어댑터를 구입하여 장착하십시오. 배터리 충전기를 휴대용 변압기에 연결하지 마십시오. 충전기가 손상될 수 있습니다.
 - **완전히 충전된 뒤에도 배터리가 빨리 소모되면 배터리 수명이 다 된 것입니다.**
배터리의 충전 성능 (p.334)을 확인하고 새 배터리를 구입하십시오.
-
- 충전기의 전원 플러그를 분리한 후 최소한 3초 동안은 충전기의 전원 플러그의 날을 만지지 마십시오.
 - 배터리의 잔여 용량 (p.334)이 94% 이상인 경우에는 배터리가 충전되지 않습니다.
 - 충전기는 배터리 팩 LP-E6 이외의 어떤 배터리도 충전할 수 없습니다.

배터리의 설치와 제거

완전히 충전된 배터리 팩 LP-E6를 카메라에 장착하십시오.

배터리 설치하기

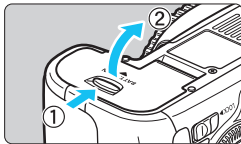

1 커버를 엽니다.

- 화살표 방향으로 레버를 밀고 커버를 여십시오.

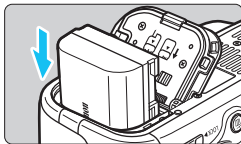

2 배터리를 삽입합니다.

- 배터리 접점을 아래로 향해 삽입하십시오.
- 배터리가 고정될 때까지 삽입하십시오.

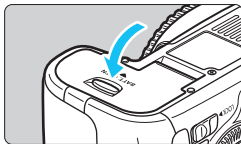

3 커버를 닫습니다.

- 커버가 찰칵 소리를 내며 닫힐 때까지 누르십시오.

 배터리 팩 LP-E6만 사용할 수 있습니다.

배터리 제거하기

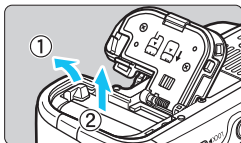

커버를 열고 배터리를 제거합니다.

- 화살표 방향으로 배터리 잠금 레버를 눌러 배터리를 제거하십시오.
- 배터리 접점의 회로 단락을 방지하기 위해 배터리에 보호 커버 (기본 제공, p.28)를 부착하십시오.

카드의 설치와 제거

SD, SDHC, SDXC 메모리 카드를 사용할 수 있습니다. UHS-I SDHC와 SDXC 카드도 사용할 수 있습니다. 촬영된 이미지는 카드에 기록됩니다.

- 1. 카드의 기록 보호 스위치가 기록/삭제가 가능하도록 위쪽으로 설정되어 있는지 확인하십시오.

카드 설치하기

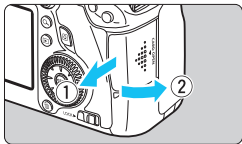

1 커버를 엽니다.

- 화살표 방향으로 커버를 밀어 여십시오.

기록 보호 스위치

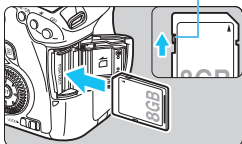

2 카드를 삽입합니다.

- 그림과 같이 카드의 라벨면이 촬영자쪽을 향하게 하고 찰락 소리가 날 때까지 삽입하십시오.

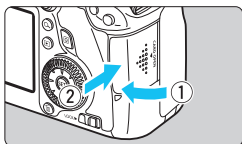

3 커버를 닫습니다.

- 커버를 닫고 찰락 소리가 나며 잠길 때까지 화살표 방향으로 미십시오.
- 전원 스위치를 <ON>으로 설정하면 남은 촬영 가능 매수 (p.35)가 LCD 모니터에 표시됩니다.



촬영 가능 매수

- 남은 촬영 가능 매수는 카드의 잔여 용량이나 이미지 기록 화질 설정, ISO 감도 등에 따라 달라집니다.
- [📷1: 카드 없이 셔터를 누름]을 [해제]로 설정하면 카드 삽입을 잊지 않을 수 있습니다 (p.346).

카드 제거하기

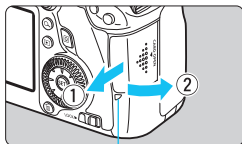

작동 표시 램프

1 커버를 엽니다.

- 전원 스위치를 <OFF>로 설정하십시오.
- 작동 표시등이 꺼진 것을 확인하고 커버를 여십시오.
- 만약 [기록중...]이 표시되면 커버를 닫으십시오.

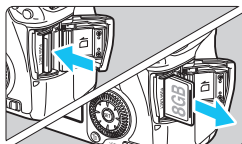

2 카드를 제거합니다.

- 카드를 가볍게 누른 후 손을 떼면 카드가 추출됩니다.
- 카드를 빼낸 다음 커버를 닫아 주십시오.



- 작동 표시등이 켜져 있거나 깜빡이면 카드에서 이미지가 기록, 읽기, 삭제 중이거나 데이터를 전송하는 중입니다. 이 때에는 카드 슬롯 커버를 열지 마십시오. 또한 작동 표시등이 켜져 있거나 깜빡일 때에는 다음의 동작을 하지 마십시오. 이미지 데이터, 카드, 또는 카메라를 손상시킬 수 있습니다.
 - 카드의 제거.
 - 배터리 제거.
 - 카메라를 흔드는 행위.
- 카드에 이미 기록된 이미지가 포함되어 있으면 이미지 번호가 0001부터 시작하지 않을 수도 있습니다 (p.136).
- LCD 모니터에 카드 관련 에러 메시지가 표시될 경우 카드를 제거하고 재삽입하십시오. 에러가 계속될 경우에는 다른 카드를 사용하십시오. 카드의 모든 이미지들을 컴퓨터로 전송할 수 있으면 모두 전송하고 카메라에서 카드를 포맷하십시오 (p.53). 카드가 정상으로 돌아올 수도 있습니다.
- 손가락이나 금속으로 카드의 전지 접점 부위를 만지지 마십시오.

전원 켜기

전원을 켜를 때 날짜/시간/시간대 설정 화면이 나타나면 36 페이지를 참조하여 날짜/시간/시간대를 설정하십시오.

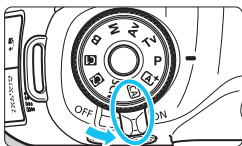



〈ON〉 : 카메라 전원이 켜집니다.

〈OFF〉: 카메라가 꺼지고 작동하지 않습니다.
카메라를 사용하지 않을 때에는
이 위치로 설정하여 주십시오.

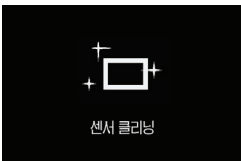
자동 셀프 클리닝 센서에 관하여



- 전원 스위치를 〈ON〉이나 〈OFF〉로 설정할 때마다 센서 클리닝이 자동으로 실행됩니다. (작은 소리가 날 수도 있습니다.)
센서 클리닝 중에는 LCD 모니터에 〈〉이 표시됩니다.
 - 센서 클리닝 중에도 셔터 버튼을 반누름해 (p.44) 센서 클리닝을 중단하고 사진을 촬영할 수 있습니다.
- 전원 스위치 〈ON〉/〈OFF〉를 짧은 간격으로 반복하여 켜다 껐다 하면 〈〉 아이콘이 표시되지 않을 수 있습니다. 이는 정상적인 현상이며 오작동이 아닙니다.

MENU 자동 전원 오프에 관하여

- 배터리 전원을 절약하기 위해 아무런 조작을 하지 않은 채 1분이 지나면 카메라의 전원이 자동으로 꺼집니다. 카메라를 다시 켜려면 셔터 버튼을 반누름하기만 하면 됩니다 (p.44).
- 메뉴의 [ 2: 자동 전원 오프]로 전원이 자동으로 꺼지는 시간을 변경할 수 있습니다 (p.55).

 이미지가 카드에 기록되는 동안 전원 스위치를 〈OFF〉로 설정하면 [기록중...]이 표시되고 카드에 이미지 기록이 완료된 후 전원이 꺼집니다.

배터리 용량 확인하기

전원 스위치가 <ON>으로 설정되어 있으면 배터리 용량이 6단계 중 하나로 표시됩니다: 깜빡이는 배터리 아이콘 ()은 배터리가 곧 방전될 것임을 표시합니다.

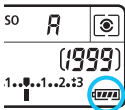

아이콘						
용량 (%)	100 - 70	69 - 50	49 - 20	19 - 10	9 - 1	0

촬영 가능 매수

[대략적인 촬영 매수]

온도	실온 (23°C)	저온 (0°C)
촬영 가능 매수	1090	980

- 위의 수치는 완전히 충전된 배터리 팩 LP-E6를 사용하여 라이브 뷰 촬영을 하지 않는 조건으로 CIPA (카메라 영상 기기 공업회)의 시험 규격을 기준으로 한 것입니다.
- 배터리 그립 BG-E13을 사용할 때의 촬영 가능 매수
 - LP-E6 x 2 사용 시: 배터리 그립을 사용하지 않을 때의 약 2배.
 - AA /LR6 사이즈 알카라인 배터리 사용 시 (23°C에서): 약 480매.



- 다음과 같은 작동을 하면 촬영 가능 매수가 감소됩니다:
 - 셔터 버튼을 오랫동안 반누름할 때.
 - 사진 촬영은 하지 않고 AF만 자주 작동시킬 때.
 - 렌즈 이미지 스테빌라이저를 사용할 때.
 - LCD 모니터를 자주 사용할 때.
- 실제 촬영 조건에 따라 촬영 가능 매수가 감소할 수도 있습니다.
- 렌즈는 카메라의 배터리를 전원으로 사용하여 작동됩니다. 사용하는 렌즈에 따라 촬영 가능 매수가 더 적을 수 있습니다.
- 라이브 뷰 촬영을 할 경우의 촬영 가능 매수에 대해서는 181 페이지를 참조하십시오.
- 배터리의 정보를 보다 자세히 확인하려면 [4: 배터리 정보]를 참조하십시오 (p.334).
- AA/LR6 사이즈 배터리를 배터리 그립 BG-E13에서 사용하는 경우 4단계 표시로 나타납니다. ()는 표시되지 않습니다.)

MENU 날짜, 시간 및 지역 설정하기

처음으로 전원을 켜거나 날짜/시간/지역이 리셋된 경우 날짜/시간/지역 설정 화면이 나타납니다.

아래의 과정을 따라 시간대를 먼저 설정하십시오. 카메라를 현재 살고 있는 곳의 시간대로 설정하면 다른 시간대의 지역으로 여행할 때 간편하게 목적지의 시간대를 설정하여 올바른 날짜/시간이 기록되도록 할 수 있습니다.

이미지에 추가되는 날짜/시간은 이 날짜/시간 설정을 기준으로 합니다. 정확한 날짜/시간을 설정하십시오.

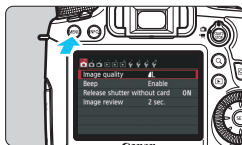

1 메뉴 화면을 표시합니다.

- <MENU> 버튼을 눌러 메뉴를 표시하십시오.

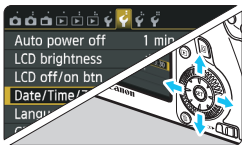

2 [F2] 탭에서 [Date/Time/Zone (날짜/시간/지역)]을 선택하십시오.

- <◀▶> 다이얼을 돌려 [F2] 탭을 선택하십시오.
- <▲▼> 탭에서 [Date/Time/Zone (날짜/시간/지역)]을 선택한 후 <SET>을 누릅니다.

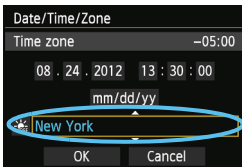

3 시간대를 설정합니다.

- [London]이 기본으로 설정되어 있습니다.
- <◀▶> 키를 눌러 시간대 상자를 선택하십시오.
- <SET>을 눌러 <후>가 표시되도록 합니다.
- <▲▼> 키를 눌러 시간대를 선택하고 <SET>을 누르십시오 (<□>로 돌아갑니다).

- 메뉴 설정 과정은 51-52 페이지에 설명되어 있습니다.
- 우측 하단에 표시된 시간은 협정 세계시 (UTC)와의 시간차입니다. 해당 시간대가 보이지 않으면 UTC와의 시간차를 참조하면서 시간대를 설정하십시오.

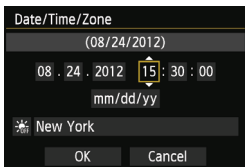

4 날짜와 시간을 설정합니다.

- <◀▶> 키를 눌러 숫자를 선택하십시오.
- <SET>을 눌러 <⌵>가 표시되도록 합니다.
- <▲▼> 키를 눌러 숫자를 설정하고 <SET>을 누르십시오 (<◀>로 돌아갑니다.).

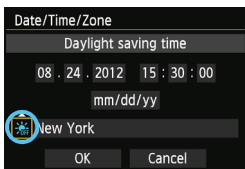

5 서머타임을 설정합니다.

- 필요한 경우 설정하십시오.
- <◀▶> 키를 눌러 [☀]를 선택하십시오.
- <SET>을 눌러 <⌵>가 표시되도록 합니다.
- <▲▼> 키를 눌러 [☀]를 선택하고 <SET>을 누르십시오.
- 서머타임이 [☀]로 설정되면 단계 4에서 설정된 시간이 1시간 빨라집니다. [☀]를 설정하면 서머타임이 취소되고 시간이 1시간 뒤로 돌아갑니다.

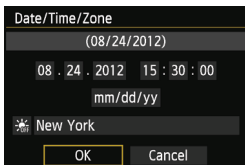

6 설정을 종료합니다.

- <◀▶> 키를 눌러 [OK]를 선택하고 <SET>을 누르십시오.
- ▶ 날짜/시간/지역과 서머타임이 설정되고 메뉴가 다시 나타납니다.



카메라에 배터리를 넣지 않은 채로 보관하거나 카메라의 배터리가 완전히 소모된 경우, 날짜/시간/시간대가 리셋될 수 있습니다. 이런 경우에는 시간대와 날짜/시간을 다시 설정하여 주십시오.



- 설정한 날짜/시간은 단계 6에서 <SET>을 누를 때 시작합니다.
- 시간대를 변경한 후 정확한 날짜/시간이 설정되었는지 확인하십시오.

MENU 인터페이스 언어 선택하기

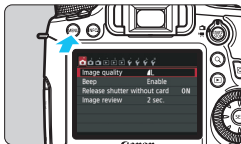

1 메뉴 화면을 표시합니다.

- <MENU> 버튼을 눌러 메뉴를 표시하십시오.

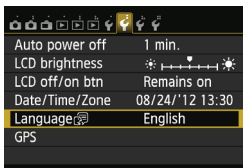

2 [F2] 탭에서 [Language (언어)]를 선택하십시오.

- <◀▶> 다이얼을 돌려 [F2] 탭을 선택하십시오.
- <▲▼> 키를 눌러 [Language (언어)]를 선택하고 <SET>을 누르십시오.

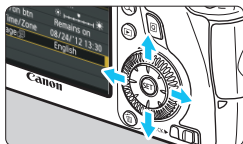

3 원하는 언어를 설정합니다.

- <▲▼> 키를 눌러 언어를 선택하고 <SET>을 누르십시오.
- ▶ 인터페이스 언어가 변경됩니다.

English	Norsk	Română
Deutsch	Svenska	Türkçe
Français	Español	العربية
Nederlands	Ελληνικά	ગુજરાતી
Dansk	Русский	简体中文
Português	Polski	繁體中文
Suomi	Čeština	한국어
Italiano	Magyar	日本語
Українська		

렌즈의 장착과 분리

모든 캐논 EF 렌즈를 사용할 수 있습니다.

EF-S와 EF-M 렌즈는 지원하지 않습니다.

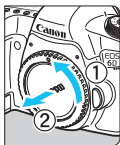

1 캡을 제거합니다.

- 후면 렌즈 캡과 바디 캡을 화살표 방향으로 돌려 제거하십시오.

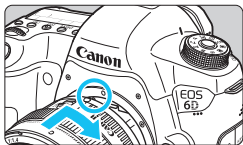

2 렌즈를 장착합니다.

- 렌즈와 카메라의 적색 인덱스를 정렬시키고 찰칵 소리가 날 때까지 렌즈를 화살표 방향으로 돌리십시오.

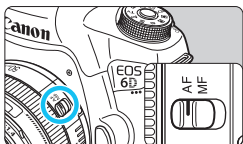

3 렌즈 포커스 모드 스위치를 <AF>로 설정합니다.

- <AF>는 자동 초점 (Autofocus)을 나타냅니다.
- <MF> (수동초점)로 설정되어 있으면 자동 초점 기능이 작동하지 않습니다.

4 전면 렌즈 캡을 제거합니다.

먼지를 최소화하려면

- 렌즈 교환 작업은 가급적 먼지가 적은 장소에서 빠르게 수행하십시오.
- 렌즈를 장착하지 않은 채로 카메라를 보관할 경우에는 반드시 바디 캡을 부착하십시오.
- 바디 캡을 부착하기 전 먼지를 제거하십시오.



- 어떤 렌즈를 통해서도 직접 태양을 바라보지 마십시오. 시력이 손상될 수 있습니다.
- 오토 포커싱 중에 렌즈의 전면부 (포커싱 링)가 회전하면 회전 부위를 만지지 마십시오.

주밍에 대하여

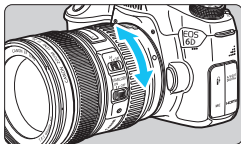

줌 기능을 사용하려면 손가락으로 렌즈에 있는 줌 링을 돌려주십시오.

줌 기능은 초점을 맞추기 전에 사용하십시오. 초점을 맞춘 후에 줌 링을 돌리면 초점이 약간 벗어날 수 있습니다.

렌즈의 분리

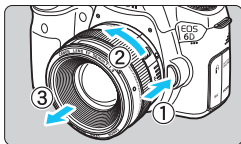

렌즈 릴리즈 버튼을 누르면서 화살표 방향으로 렌즈를 돌립니다.

- 렌즈가 멈출 때까지 돌린 다음 분리시키십시오.
- 분리한 렌즈에 후면 렌즈 캡을 부착하십시오.

렌즈 후드 장착하기

렌즈 후드는 원하지 않는 빛을 막아주거나 비, 눈, 먼지 등으로부터 렌즈의 전면을 보호해 줍니다. 렌즈를 가방 등에 넣기 전에는 렌즈 후드를 반대로 장착할 수 있습니다.

렌즈 후드와 렌즈에 마운트 인덱스가 있으면

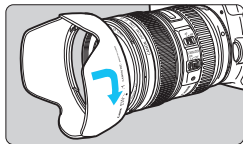

- 1 후드와 렌즈 가장자리의 적색 점을 정렬시키고 후드를 화살표 방향으로 돌립니다.

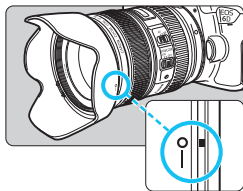

- 2 그림과 같이 후드를 돌립니다.
 - 후드가 단단히 장착될 때까지 시계 방향으로 돌리십시오.

렌즈 후드와 렌즈에 모두 마운트 인덱스가 없으면

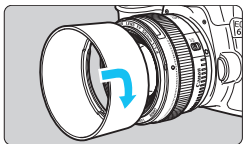

후드를 장착합니다.

- 후드가 단단히 장착될 때까지 화살표 방향으로 돌리십시오.



- 마운트 인덱스가 있는 렌즈에 후드를 올바르게 장착하지 않으면 이미지의 주변부를 가려 어둡게 보일 수 있습니다.
- 후드를 장착하거나 분리할 때에는 후드의 아래쪽을 잡고 돌려주십시오. 후드의 가장자리를 잡고 돌리면 후드가 변형되어 돌러지지 않을 수 있습니다.

렌즈 이미지 스테빌라이저에 관하여

IS 렌즈의 내장 이미지 스테빌라이저를 사용하면 카메라 흔들림이 보정되어 사진의 흐릿함이 감소합니다. 여기서 설명한 과정은 EF24-105mm f/4L IS USM 렌즈를 예로 사용하였습니다.

* IS는 이미지 스테빌라이저를 말합니다.

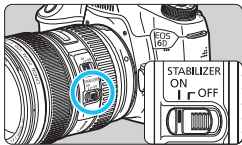

1 이미지 스테빌라이저 스위치를 <ON>으로 설정하십시오.

- 카메라의 전원 스위치도 <ON>으로 설정하십시오.

2 셔터 버튼을 반누름합니다.

- ▶ 이미지 스테빌라이저가 작동합니다.

3 사진을 촬영합니다.

- 뷰파인더의 이미지가 안정적으로 보이면 셔터 버튼을 완전히 눌러 사진을 촬영하십시오.

- 피사체가 노출 순간에 움직이면 이미지 스테빌라이저가 “피사체 흔들림”을 보정할 수 없습니다.
- 벌브 노출에서는 IS를 <OFF>로 설정하십시오. <ON>이 설정된 경우 이미지 스테빌라이저가 오작동을 일으킬 수 있습니다.
- 흔들리는 보트 등의 과도한 흔들림에는 이미지 스테빌라이저가 효과적이지 않을 수 있습니다.
- 패닝 촬영에서 EF24-105mm f/4L IS USM 렌즈를 사용할 때는 이미지 스테빌라이저가 효과적이지 않을 수 있습니다.

- 이미지 스테빌라이저는 렌즈 포커스 모드 스위치를 <AF>나 <MF>로 설정한 경우 모두에서 작동합니다.
- 삼각대를 사용할 때 IS를 <ON>으로 설정해도 아무 문제없이 촬영할 수 있습니다. 그러나 배터리 전원을 절약하려면 IS를 <OFF>로 설정할 것을 권장합니다.
- 이미지 스테빌라이저는 카메라를 모노포드에 장착한 때에도 효과적입니다.

기본 조작

뷰파인더 선명도 조정하기

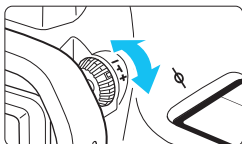

시도 조절용 노브를 돌립니다.

- 뷰파인더에서 AF 포인트가 선명하게 보일 때까지 노브를 좌측이나 우측으로 돌리십시오.
- 노브를 돌리기 어려우면 아이컵을 제거하십시오 (p.166).

 카메라의 시도 조절에도 불구하고 여전히 뷰파인더의 이미지가 선명하게 보이지 않을 때는 E 시리즈 시도 조절용 렌즈 (10 종류, 별매)를 사용할 것을 권장합니다.

촬영 자세

선명한 이미지를 얻으려면 카메라 흔들림을 최소화하기 위해 카메라를 안정되게 잡아야 합니다.

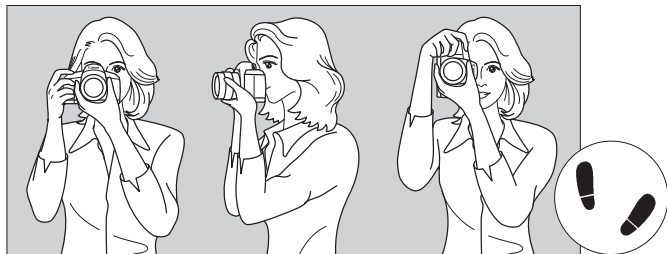

가로 촬영

세로 촬영

1. 오른손으로 카메라 그림을 꼭 잡으십시오.
2. 렌즈의 아랫부분을 왼손으로 받치듯이 잡으십시오.
3. 오른손의 검지를 셔터 버튼 위에 가볍게 올려놓습니다.
4. 양팔과 팔꿈치를 상체의 전면에 가볍게 밀착시키십시오.
5. 안정된 자세를 유지하려면 한쪽 발을 다른 발의 앞쪽에 위치시키십시오.
6. 카메라에 얼굴을 대고 뷰파인더를 들여다봅니다.

 LCD 모니터를 보면서 촬영하려면 179 페이지를 참조하십시오.

셔터 버튼

셔터 버튼은 두 단계로 되어있습니다. 셔터 버튼을 반누름 할 수 있고 추가적으로 완전히 누를 수 있습니다.



반누름

자동 초점 및 셔터 스피드와 조리개를 설정하는 자동 노출 시스템을 실행시킵니다.

노출 설정 (셔터 스피드와 조리개)이 뷰파인더와 LCD 패널에 표시됩니다 (ⓘ4).



완전히 누름

셔터를 개방시켜 사진을 촬영합니다.

카메라 흔들림 방지하기

카메라를 손에 들고 있을 때 노출 순간에 일어나는 카메라의 움직임을 카메라 흔들림이라고 합니다. 카메라 흔들림은 흐릿한 이미지의 원인이 될 수 있습니다. 카메라 흔들림을 방지하려면 아래 사항에 유의하십시오:

- 이전 페이지에 설명된 것과 같이 카메라를 안정되게 잡으십시오.
- 먼저 셔터 버튼을 반누름하여 자동 초점을 실행하고 천천히 셔터 버튼을 완전히 누르십시오.



- 크리에이티브 존 모드에서는 <AF-ON> 버튼이 셔터 버튼 반누름과 같습니다.
- 만일 먼저 반누름하지 않고 셔터 버튼을 완전히 누르거나 셔터 버튼을 반누름한 다음 바로 완전히 누르면 카메라가 사진을 촬영하기 전에 잠시 지체되게 됩니다.
- 메뉴 표시, 이미지 재생, 이미지 기록 중에도 셔터 버튼을 반누름하여 즉시 촬영 준비 상태로 돌아갈 수 있습니다.

모드 다이얼

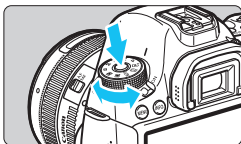

다이얼 중앙의 잠금 해제 버튼을 누르면서 다이얼을 돌리십시오.



메인 다이얼

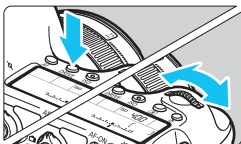

(1) 버튼을 누른 후 <메인 다이얼> 다이얼 돌리기.

<AF> <DRIVE> <ISO> 등의 버튼을 누르면 해당 기능이 타이머의 시간 동안 선택된 상태로 유지됩니다 (⓪6). 이 시간 동안 <메인 다이얼> 다이얼을 돌려서 원하는 설정을 할 수 있습니다.

기능 선택이 종료되거나 셔터 버튼을 반누름 하면 카메라가 촬영 준비 상태가 됩니다.

- 이 다이얼을 사용하여 측광 모드, AF 동작, 드라이브 모드, ISO 감도, AF 포인트 선택 등을 선택하거나 설정하십시오.

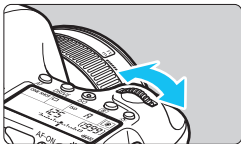

(2) <메인 다이얼> 다이얼만 돌리기.

뷰파인더나 LCD 패널을 보면서 <메인 다이얼> 다이얼을 돌려서 원하는 설정을 할 수 있습니다.

- 이 다이얼을 사용하여 셔터 스피드, 조리개 등을 설정하십시오.



<LOCK▶> 스위치가 오른쪽으로 설정되어 있을 때에도 (다중 기능 잠금, p.47) (1)의 조작이 가능합니다.

🌀 킥 컨트롤 다이얼

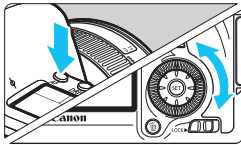

(1) 버튼을 누른 후 <🌀> 다이얼 돌리기.

<AF> <DRIVE> <ISO> 등의 버튼을 누르면 해당 기능이 타이머의 시간 동안 선택된 상태로 유지됩니다 (🕒6). 이 시간 동안 <🌀> 다이얼을 돌려서 원하는 설정을 할 수 있습니다.

기능 선택이 종료되거나 셔터 버튼을 반누름 하면 카메라가 촬영 준비 상태가 됩니다.

- 이 다이얼을 사용하여 측광 모드, AF 동작, 드라이브 모드, ISO 감도, AF 포인트 선택 등을 선택하거나 설정하십시오.

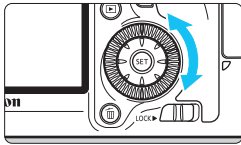

(2) <🌀> 다이얼만 돌리기.

뷰파인더나 LCD 패널을 보면서 <🌀> 다이얼을 돌려서 원하는 설정을 하십시오.

- 이 다이얼을 사용하여 노출 보정량, 수동 노출을 위한 조리개 설정 등을 지정할 수 있습니다.

 <LOCK▶> 스위치가 오른쪽으로 설정되어 있을 때에도 (다중 기능 잠금, p.47) (1)의 조작이 가능합니다.

❁ 멀티 컨트롤러

멀티 컨트롤러 (❁)에는 화살표 방향으로 기울어지는 8개의 키가 있습니다.

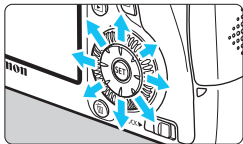

- 8개의 키를 사용하여 AF 포인트 선택, 화이트 밸런스 보정, AF 포인트나 라이브 뷰 촬영 중의 확대 프레임 이동, 재생 중 확대 이미지 스크롤 등을 실행하십시오.
- 메뉴와 퀵 컨트롤에서는 멀티 컨트롤러가 가로나 세로 방향 (▲▼) (◀▶)으로만 작동합니다. 대각선 방향으로는 작동되지 않습니다.

LOCK▶ 다중 기능 잠금

[**오.C.Fn III -3: 다중 기능 잠금**]을 설정하고 (p.313) <LOCK▶> 스위치를 오른쪽으로 설정하면 멀티 컨트롤러가 실수로 움직여 설정이 변경되는 것을 방지할 수 있습니다.

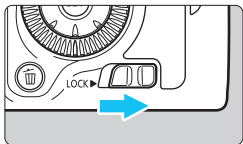

- <LOCK▶> 스위치를 왼쪽으로 설정: 잠금 해제
- <LOCK▶> 스위치를 오른쪽으로 설정: 잠금 설정



<LOCK▶> 스위치가 오른쪽으로 설정된 상태에서 잠김 카메라 컨트롤부를 사용하려면 뷰파인더와 LCD 패널에 <L>이 표시됩니다. 촬영 기능 설정 표시 (p.48)에는 [LOCK]이 표시됩니다.

☀ LCD 패널 조명

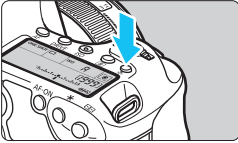

〈☀〉 버튼을 눌러 LCD 패널의 조명을 켜고 (☀6)/ 끌 수 있습니다.
벌브 노출 중에는 셔터 버튼을 완전히 누르면 LCD 패널 조명이 꺼집니다.

촬영 기능 설정 표시

〈INFO.〉 버튼을 몇 번 누르면 촬영 기능 설정이 표시됩니다.

촬영 기능 설정이 표시된 상태에서 모드 다이얼을 돌리면 각 촬영 모드의 설정값을 확인할 수 있습니다 (p.333).

〈Q〉 버튼을 누르면 촬영 기능 설정의 퀵 컨트롤이 가능해집니다 (p.49).

〈INFO.〉 버튼을 다시 누르면 표시 화면이 꺼집니다.

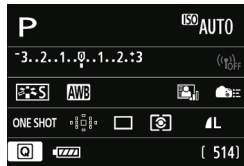
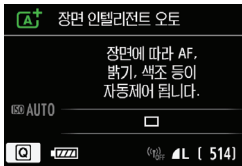

Q 촬영 기능용 킷 컨트롤

LCD 모니터에 표시되는 촬영 기능을 직접 선택하고 설정할 수 있습니다.
이를 킷 컨트롤 화면이라 합니다.

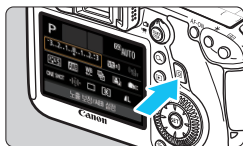

1 <Q> 버튼을 누르십시오.

- ▶ 킷 컨트롤 화면이 나타납니다 (10).

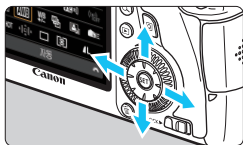

2 원하는 기능을 설정합니다.

- <▲><▶> 키를 눌러 기능을 선택하십시오.
- ▶ 선택한 기능의 설정이 표시됩니다.
- <☀> 또는 <⌚> 다이얼을 돌려서 설정값을 변경하십시오.

베이직 존 모드

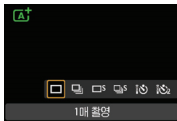
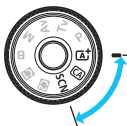

크리에이티브 존 모드



3 사진을 촬영합니다.

- 셔터 버튼을 완전히 눌러 사진을 촬영하십시오.
- ▶ 촬영한 이미지가 디스플레이됩니다.



베이직 존 모드에서 설정 가능한 기능과 설정 과정에 대해서는 83 페이지를 참조하십시오.

킷 컨트롤 화면 예

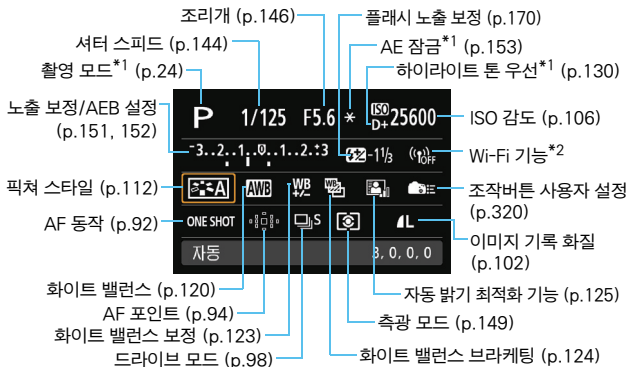

*1: 이 기능들은 킷 컨트롤 화면에서 설정할 수 없습니다.

*2: Wi-Fi 기능 설정에 대해서는 Wi-Fi 기능 사용 설명서를 참조하십시오.

기능 설정 화면



- 원하는 기능을 선택하고 <SET>을 누르십시오. 기능 설정 화면이 나타납니다.
- <☀> 또는 <☾> 다이얼을 돌려서 설정값을 변경하십시오. <◀▶> 키를 눌러 일부 설정을 변경할 수도 있습니다. 또한 <INFO.> 버튼을 눌러 설정할 수 있는 기능도 있습니다.
- <SET>을 눌러 설정을 완료하고 킷 컨트롤 화면으로 돌아가십시오.
- <☷> (조작버튼 사용자 설정, p.320)이나 <☷> (AF 포인트, p.94)를 선택하고 <MENU> 버튼을 누르면 촬영 기능 설정 표시가 다시 나타납니다.

MENU 메뉴 조작

메뉴를 사용하여 이미지 기록 화질, 날짜/시간 등의 다양한 기능을 설정할 수 있습니다. LCD 모니터를 보면서 카메라 후면에 있는 <MENU> 버튼, <▲> <▶> 키, <SET> 버튼을 사용하여 메뉴를 조작하십시오.

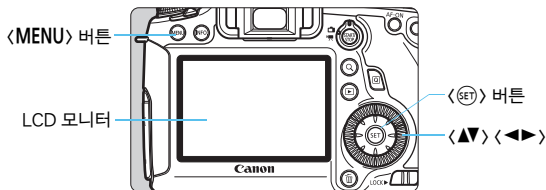

베이직 존 모드의 메뉴

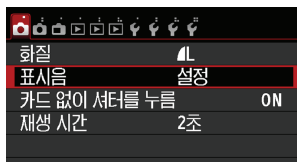
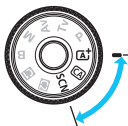

* 일부 탭과 메뉴 항목은 베이직 존 모드에서 표시되지 않습니다.

크리에이티브 존 모드의 메뉴

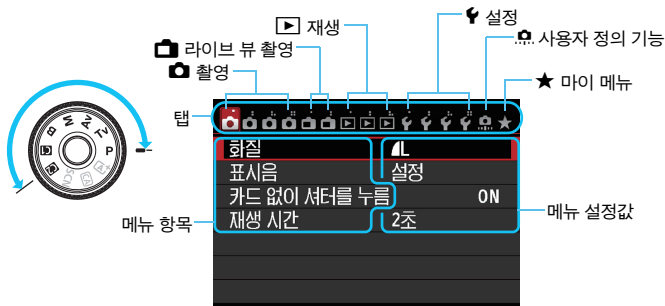

메뉴 설정 과정

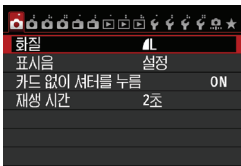

1 메뉴 화면을 표시합니다.

- <MENU> 버튼을 눌러 메뉴 화면을 표시하십시오.

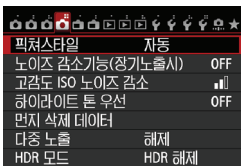

2 탭을 선택합니다.

- <◀▶> 키를 눌러 메뉴 탭을 선택하십시오.
- 예를 들어 [CAM4] 탭은 왼쪽에서 4번째 탭 [CAM#]이 선택되었을 때 표시되는 화면을 나타냅니다.



3 원하는 항목을 선택합니다.

- <▲▼> 키를 눌러 항목을 선택하고 <SET>을 누르십시오.

4 설정값을 선택합니다.

- <▲▼> 또는 <◀▶> 키를 눌러 원하는 설정값을 선택하십시오. (일부 설정값은 <▲▼>나 <◀▶> 키를 눌러야 선택할 수 있습니다.)
- 현재의 설정값이 청색으로 표시됩니다.

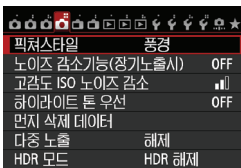

5 원하는 설정값을 지정합니다.

- <SET>을 눌러 설정합니다.

6 설정을 종료합니다.

- <MENU> 버튼을 누르면 촬영 기능 설정 화면으로 돌아갑니다.

- 단계 2에서 <☀> 다이얼을 돌려 메뉴 탭을 선택할 수도 있습니다. 단계 4에서 <☉> 다이얼을 돌려 특정 설정값을 선택할 수도 있습니다.
- 이 이후부터의 메뉴 기능 설명은 <MENU> 버튼을 눌러 메뉴 화면이 디스플레이되어 있는 것을 가정합니다.
- 취소하려면 <MENU> 버튼을 누르십시오.
- 각 메뉴 항목에 대한 자세한 내용은 346 페이지를 참조하십시오.

시작하기 전에

MENU 카드 포맷하기

새 카드를 사용하거나, 다른 카메라나 PC를 사용하여 포맷한 경우에는 본 카메라를 사용하여 다시 포맷해 주십시오.

- ❗ 카드를 포맷하면 메모리 카드에 저장된 모든 이미지와 정보가 삭제됩니다. 삭제 보호가 된 이미지도 모두 삭제되므로 포맷하기 전에 반드시 내용물을 확인하십시오. 필요한 경우 메모리 카드를 포맷하기 전에 PC 등에 이미지를 옮겨 두시기 바랍니다.

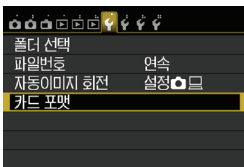

1 [카드 포맷]을 선택합니다.

- [F1] 탭에서 [카드 포맷] 항목을 선택한 후, <SET> 버튼을 누릅니다.

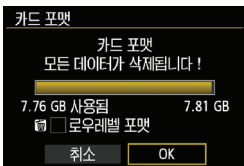

2 카드를 포맷합니다.

- [OK]를 선택한 다음 <SET>을 누르십시오.
- ▶ 카드가 포맷됩니다.
- ▶ 포맷이 완료되면 메뉴 화면으로 돌아갑니다.

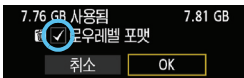

- 로우레벨로 포맷하려면 <↵> 버튼을 눌러서 [로우레벨 포맷]에 <✓>로 체크 표시한 다음 [OK]를 선택하십시오.



다음의 경우에 [카드 포맷]을 실행하십시오:

- 카드가 새 것인 경우.
- 다른 카메라나 컴퓨터로 카드를 포맷했던 경우.
- 카드가 이미지나 데이터로 가득 찬 경우.
- 카드 관련 에러가 표시된 경우 (p.370).

로우레벨 포맷에 관하여

- 카드의 기록 및 읽기 속도가 느려졌다고 생각되거나 카드에 있는 모든 데이터를 전부 삭제하려면 로우레벨 포맷을 하십시오.
- 로우레벨 포맷은 카드에서 기록 가능한 모든 섹터를 삭제하므로 일반 포맷보다 다소 시간이 더 걸립니다.
- [취소]를 선택하여 로우레벨 포맷을 중단할 수 있습니다.
이러한 경우에도 일반 포맷은 완료되어 카드를 평소대로 사용할 수 있습니다.



- 용량이 128GB 이하인 카드는 FAT 형식으로 포맷됩니다. 용량이 128GB보다 큰 경우는 exFAT 형식으로 포맷됩니다. 본 카메라로 용량이 128GB 이상인 카드를 포맷한 다음 다른 카메라에 삽입하면 에러가 표시되고 사용이 불가능할 수 있습니다. PC의 OS나 카드 리더기에 따라 exFAT 형식으로 포맷된 카드를 인식하지 못할 수 있습니다.
- 카드를 포맷하거나 데이터를 삭제한 때에는 파일 관리 정보만이 변경되고 실제의 데이터는 완전히 삭제된 것이 아닙니다. 카드를 다른 사람에게 양도하거나 폐기할 때는 이 점을 유의하십시오. 카드를 폐기할 때에는 데이터 유출을 방지하기 위해 로우레벨 포맷을 실행하거나 카드를 물리적으로 파손하십시오.
- 새 Eye-Fi 카드를 사용하려면 먼저 카드에 있는 소프트웨어를 컴퓨터에 설치하여야 합니다. 그런 다음 카메라로 카드를 포맷하십시오.



- 카드 포맷 화면에서 표시되는 카드의 용량은 카드에 표시된 용량보다 작습니다.
- 이 장비는 MicroSoft에서 인가된 exFAT 기술을 채용하였습니다.

MENU 전원 꺼짐 시간/자동 전원 오프의 설정

배터리 전원을 절약하기 위해 일정 시간 동안 카메라를 사용하지 않을 경우 자동으로 전원이 꺼집니다. 카메라가 자동으로 꺼지는 것을 원하지 않으면 이 기능을 [해제]로 설정하십시오. 전원이 꺼진 후에, 셔터 버튼이나 기타 다른 버튼을 눌러 다시 카메라를 켤 수 있습니다.

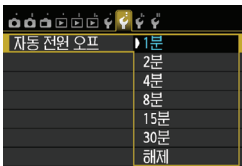

1 [자동 전원 오프]를 선택합니다.

- [F2] 탭에서 [자동 전원 오프]를 선택한 후, <SET> 버튼을 누르십시오.

2 원하는 시간을 설정합니다.

- 원하는 설정을 선택한 다음 <SET>을 누르십시오.



[해제]로 설정되어 있어도 절전을 위해 LCD 모니터가 30분 후에 자동으로 꺼집니다 (카메라의 전원은 꺼지지 않습니다).

MENU 이미지 재생 시간 설정

촬영 후 바로 LCD 모니터에 이미지가 디스플레이되는 시간을 설정할 수 있습니다. 계속 이미지가 디스플레이 되도록 하려면 [홀드]로 설정하고, 이미지가 디스플레이 되지 않도록 하려면 [해제]로 설정하십시오.



1 [재생 시간]을 선택합니다.

- [CAM 1] 탭 하단의 [재생 시간]을 선택한 다음 <SET>을 누르십시오.

2 원하는 시간을 설정합니다.

- 원하는 설정을 선택한 다음 <SET>을 누르십시오.



[홀드]로 설정할 경우, 자동 전원 오프 기능에서 설정했던 시간이 경과할 때까지 이미지가 디스플레이 됩니다.

MENU LCD 모니터 끄기/켜기

촬영 설정 표시 (p.48)를 셔터 버튼을 반 눌렀을 때도 유지되도록 설정할 수 있습니다.

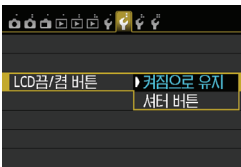

[**4**] 탭 아래에서 [**LCD 끄/켜 버튼**]을 선택하고 <SET>을 누르십시오. 이용할 수 있는 설정은 아래에서 설명합니다. 하나를 선택하고 <SET>을 누르십시오.

- [**켜짐으로 유지**] : 셔터 버튼을 반누름 했을 때도 계속 디스플레이 됩니다. 디스플레이를 끄려면 <INFO.> 버튼을 누르십시오.
- [**셔터 버튼**] : 셔터 버튼을 반누름하면 디스플레이가 꺼집니다. 셔터 버튼에서 손을 떼면 디스플레이가 켜집니다.

MENU 카메라를 기본 설정값으로 되돌리기★

카메라의 촬영 설정값과 메뉴 설정값을 기본값으로 복귀시킬 수 있습니다.

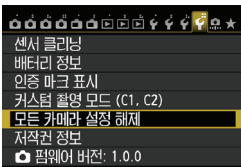

1 [모든 카메라 설정 해제]를 선택합니다.

- [**4**] 탭 하단의 [**모든 카메라 설정 해제**]를 선택한 다음 <SET>을 누르십시오.

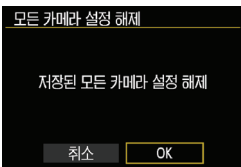

2 [OK]를 선택합니다.

- [OK]를 선택한 다음 <SET>을 누르십시오.
- ▶ [**모든 카메라 설정 해제**]로 설정하면 카메라는 다음의 초기설정으로 돌아옵니다:

촬영 설정값

AF 동작	One-Shot AF
AF 포인트 선택	자동 선택
측광 모드	 (평가 측광)
ISO 감도	자동
ISO 감도 범위	최소 한계: 100 최대 한계: 25600
자동 ISO 범위	최소 한계: 100 최대 한계: 12800
ISO 자동 최저 셔터 속도	자동

드라이브 모드	<input type="checkbox"/> (1매 촬영)
노출 보정/AEB	해제
플래시 노출 보정	0 (영)
다중 노출	해제
HDR 모드	HDR 해제
미러 락업	해제
사용자 정의 기능	변경되지 않음
플래시 기능 설정	변경되지 않음

이미지 기록 설정값

이미지 화질	L
픽처 스타일	자동
자동 밝기 최적화 기능	표준
주변 조도 보정	설정/ 보정 데이터 유지
색 수차 보정	설정/ 보정 데이터 유지
화이트 밸런스	(자동)
커스텀 화이트 밸런스	취소
화이트 밸런스 보정	취소
화이트 밸런스 브라케팅	취소
색 공간	sRGB
장시간 노출 노이즈 감소	해제
고감도 ISO 노이즈 감소	표준
하이라이트 톤 우선	해제
파일 번호	연속
자동 클리닝	설정
먼지 삭제 데이터	삭제

카메라 설정값

자동 전원 오프	1 분
표시음	설정
카드 없이 셔터를 누름	유효
재생 시간	2 초
하이라이트 경고	해제
AF 포인트 표시	해제
격자 표시 재생	Off
히스토그램	밝기
배율(약)	2x
HDMI 컨트롤	해제
이미지 점프	(10 장)
자동 회전	커기
LCD 밝기	
LCD 끄/컴 버튼	켜짐으로 유지
날짜/시간/지역	변경되지 않음
언어	변경되지 않음
비디오 형식	변경되지 않음
기능 안내	설정
버튼 표시 옵션	모든 항목 선택
커스텀 촬영 모드	변경되지 않음
저작권 정보	변경되지 않음
Eye-Fi 전송	해제
마이 메뉴 설정	변경되지 않음
마이 메뉴 표시	해제
GPS	해제
Wi-Fi	해제



Wi-Fi, GPS 설정은 각각의 사용 설명서를 참조하십시오.

라이브 뷰 촬영 설정값

라이브 뷰 촬영	설정
AF 방식	FlexiZone - Single
격자 표시	해제
화면 비율	3:2
노출 시뮬레이션	설정
저소음 LV 촬영	모드 1
축광 타이머	16 초

동영상 촬영 설정값

AF 방식	FlexiZone - Single
저소음 LV 촬영	모드 1
축광 타이머	16 초
격자 표시	해제
동영상 녹화 크기	1920x1080/IPB
녹음	자동
타임 코드	
카운트 업	변경되지 않음
시작 시각 설정	변경되지 않음
동영상 기록 카운트	변경되지 않음
동영상 재생 카운트	변경되지 않음
프레임 드롭	변경되지 않음
비디오 스냅샷	해제

전자 수평계 표시하기

LCD 모니터와 뷰파인더 또는 LCD 패널에 전자 수평계를 표시하여 카메라 기울기를 보정할 수 있습니다. 수평 기울기만 확인할 수 있고 전후 기울기는 확인할 수 없습니다.

LCD 모니터에 전자 수평계 표시하기

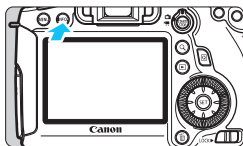

1 <INFO.> 버튼을 누릅니다.

- <INFO.> 버튼을 누를 때마다 화면 디스플레이가 변경됩니다.
- 전자 수평계를 디스플레이시키십시오.
- 전자 수평계가 나타나지 않으면 [43: <INFO> 버튼 표시 옵션]을 설정하여 전자 수평계가 표시될 수 있도록 하십시오 (p.332).

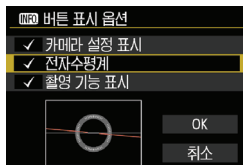

2 카메라의 기울기를 확인합니다.

- 수평 기울기가 1° 단위로 표시됩니다.
- 적색 선이 녹색으로 바뀌면 기울기가 보정되었음을 의미합니다.

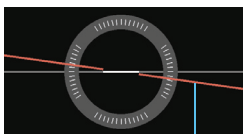

수평 레벨

- 기울기가 보정되었더라도 $\pm 1^\circ$ 의 오차 범위가 있을 수 있습니다.
- 카메라가 심하게 기울어져 있으면 전자 수평계의 오차 범위가 더 커집니다.

이와 동일한 절차로 라이브 뷰 촬영 시와 동영상 촬영 전에 전자 수평계를 표시할 수 있습니다 (p.182, 210). 동영상 촬영 중에는 전자 수평계를 표시할 수 없습니다. (동영상 촬영을 시작하면 전자 수평계가 사라집니다.)

뷰파인더에 전자 수평계 표시하기

뷰파인더와 LCD 패널에서의 전자 수평계 표시는 노출 레벨 표시기를 사용합니다. 전자 수평계는 가로 방향으로 촬영 시에만 나타나며 세로 방향 촬영에서는 나타나지 않습니다.

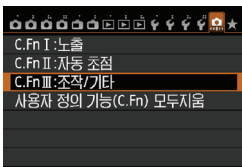

1 사용자 정의 기능 III를 선택합니다.

- [.] 탭 하단에서 [C.Fn III: 조작/기타]를 선택하고 <SET>을 누르십시오.



2 [C.Fn III-5: 조작버튼 사용자 설정]을 선택합니다.

- <◀▶>키를 눌러 [5: 조작버튼 사용자 설정]을 선택하고 <SET>을 누르십시오.



3 [심도 미리보기 버튼]을 선택합니다.

- [심도 미리보기 버튼]을 선택하고 <SET>을 누르십시오.



4 [-]을 선택합니다.

- [-] 뷰 파인더 전자 수평계]를 선택하고 <SET>을 누르십시오.
- <MENU> 버튼을 누르면 메뉴가 닫힙니다.

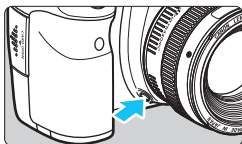

5 전자수평계를 디스플레이합니다.

- 피사계심도 미리보기 버튼을 누릅니다.
- ▶ 1°의 단위로 $\pm 9^\circ$ 까지의 수평 기울기가 노출 레벨 표시기를 이용하여 뷰파인더와 LCD 패널에 표시됩니다.
- 셔터 버튼을 반누름하여 노출계를 표시합니다.



4° 우측으로
기움



4° 좌측으로
기움



- 기울기가 보정되었더라도 $\pm 1^\circ$ 의 오차 범위가 있을 수 있습니다.
- 카메라가 심하게 기울어져 있으면 전자 수평계의 오차 범위가 더 커집니다.
- 피사계 심도 미리보기 버튼이 [뷰 파인더 전자 수평계]로 설정되었다면 피사계 심도 미리보기는 작동하지 않습니다.

기능 안내와 도움말

기능을 설정하면서 기능 설명을 디스플레이시킬 수 있습니다.

기능 안내

기능 안내는 각각의 기능이나 옵션에 대한 간단한 설명입니다. 이는 촬영 모드를 변경할 때나 킷 컨트롤 화면을 사용하여 촬영 기능, 라이브 뷰 촬영, 동영상 촬영이나 재생을 설정하려 할 때 표시됩니다. 킷 컨트롤 화면에서 기능이나 옵션을 선택하면 기능 안내 설명이 표시됩니다. 기능이 표시된 상태에서 조작을 계속하면 기능 안내가 꺼집니다.

● 촬영 모드 (예시)

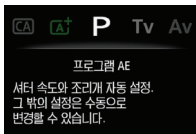
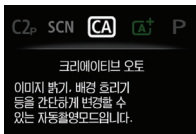

● 킷 컨트롤 (예시)

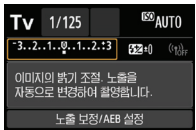

촬영 설정



라이브 뷰 촬영



재생

MENU 기능 안내 해제하기

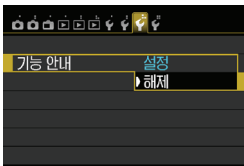

[기능 안내]를 선택합니다.

- [F3] 탭에서 [기능 안내]를 선택한 다음 <SET>을 누릅니다.
- [해제]를 선택하고 <SET>을 누르십시오.

? 도움말

메뉴 화면 하단에 **[INFO:도움말]**이 표시되면 기능 안내가 표시될 수 있습니다. 기능 안내는 **<INFO.>** 버튼을 누르는 동안 표시됩니다. 기능 안내가 2개 이상의 화면을 채우면 스크롤 바가 우측 가장자리에 나타납니다.

스크롤하려면 **<○>** 다이얼을 돌리십시오.

● 예: **[CAM:4: 노이즈 감소기능(장기노출시)]**



INFO. →

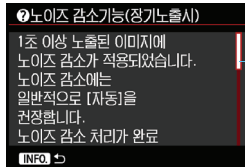

스크롤 바

● 예: **[C.Fn I-1: 노출 레벨 조정]**



INFO. →

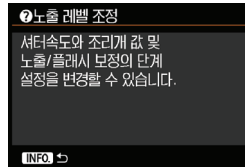

● 예: **[C.Fn II-1: 추적 감도]**

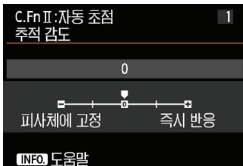

INFO. →

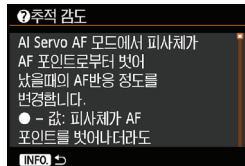

2

기본 촬영

이 장에서는 모드 다이얼의 베이직 존 모드를 사용하여 최상의 결과를 얻는 방법에 관하여 설명합니다.

베이직 존 모드에서는 카메라가 모든 것을 자동으로 설정하므로 사용자는 셔터 버튼을 누르기만 하면 됩니다 (p.83, 342). 또한 올바르게 조작하지 못하여 생길 수 있는 실수를 방지하기 위해 카메라의 주요 설정값을 변경할 수 없도록 되어 있습니다.

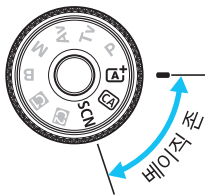
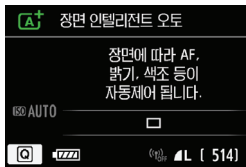

[A⁺] 완전 자동 촬영 (장면 인텔리전트 오토)

<[A⁺]>는 완전 자동 모드로, 카메라가 장면을 분석하고 최적의 설정값을 자동으로 설정합니다. 피사체가 정지해 있는지 또는 움직이는지를 감지하여 포커스 또한 자동으로 조정합니다 (p.69).



AF 포인트

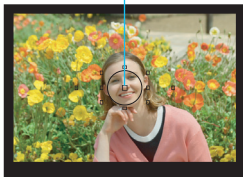

1 모드 다이얼을 <[A⁺]>로 설정합니다.

- 중앙의 잠금 해제 버튼을 누르면서 모드 다이얼을 돌리십시오.

2 피사체에 AF 포인트를 맞춥니다.

- 모든 AF 포인트를 사용하여 초점을 맞추며 일반적으로 가장 가까이 있는 물체에 초점이 맞춰집니다.
- 피사체에 중앙 AF 포인트를 맞추면 포커싱이 더 쉬워집니다.

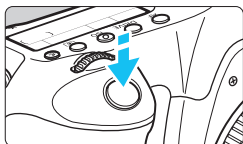

3 피사체에 초점을 맞춥니다.

- 셔터 버튼을 반누름 하면 렌즈 포커싱 링이 회전하며 초점을 맞춥니다.
- ▶ 초점이 맞은 AF 포인트가 적색으로 잠깐 깜빡입니다.
동시에 신호음이 발생하고 초점 확인 표시등 <●>이 뷰파인더에서 점등합니다.



초점 확인 표시등

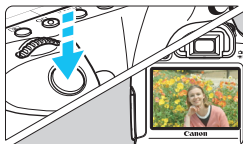

4 사진을 촬영합니다.

- 셔터 버튼을 완전히 눌러 촬영하십시오.
- ▶ 촬영한 이미지가 LCD 모니터에 2초간 표시됩니다.



AF 모드는 자연, 실외, 석양 장면에서 색상을 좀 더 인상적으로 만들어 줍니다. 원하는 컬러 톤을 얻지 못했다면 크리에이티브 존 모드를 사용하여 AF-A 외의 픽처 스타일을 설정한 후 촬영하십시오 (p.112).



FAQ

초점 확인 표시등 <●>이 깜빡이고 초점이 맞지 않습니다.

밝고 어두운 차이가 분명한 부분 위에 AF 포인트를 겨냥한 다음 셔터 버튼을 반누름하십시오 (p.44). 피사체에 너무 가까이 다가가 있으면 물러서서 다시 시도해 보십시오.

다중 AF 포인트가 동시에 깜빡입니다.

이것은 모든 AF 포인트에서 초점이 맞았다는 표시입니다. 원하는 피사체상에 위치한 AF 포인트가 점등하면 사진을 촬영할 수 있습니다.

신호음이 부드럽게 계속 울립니다.

(초점 확인 표시등 <●>은 점등하지 않습니다.)

이것은 카메라가 움직이는 피사체에 초점을 계속 맞추고 있는 것을 나타냅니다 (초점 확인 표시등 <●>은 점등하지 않습니다). 움직이는 피사체를 선명하게 촬영할 수 있습니다.

이 경우 초점 잠금 기능 (p.69)은 작동하지 않습니다.

셔터 버튼을 반누름하였으나 피사체에 초점이 맞지 않습니다.

렌즈의 포커스 모드 스위치가 <MF> (수동 초점)로 설정되어 있다면 <AF> (자동 초점)로 설정하십시오.

셔터 스피드 표시가 깜빡입니다.

너무 어둡기 때문에 촬영된 피사체가 카메라 흔들림에 의해 흐릿하게 나타날 수 있습니다. 삼각대나 캐논 EX 시리즈 스피드라이트 (별매, p.170)를 사용할 것을 권장합니다.

플래시를 사용하였는데 사진의 하단 부분이 부자연스러울 정도로 어둡게 나왔습니다.

렌즈에 후드가 부착되어 있는 경우 플래시 조사 범위에 방해가 될 수 있습니다. 피사체가 가까이 있다면 플래시로 사진을 촬영하기 전에 후드를 분리하십시오.

 를 제외한 베이직 모드에서 조명이 낮거나 역광 상태인 경우 캐논 EX 시리즈 스피드라이트 (별매)를 사용하면 역광의 그림자를 경감시키거나 카메라 흔들림을 방지하면서 피사체를 밝게 촬영할 수 있습니다.

〔A+〕 자동 촬영 테크닉 (장면 인텔리전트 오토)

촬영 구도의 재구성



균형 잡힌 배경과 멋진 원근감을 만들기 위하여 장면에 따라 피사체를 우측이나 좌측으로 위치하도록 하여 주십시오.

〔A+〕 모드에서는 정지된 피사체에 초점을 맞추기 위하여 셔터 버튼을 반누름한 다음 그 상태를 유지하면 초점이 고정됩니다. 그런 다음 촬영 구도를 다시 잡고 셔터 버튼을 완전히 눌러 사진을 촬영할 수 있습니다. 이를 “초점 잠금”이라고 부릅니다. 초점 잠금은 다른 베이직 존 모드 (〔S〕 스포츠 모드 제외)에서도 사용할 수 있습니다.

움직이는 피사체의 촬영



〔A+〕 모드에서 초점을 맞추는 동안이나 초점을 맞춘 후에 피사체가 움직일 경우 (카메라와의 거리가 변경)에는, AI Servo AF 모드가 실행되어 피사체에 계속하여 초점을 맞춥니다 (표시음이 계속 작게 울립니다.). 셔터 버튼을 반누름한 상태로 피사체에 AF 포인트를 계속 맞추면 초점도 계속 맞추어진 상태로 유지됩니다. 사진을 촬영하고자 하는 시점에서 셔터 버튼을 완전히 눌러 주십시오.

📷 라이브 뷰 촬영

LCD 모니터로 이미지를 보면서 촬영할 수 있으며, 이를 “라이브 뷰 촬영”이라고 합니다. 자세한 내용은 179 페이지를 참조하십시오.

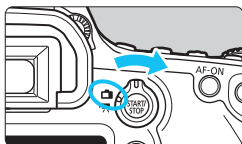

1 라이브 뷰 촬영/동영상 촬영 스위치를 <📷>로 설정합니다.



2 라이브 뷰 이미지를 LCD 모니터에 디스플레이 시킵니다.

- <START/STOP> 버튼을 누르십시오.
- ▶ 라이브 뷰 이미지가 LCD 모니터에 나타납니다.



3 피사체에 초점을 맞춥니다.

- 중앙 AF 포인트 (□)를 피사체에 겨냥하십시오.
- 셔터 버튼을 반누름하여 초점을 맞추십시오.
- ▶ 초점이 맞으면 AF 포인트가 녹색으로 변하고 신호음이 울립니다.

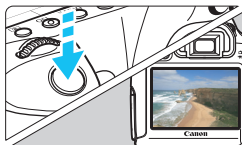

4 사진을 촬영합니다.

- 셔터 버튼을 완전히 누르십시오.
- ▶ 사진이 촬영되고 촬영된 이미지가 LCD 모니터에 표시됩니다.
- ▶ 이미지 재생 시간이 끝나면, 카메라는 라이브 뷰 촬영으로 자동 복귀됩니다.
- 라이브 뷰 촬영을 마치려면 <START/STOP> 버튼을 누르십시오.

CA 크리에이티브 오토 촬영

〈CA〉 모드에서는 손쉽게 피사계 심도와 드라이브 모드를 변경할 수 있습니다.
또한 이미지에 담아내려 하는 분위기를 선택할 수도 있습니다.

초기 설정값은 〈CA⁺〉 모드와 동일합니다.

* CA는 크리에이티브 오토를 말합니다.



1 모드 다이얼을 〈CA〉로 설정합니다.

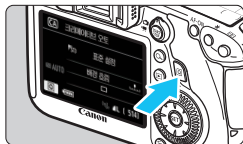

2 〈Q〉 버튼을 누릅니다. (10)

▶ 퀵 컨트롤 화면이 나타납니다.



3 원하는 기능을 설정합니다.

- 〈▲▼〉 키를 눌러서 기능을 선택합니다.
- ▶ 선택한 기능과 기능 안내 (p.63)가 표시 됩니다.
- 각 기능의 설정 과정과 자세한 내용은 72-73 페이지를 참조하십시오 .

4 사진을 촬영합니다.

- 셔터 버튼을 완전히 눌러서 사진을 촬영 하십시오.

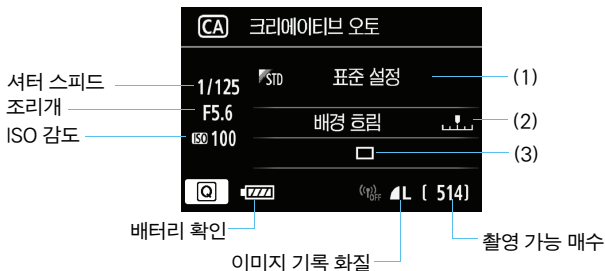

〈Q〉 버튼을 눌러 다음 항목을 설정할 수 있습니다:

(1) 분위기를 선택해서 촬영

이미지에 담아내려는 분위기를 설정할 수 있습니다. 〈☀️〉 혹은 〈🌙〉 다이얼을 돌려 원하는 분위기를 선택하십시오. 〈SET〉을 눌러 목록에서 분위기를 선택할 수도 있습니다. 자세한 내용은 84 페이지를 참조하여 주십시오.

(2) 배경 흐릿하게/선명하게



인덱스 마크를 좌측으로 이동하면 배경이 더욱 흐릿해 집니다. 우측으로 이동하면 배경의 초점이 더욱 선명해 집니다. 배경을 흐릿하게 하려면 75 페이지의 “인물 촬영하기”를 참조하십시오.

〈◀▶〉 키를 눌러 설정하십시오. 〈☀️〉 또는 〈🌙〉 다이얼을 사용하여 마크를 이동시킬 수도 있습니다.

사용하는 렌즈와 촬영 조건에 따라 배경이 아주 흐릿하게 나타나지 않을 수도 있습니다.

(3) 드라이브 모드: <◀▶> 키를 눌러 원하는 드라이브 모드를 선택합니다.

또는 <☀>나 <☾> 다이얼을 돌려 드라이브 모드를 선택하거나, <SET> 버튼을 눌러 목록에서 선택할 수도 있습니다.

<□> **1매 촬영:**

한 번에 1매의 이미지가 촬영됩니다.

<▶> **연속 촬영:**

셔터 버튼을 완전히 누르고 있는 동안에는 사진이 연속적으로 촬영됩니다. 초당 최대 4.5매의 속도로 촬영할 수 있습니다.

<□S> **저소음 1매 촬영:**

<□> 보다 촬영 소음이 작은 1매 촬영 모드입니다.

<▶S> **저소음 연속 촬영:**

<▶> 보다 촬영 소음이 작은 연속 촬영 모드 (최대 약 3.0 매/초)입니다.

<☺> **셀프 타이머: 10초 / 리모컨:**

<☺2> **셀프 타이머: 2초 / 리모컨:**

셔터 버튼을 누르고 10초나 2초 후에 사진이 촬영됩니다. 리모트 컨트롤도 사용 가능합니다.

SCN: 특수 장면 모드

장면에 적합한 촬영 모드를 설정하면 카메라는 자동적으로 최적의 설정값으로 설정합니다.



1 모드 다이얼을 <SCN>으로 설정합니다.

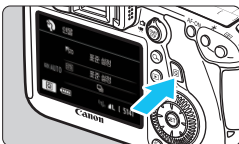

2 <Q> 버튼을 누릅니다. (10)

▶ 퀵 컨트롤 화면이 나타납니다.

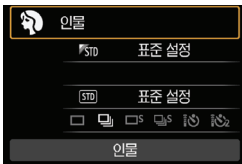

3 촬영 모드를 선택합니다.

- <▲▼> 키를 눌러 촬영 모드 섹션을 선택합니다.
- <☀>나 <☾> 다이얼을 돌려 촬영 모드를 선택합니다.
- 촬영 모드 섹션을 선택하고 <SET> 버튼을 눌러 목록에서 촬영 모드를 선택할 수도 있습니다.

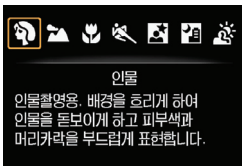

<SCN> 모드에서 사용할 수 있는 촬영 모드

촬영 모드	페이지
인물	p.75
풍경	p.76
접사	p.77
스포츠	p.78

촬영 모드	페이지
야간 인물	p.79
삼각대 없이 야경 촬영	p.80
HDR 역광 보정	p.81

인물 촬영하기

〈☞〉 (인물) 모드는 인물 피사체를 돋보이게 만들기 위하여 배경을 흐리게 합니다. 또한 피부 톤과 머리카락을 부드럽게 보이게 합니다.

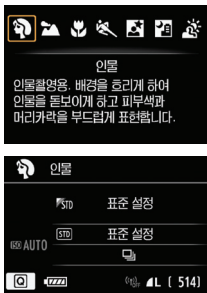

💡 촬영 팁

피사체와 배경 사이의 거리를 멀리할수록 더 좋습니다.

피사체와 배경 사이의 거리를 멀리할수록 배경이 더욱 흐려집니다.
또한 피사체는 순수하게 어두운 배경 앞에서 더욱 두드러져 보입니다.

망원 렌즈를 사용하십시오.

줌 렌즈를 사용하는 경우 피사체가 허리 위로 프레임에 가득 차도록 망원을 사용하십시오. 필요하다면 더 가까이 다가 가십시오.

얼굴에 초점을 맞추십시오.

얼굴에 위치한 AF 포인트가 적색으로 깜빡이는지 확인하십시오.
얼굴을 클로즈업할 때는 초점을 눈에 맞추십시오.

 기본 설정값은 〈☞〉 (연속촬영)입니다. 셔터 버튼을 누르고 있으면 여러 가지 포즈와 표정을 얻을 수 있습니다 (최대 약 4.5매/초).

🏔️ 풍경 촬영하기

가까운 거리에서 먼 거리까지 모든 사물에 초점을 맞추고 넓은 풍경과 야경을 촬영하려면 <🏔️> (풍경) 모드를 사용하십시오. 청색과 녹색이 생생하게 표현되며 더욱 선명하고 뚜렷한 이미지로 나타납니다.



💡 촬영 팁

줌 렌즈에서는 최대 광각을 사용하십시오.

줌 렌즈의 최대 광각을 사용할 때는, 가깝거나 먼 물체의 초점이 최대 망원에서보다 잘 맞습니다. 또한 풍경의 폭도 넓힐 수 있습니다.

야경 촬영

야경 촬영 시에는 카메라의 흔들림을 방지하기 위해 삼각대를 사용하십시오.

클로즈업 촬영하기

꽃이나 작은 물건을 근접 촬영하려면 <🌸> (클로즈업) 모드를 사용하십시오.
작은 물건을 매우 크게 보이게 촬영하려면 매크로 렌즈 (별매)를 사용하십시오.

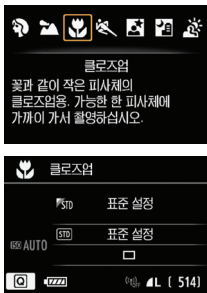

💡 촬영 팁

단순한 배경을 사용하십시오.

단순한 배경은 꽃 등을 더욱 돋보이게 만듭니다.

가능한 피사체에 가깝게 접근하십시오.

렌즈의 최소 촬영 거리를 확인하십시오. 일부 렌즈는 <🌸0.25m/0.8ft>와 같이 표시되어 있습니다. 렌즈의 최소 촬영 거리는 카메라의 왼쪽 상단에 있는 <⊖> (초점면) 표시에서 피사체까지의 거리를 측정한 것입니다. 피사체에 너무 접근하면 초점 확인 표시등 <●>이 깜빡입니다.

줌 렌즈에서는 최대 망원을 사용하십시오.

줌 렌즈를 사용할 때 최대 망원으로 촬영하면 피사체가 더욱 커집니다.

움직이는 피사체 촬영하기

어린 아이가 달리는 모습이나 자동차 경주에서와 같이 움직이는 피사체를 촬영하려면 <🏄> (스포츠) 모드를 사용하십시오.

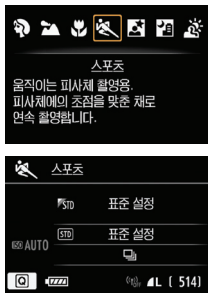

촬영 팁

망원 렌즈를 사용하십시오.

멀리서 촬영할 수 있으므로 망원 렌즈 사용을 권장합니다.

중앙 AF 포인트를 사용하여 초점을 맞추십시오.

피사체 위에 중앙 AF 포인트를 겨냥한 다음 자동으로 초점이 맞도록 셔터 버튼을 반누름하여 주십시오. 자동으로 초점을 맞추는 동안 신호음이 작게 계속 울립니다. 초점이 맞지 않으면 초점 확인 표시등 <●> 이 깜빡입니다.

기본 설정값은 <🏄> (연속 촬영)입니다. 사진을 촬영하고 싶을 때 셔터 버튼을 완전히 누르십시오. 셔터 버튼을 누르고 있으면 연속 촬영 (최대 약 4.5매/초)과 자동초점이 실행되어 피사체의 움직임을 포착합니다.

 저 조명에서 카메라 흔들림이 발생할 수 있을 때는 뷰파인더의 좌측 하단에 있는 셔터 스피드 표시가 깜빡입니다. 카메라가 흔들리지 않도록 안정되게 잡고 촬영하십시오.

야경 인물 촬영하기 (삼각대 사용)

야간에 배경을 자연스럽게 보이도록 노출을 주어 인물 사진을 촬영하고 싶다면 <야> (야경 인물) 모드를 사용하십시오.

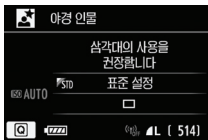
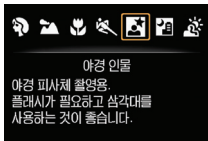

촬영 팁

광각 렌즈와 삼각대를 사용하십시오.

줌 렌즈를 사용하는 경우에는 넓은 야경 모습을 얻을 수 있도록 최대 광각으로 설정하십시오. 카메라가 흔들리는 것을 방지하려면 삼각대를 사용하십시오.

다른 촬영 모드로도 촬영하십시오.

야간 촬영에서는 카메라 흔들림이 발생할 수 있으므로 <A+>와 <P>로도 촬영할 것을 권장합니다.



- 플래시가 발광한 후에도 피사체가 움직이지 않도록 하십시오.
- 셀프 타이머를 플래시와 함께 사용하는 경우, 사진을 촬영한 후 셀프 타이머 램프가 짧게 점등합니다.
- 라이브 뷰 촬영 시 야경 등의 점광원에는 초점을 맞추기가 어려울 수 있습니다. 그런 경우에는 AF 방식을 [퀵 모드]로 설정하여 촬영하십시오. 여전히 초점을 맞추기 어렵다면 렌즈의 포커스 모드 스위치를 [MF]로 설정하고 수동으로 초점을 맞추십시오.

삼각대 없이 야경 촬영하기

일반적으로 야경을 촬영할 때는 카메라를 고정시키기 위해 삼각대가 필요합니다. 그러나 <📷> (삼각대 없이 야경 촬영) 모드에서는 카메라를 손으로 들고도 야경을 촬영할 수 있습니다. 이 모드에서는 한 장의 사진을 위해 4매 연속 촬영되며, 카메라 흔들림이 감소된 밝은 이미지를 얻을 수 있습니다.

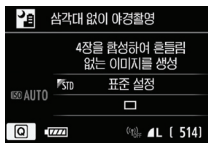
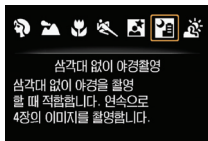

💡 촬영 팁

카메라를 단단히 잡으십시오.

촬영 중에는 카메라를 단단히 안정되게 잡고 유지하십시오. 카메라 흔들림 등으로 4번의 촬영 중 하나라도 크게 어긋나면 최종 촬영물이 올바르게 정렬되지 않을 수 있습니다.

인물 피사체가 포함된 경우:

플래시를 사용하여 카메라를 손으로 들고도 야경의 배경과 인물 피사체 모두를 촬영할 수 있습니다. 인물이 잘 나오도록 하기 위해 첫 촬영은 플래시를 사용합니다. 4번의 촬영이 끝날 때까지 피사체가 움직이지 않도록 하십시오.

82 페이지의 주의사항을 참조하십시오.

HDR 역광 보정

어두운 부분과 밝은 부분이 있는 장면을 촬영할 때에는 <HDR 역광 보정> 모드를 사용하십시오. 사진을 촬영할 때 각각 다른 노출을 사용해 촬영이 3번 연속되며 하이라이트와 새도의 디테일 손실이 최소화되어 색재현 범위가 넓어진 이미지로 최종 기록됩니다.

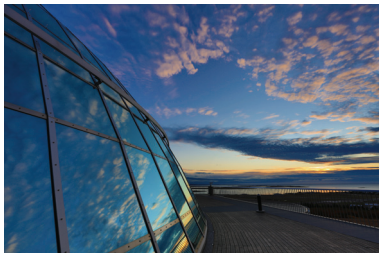
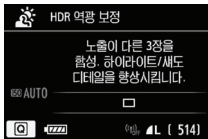
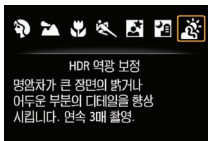

촬영 팁

카메라를 단단히 잡으십시오.

촬영 시 카메라를 단단히 안정되게 잡으십시오. 카메라 흔들림 등으로 3장의 연속 촬영이 너무 어긋나면 최종 이미지에 올바르게 정렬되지 않을 수 있습니다.



- 카메라에 스피드라이트가 부착되어 있어도 발광하지 않습니다.
- 82 페이지의 주의사항을 참조하십시오.



HDR은 High Dynamic Range (하이 다이내믹 레인지)를 말합니다.



〈〉에서의 주의사항 (삼각대 없이 야경 촬영)

- 라이브 뷰 촬영 시 야경 등의 점광원에는 초점을 맞추기가 어려울 수 있습니다. 그런 경우에는 AF 방식을 [픽 모드]로 설정하여 촬영하십시오. 여전히 초점을 맞추기 어렵다면 렌즈의 포커스 모드 스위치를 [MF]로 설정하고 수동으로 초점을 맞추십시오.
- 플래시 촬영을 할 때 피사체가 카메라 가까이 있으면 사진이 너무 밝게 나올 수 있습니다 (노출과다).
- 어두운 조명에서 야경 촬영을 할 때 플래시를 사용하거나, 피사체와 배경이 모두 플래시로 밝아질 정도로 가까운 상태에서 인물 피사체를 촬영하면 촬영물이 올바르게 정렬되지 않아 사진이 흐리게 나올 수 있습니다.
- 플래시 범위에 관하여:
 - 발광 범위 자동 설정으로 스피드라이트를 사용하는 경우, 렌즈의 줌 위치와 상관없이 줌 위치가 최대 광각으로 고정됩니다.
 - 수동으로 발광 범위를 바꾸는 스피드라이트를 사용하는 경우에는 플래시 헤드가 광각 위치(일반 촬영)로 들어가 있는 상태에서 촬영하십시오.

〈〉 (HDR 역광 보정)에서의 주의사항

- 이미지가 부드러운 계조로 보정되지 않아 불규칙하게 보이거나 심한 노이즈가 있을 수도 있습니다.
- 과도하게 역광이 많은 장면이나 콘트라스트가 너무 높은 장면에서는 HDR 역광 보정이 효과적이지 않을 수 있습니다.

〈〉 (삼각대 없이 야경 촬영)과 〈〉 (HDR 역광 보정)에서의 주의사항

- 다른 촬영 모드에 비해 촬영 영역이 작습니다.
- RAW와 RAW+JPEG을 선택할 수 없습니다. 다른 촬영 모드에서 RAW로 설정하면 화질이 로 기록됩니다. 또는 RAW+JPEG으로 설정하면 JPEG 화질로 기록됩니다.
- 움직이는 피사체를 촬영하면 피사체 이동 잔상이 남습니다.
- 반복적인 패턴 (격자 무늬, 줄무늬 등), 밋밋하거나 한가지 색상, 또는 카메라 흔들림으로 인해 심하게 어긋난 촬영에서는 이미지 정렬이 제대로 이루어지지 않을 수 있습니다.
- 카드에 이미지를 저장하는 것이 보통 촬영보다 더 오래 걸립니다. 이미지를 처리 중에는 뷰파인더와 LCD 패널에 "buSY"가 표시되고 처리가 완료될 때까지 다른 사진을 촬영할 수 없습니다.
- 모드 다이얼이 〈〉 또는 〈〉로 설정되어 있으면 다이렉트 프린팅이 불가능합니다. 다이렉트 프린팅을 수행하려면 다른 촬영 모드를 선택하십시오.

Q 킷 컨트롤 화면

예: 인물 모드



베이직 존 모드에서 촬영 설정 화면이 표시 되었을 때 <Q> 버튼을 눌러서 킷 컨트롤 화면을 표시할 수 있습니다. 아래의 표에 각 베이직 존 모드별로 킷 컨트롤 화면에서 설정할 수 있는 기능들을 표시하였습니다.

1 모드 다이얼을 베이직 존 모드로 설정합니다.

2 <Q> 버튼을 누릅니다. (☞10)

▶ 킷 컨트롤 화면이 나타납니다.

3 기능을 설정합니다.

- <▲> 키를 눌러서 기능을 선택하십시오. (A+ 모드에서는 이 과정이 필요하지 않습니다.)
- ▶ 선택한 기능과 기능 안내 (p.63)가 표시됩니다.
- <☞>, <☞> 다이얼로 기능들을 선택할 수도 있습니다.

베이직 존 모드에서 설정 가능한 기능

●: 기본 설정 ○: 사용자 설정 가능 □: 설정 불가

기능		A+	CA	SCN						
				인물	풍경	꽃	스포츠	인물	인물	인물
드라이브 모드 (p.98)	□: 1매 촬영	●	●	○	●	●	○	●	●	●
	□: 연속 촬영	○	○	●	○	○	●	○	○	○
	□S: 저소음 단일 촬영	○	○	○	○	○	○	○	○	○
	□S: 저소음 연속 촬영	○	○	○	○	○	○	○	○	○
	셀프 타이머 (p.100)	☞	○	○	○	○	○	○	○	○
☞2		○	○	○	○	○	○	○	○	○
분위기를 선택해서 촬영 (p.84)			○	○	○	○	○	○	○	
조명이나 장면에 따라 촬영 (p.87)				○	○	○	○			
배경 흐릿하게/선명하게 (p.72)			○							

* 촬영 모드를 변경하거나 전원 스위치를 <OFF>로 설정하면 (셀프타이머를 제외하고) 기본 설정값으로 되돌아갑니다.

분위기를 선택해서 촬영

〈CA〉, 〈SCN〉를 제외한 베이직 존 모드에서는 사진의 분위기를 선택할 수 있습니다.

분위기	CA	SCN						분위기 효과
		📷	🏞️	🌿	🌊	🏠	🏡	
STD 표준 설정	○	○	○	○	○	○	○	설정값 없음
V 선명	○	○	○	○	○	○	○	저 / 표준 / 강
S 소프트함	○	○	○	○	○	○	○	저 / 표준 / 강
W 따뜻함	○	○	○	○	○	○	○	저 / 표준 / 강
I 강렬함	○	○	○	○	○	○	○	저 / 표준 / 강
C 시원함	○	○	○	○	○	○	○	저 / 표준 / 강
B 밝게	○	○	○	○	○	○	○	저 / 표준 / 고
D 어둡게	○	○	○	○	○	○	○	저 / 표준 / 고
M 모노크롬	○	○	○	○	○	○	○	블루 / 흑백 / 세피아

1 〈CA〉 또는 〈SCN〉으로 촬영 모드를 설정합니다.

- 촬영 모드가 〈SCN〉이면 다음 모드 중 하나를 설정합니다: 〈📷〉, 〈🏞️〉, 〈🌿〉, 〈🌊〉, 〈🏠〉, 〈🏡〉.

2 라이브 뷰 촬영/ 동영상 촬영 스위치를 〈📷〉로 설정합니다.

3 라이브 뷰 이미지를 디스플레이 합니다.

- 〈START/STOP〉 버튼을 눌러 라이브 뷰 이미지를 디스플레이 시킵니다.
- ▶ 화면에서 분위기 효과를 확인할 수 있습니다.

4 퀵 컨트롤 화면에서 원하는 분위기를 선택합니다.

- 〈Q〉 버튼을 누릅니다 (🕒10).
- 〈▲〉 키를 눌러서 [STD 표준 설정]을 선택하십시오. 화면에 [분위기를 선택해서 촬영]이 나타납니다.



- <◀▶> 키를 눌러서 원하는 분위기를 선택하십시오.
- ▶ LCD 모니터의 이미지에 선택한 분위기가 적용되어 나타납니다.



5 분위기 효과를 설정합니다.

- <▲▼> 키를 눌러서 효과 바를 선택하여 화면 하단에 [효과]가 나타나게 하십시오.
- <◀▶> 키를 눌러서 원하는 분위기를 선택 하십시오.

6 사진을 촬영합니다.

- 라이브 뷰 이미지가 디스플레이되는 동안 촬영하려면 셔터 버튼을 누르십시오.
- 뷰파인더 이미지로 돌아가려면 <START/STOP> 버튼을 눌러서 라이브 뷰 촬영을 종료 하십시오.
그 다음 셔터 버튼을 완전히 눌러서 사진을 촬영하십시오.
- 촬영 모드를 변경하거나 전원 스위치를 <OFF>로 설정하면 설정값이 [STD 표준 설정]으로 돌아갑니다.



- 분위기 설정이 적용되어 나타난 라이브 뷰 이미지는 실제 사진과 정확하게 일치 하지는 않습니다.
- 플래시를 사용하면 분위기 효과가 저하될 수 있습니다.
- 밝은 실외에서는 화면에 보이는 라이브 뷰 이미지가 실제 사진의 밝기나 분위기와 정확하게 일치하지 않을 수 있습니다. [F2: LCD 밝기]를 4로 설정하고 화면이 빛의 영향을 받지 않은 상태로 라이브 뷰 이미지를 확인하십시오.



기능을 설정할 때 라이브 뷰 이미지가 디스플레이되지 않게 하려면 단계 1 다음에 <Q> 버튼을 누르십시오. <Q> 버튼을 누르면 퀵 컨트롤 화면이 표시되고 [분위기를 선택해서 촬영]과 [효과]를 설정한 후에 뷰파인더를 사용하여 촬영할 수 있습니다.

분위기 설정값

STD 표준 설정

각 촬영 모드별로 표준의 이미지 특성이 나타납니다. <📷>에서는 인물 사진에 알맞는 이미지 특성이 나타나며 <🌄>에서는 풍경에 알맞는 이미지 특성이 나타납니다. 각 분위기를 사용하면 각각의 촬영 모드별 이미지 특성이 수정됩니다.

V 선명

피사체가 선명하고 생생하게 나타납니다. [STD 표준 설정]에서보다 사진이 더욱 강렬해 집니다.

S 소프트함

피사체가 부드럽고 섬세하게 나타납니다. 인물, 애완동물, 꽃 등에 알맞습니다.

W 따뜻함

피사체가 따뜻한 색감으로 부드럽게 나타납니다. 인물, 애완동물과 기타 따뜻한 느낌을 주려는 피사체에 알맞습니다.

I 강렬함

전체적인 밝기를 약간 낮추는 반면에 피사체는 강조하여 더욱 강렬한 느낌을 줍니다. 인물이나 살아 있는 피사체를 더욱 돋보이게 합니다.

C 시원함

전체적인 밝기를 약간 낮추고 시원한 색조를 사용합니다. 그늘에 있는 피사체는 차분하고 인상적으로 나타납니다.

B 밝게

사진이 보다 밝게 나타납니다.





D 어둡게

사진이 보다 어둡게 나타납니다.

M 모노크롬

사진이 단색으로 나타납니다. 모노크롬 색상은 흑백, 세피아, 청색 중에서 선택할 수 있습니다. <!>는 [모노크롬]이 설정되면 뷰파인더의 좌측 하단에 표시됩니다 (p.313).





조명이나 장면에 따라 촬영

〈〉, 〈〉, 〈〉, 〈〉 베이직 존 모드에서는 조명이나 장면에 알맞은 설정으로 촬영할 수 있습니다. 보통은 [STD] 표준 설정으로도 충분하지만 설정값을 조명 조건이나 장면에 맞추면 사진이 더욱 정확하게 나타납니다.

라이브 뷰 촬영 시 [조명이나 장면에 따라 촬영]과 [분위기를 선택해서 촬영]을 둘 다 설정하려면 (p.84) [조명이나 장면에 따라 촬영]을 먼저 설정해야 합니다. 이렇게 해야 LCD 모니터에서 효과의 결과를 보기가 더 쉬워집니다.

조명 또는 장면	SCN			
				
[STD] 표준 설정	○	○	○	○
 태양광	○	○	○	○
 그늘	○	○	○	○
 흐림	○	○	○	○
 텡스텐광	○		○	○
 형광등	○		○	○
 석양	○	○	○	○

1 <SCN>로 촬영 모드를 설정합니다.

- 다음 모드 중 하나를 설정합니다:
〈〉, 〈〉, 〈〉 또는 〈〉.

2 라이브 뷰 촬영/ 동영상 촬영 스위치를 <>로 설정합니다.

3 라이브 뷰 이미지를 디스플레이 합니다.

- 라이브 뷰를 디스플레이하기 위해 <START/STOP> 버튼을 누릅니다.
- ▶ 화면에서 분위기 효과를 확인할 수 있습니다.





4 퀵 컨트롤 화면에서 조명이나 장면 타입을 선택합니다.

- <[Q]> 버튼을 누릅니다 (10).
- <[▲]> 키를 눌러서 [STD 표준 설정]을 선택하십시오. 화면에 [조명이나 장면에 따라 촬영]이 나타납니다.
- <[◀▶]> 키를 눌러 원하는 조명이나 장면을 선택하십시오.
- ▶ LCD 모니터에 선택한 조명이나 장면 타입이 적용된 이미지가 나타납니다.

5 사진을 촬영합니다.

- 라이브 뷰 이미지가 디스플레이되는 동안 촬영하려면 셔터 버튼을 누르십시오.
- 뷰파인더 촬영으로 돌아가려면 <START/STOP> 버튼을 눌러 라이브 뷰 촬영을 종료하십시오. 그 다음 셔터 버튼을 완전히 누르면 사진이 촬영됩니다.
- 촬영 모드를 변경하거나 전원 스위치를 <OFF>로 설정하면 설정값이 [STD 표준 설정]으로 돌아갑니다.

- 플래시를 사용하는 경우, 설정값이 [[STD 표준 설정]으로 바뀝니다. (그러나 촬영 정보에는 설정된 조명이나 장면이 표시됩니다.)
- [분위기를 선택해서 촬영]과 함께 설정하려면 설정한 분위기에 가장 알맞은 조명이나 장면을 설정하여 주십시오. 예를 들어 [색양]의 경우에는 따뜻한 색상이 강조되므로 설정된 분위기의 효과가 저하될 수 있습니다.

기능을 설정할 때 라이브 뷰 이미지가 디스플레이되지 않게 하려면 단계 1 다음에 <[Q]> 버튼을 누르십시오. <[Q]> 버튼을 누르면 퀵 컨트롤 화면이 표시됩니다. 그 다음 [조명이나 장면에 따라 촬영]으로 설정하고 뷰파인더를 사용하여 촬영할 수 있습니다.

조명 또는 장면 타입 설정값

표준 설정

대부분의 피사체에 적합한 기본 설정값.

태양광

햇빛 아래에 있는 피사체용입니다. 푸른 하늘과 식물들이 보다 자연스럽게 나타나고 밝은 색상의 꽃들이 우수하게 재현됩니다.

그늘

그늘에 있는 피사체용입니다. 너무 푸르스름하게 나타날 수 있는 피부 톤과 밝은 색상의 꽃에 알맞습니다.

흐림

하늘이 흐린 경우의 피사체용입니다. 흐린 날에 탁하게 보일 수 있는 피부 톤과 풍경에 활기를 줍니다. 밝은 색상의 꽃에도 효과적입니다.

텡스텐광

텡스텐광으로 조명되는 피사체용입니다. 텡스텐광에 의한 주황 색조가 감소됩니다.

형광등

형광등 조명 하의 피사체용입니다. 모든 타입의 형광등 조명에 알맞습니다.

석양

일몰의 인상적인 색상을 촬영하려 할 때 알맞습니다.



3

AF와 드라이브 모드 설정하기

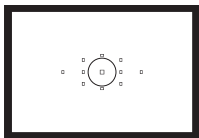

뷰파인더에는 11개의 AF 포인트가 있습니다.
최적의 AF 포인트를 선택함으로써 오토 포커싱을 하면서 원하는 사진 구도를 쉽게 잡을 수 있습니다.

또한 촬영 조건 및 피사체에 가장 적합한 AF 동작과 드라이브 모드를 선택할 수도 있습니다.

- 페이지 제목 우측 상단에 있는 ☆ 아이콘은 그 기능이 크리에이티브 존 모드 (**P/Tv/Av/M/B**)에서만 사용 가능함을 표시합니다.
- 베이직 모드에서는 AF 동작과 AF 포인트가 자동으로 설정됩니다.



〈AF〉는 자동 초점, 〈MF〉는 수동 초점을 의미합니다.

AF: AF 동작 선택하기 ☆

촬영 조건이나 피사체에 따라 적절한 AF 작동 방식을 선택할 수 있습니다. 베이직 존 모드에서는 최적의 AF 동작이 각각의 촬영 모드에서 자동으로 설정됩니다.

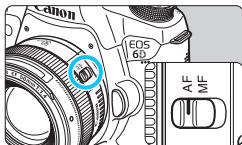

1 렌즈 포커스 모드 스위치를 <AF>로 설정합니다.

2 모드 다이얼을 크리에이티브 존 모드로 돌립니다.

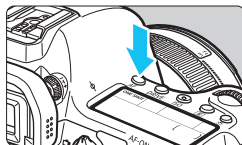

3 <AF> 버튼을 누릅니다. (⓪6)

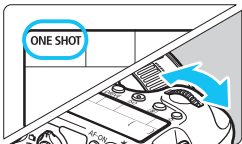

4 AF 동작을 선택합니다.

- LCD 패널을 보면서 <☀> 또는 <☉> 다이얼을 돌리십시오.

ONE SHOT : One-Shot AF

AI FOCUS : AI Focus AF

AI SERVO : AI Servo AF

정지 피사체용의 One-Shot AF

정지 피사체에 적합합니다. 셔터 버튼을 반누름하면, 카메라가 초점을 한 번만 맞춥니다.

- 초점이 맞으면, 초점을 맞춘 AF 포인트가 적색으로 점등하고 뷰파인더의 초점 확인 표시등 <●>도 점등합니다.
- 평가 측광에서는 초점이 맞을 때 노출도 함께 설정됩니다.
- 셔터 버튼을 반누름한 채로 유지하면 초점이 잠겨서 촬영 구도를 원하는 대로 다시 잡을 수 있습니다.



- 초점을 맞출 수 없으면 초점 확인 표시등 (●)이 뷰 파인더에서 깜박입니다. 이 경우 셔터 버튼을 완전히 눌러도 사진을 촬영할 수가 없습니다. 사진의 구도를 다시 잡은 후 초점을 다시 맞춰 보십시오.
또는 “오토 포커스가 실패하는 경우 (p.96)”를 참조하십시오.
- [●1: 작동음]이 [해제]로 설정되어 있으면 초점이 맞았을 때 작동음이 울리지 않습니다.
- One-Shot AF 기능을 사용하여 초점을 맞춘 후 초점을 피사체에 고정시키고 촬영 구도를 다시 잡을 수 있습니다. 이 기능을 “초점 잠금”이라고 합니다. AF 포인트가 커버할 수 없는 외곽의 피사체에 초점을 맞추고자 할 때 유용한 기능입니다.

움직이는 피사체용의 AI Servo AF

이 AF 모드는 촬영 거리가 계속해서 변하는, 움직이는 피사체에 적합합니다. 셔터 버튼을 반누름하고 있는 동안 움직이는 피사체에 연속해서 카메라가 초점을 맞춥니다.

- 노출은 촬영이 이루어지는 순간에 설정됩니다.
- AF 포인트 선택 (p.94)이 자동 선택으로 설정되어 있을 경우 카메라는 우선 중앙 AF 포인트를 사용하여 초점을 맞춥니다. 자동으로 초점을 맞추는 동안 피사체가 중앙 AF 포인트를 벗어나면, 피사체가 다른 AF 포인트를 벗어나지 않는 한 계속해서 초점을 추적합니다.



AI Servo AF를 사용할 때에는 피사체에 초점이 맞추어져도 신호음이 발생하지 않습니다. 또한 뷰파인더의 초점 확인 표시등 (●)도 점등하지 않습니다.

AF 동작 자동 전환을 위한 AI Focus AF

AI Focus AF는 정지해 있는 피사체가 움직이기 시작할 경우, AF 모드를 One - Shot AF에서 AI Servo AF로 자동으로 전환합니다.

- One - Shot AF 모드로 피사체에 초점을 맞춘 후에 피사체가 만일 움직이기 시작하면 카메라는 움직임을 감지하고 AF 모드를 자동으로 AI Servo AF로 바꾸며 피사체의 움직임을 추적합니다.



AI Focus AF 모드에서 서보 동작이 작동하여 초점이 맞춰지면 부드러운 신호음이 계속 발생합니다. 그러나 뷰파인더에 있는 초점 확인 표시등 (●)은 점등하지 않습니다. 이 경우 초점은 고정되지 않습니다.

AF 포인트 선택하기 ☆

7개의 AF 포인트 중에서 초점을 맞추기 위해 AF 포인트를 선택할 수 있습니다. 베이직 존 모드에서는 AF 포인트가 자동으로 선택되며 AF 포인트를 선택할 수 없습니다.

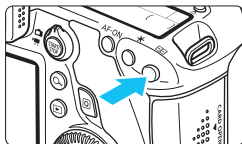

1 <AF-ON> 버튼을 누릅니다. (⊙6)

- ▶ 선택된 AF 포인트가 LCD 패널과 뷰파인더에 표시됩니다.
- 모든 AF 포인트가 점등되면 자동 AF 포인트 선택이 설정됩니다.

2 AF 포인트를 선택합니다.

- AF 포인트를 선택하기 위해 <AF-ON>, <OK> 다이얼을 돌리거나 <SET>를 사용할 수 있습니다.

멀티 컨트롤러로 선택하기

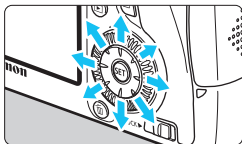

- <SET>를 사용하여 AF 포인트를 선택할 수 있습니다.
- 모든 AF 포인트가 점등되면 자동 AF 포인트 선택이 설정됩니다.
- <SET>을 누르면 중앙 AF 포인트와 자동 선택이 서로 전환됩니다.

다이얼로 선택하기

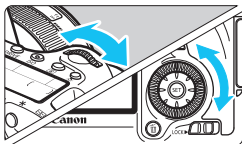

- <☀> 다이얼을 돌려 좌 우의 AF 포인트를 선택하거나 <☉> 다이얼을 돌려 상 하 AF 포인트를 선택합니다.
- 모든 AF 포인트가 점등되면 자동 AF 포인트 선택이 설정됩니다.



- <☑> 버튼을 누르면 LCD 패널이 다음의 내용을 표시합니다:
 - 자동 선택: [∞] AF
 - 수동 선택: SEL [] (중앙)/SEL AF (중앙 이외)
- EOS 전용 외부 스피드라이트를 사용할 때 초점을 AF 보조 빔으로 맞추지 못하면 중앙 AF 포인트를 선택하십시오.

AF 동작과 최대 렌즈 조리개

최대 렌즈 조리개: f/3.2 - f/5.6

중앙 AF 포인트에서 크로스 타입 포커싱 (세로선과 가로선 동시 검출)이 가능합니다. 다른 AF 포인트는 세로선이나 가로선을 검출하여 AF가 작동합니다.

최대 렌즈 조리개: f/1.0 - f/2.8

크로스 타입 포커싱 (세로선과 가로선 동시 검출) 외에도 중앙 AF 포인트는 보다 높은 정밀도의 세로선 검출 AF*를 수행할 수도 있습니다. 다른 AF 포인트는 세로선이나 가로선 검출로 AF가 작동합니다.

* EF28-80mm f/2.8-4L USM과 EF50mm f/2.5 컴팩트 매크로 제외.



익스텐더(별매)를 함께 사용할 때 개방 조리개 값이 f/5.6보다 커지게 되는 경우에는 AF 촬영이 불가능합니다. (라이브 뷰 촬영 시 [FlexiZoneAF□(single)]와 [☺ 라이브 모드]는 제외). 자세한 내용은 익스텐더의 사용 설명서를 참조하여 주십시오.

자동 초점이 되지 않을 때

자동 초점은 다음과 같은 특정 피사체에 초점을 맞추지 못할 수도 있습니다
(뷰파인더의 초점 확인 표시등 <●>이 깜빡임):

초점을 맞추기 어려운 피사체

- 매우 낮은 대비의 피사체
(예: 파란 하늘, 단색 벽, 등)
- 매우 어두운 곳에 있는 피사체
- 강한 역광을 받거나 반사되는 피사체
(예: 차체가 매우 반짝이는 자동차, 등)
- 가깝고 먼 피사체가 하나의 AF 포인트에 겹치는 경우
(예: 우리 안에 있는 동물 등)
- 반복되는 패턴
(예: 고층 빌딩의 창, 컴퓨터 키보드, 등)

이런 경우에는 다음과 같이 시도하십시오:

- (1) One-Shot AF로 피사체와 같은 거리에 있는 물체에 초점을 맞추고 초점을 고정된 다음 구도를 다시 잡으십시오 (p.69).
- (2) 렌즈의 포커스 모드 스위치를 <MF>로 설정하고 수동으로 초점을 맞추십시오 (p.97).



라이브 뷰 촬영 중에 [FlexiZoneAF□ (Single)]/[**라이브 모드**]에서 AF로 초점을 맞출 수 없는 조건에 관해서는 196 페이지를 참조하십시오.

MF: 수동 포커싱

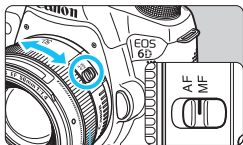

초점 링

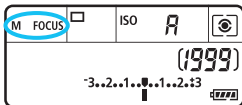

- 1 렌즈의 포커스 모드 스위치를 <MF>로 설정합니다.
 - ▶ <M FOCUS>가 LCD 패널에 표시됩니다.
- 2 피사체에 초점을 맞춥니다.
 - 뷰파인더에서 피사체가 또렷하게 보일 때까지 렌즈 포커싱 링을 돌려 초점을 맞춥니다.



수동으로 초점을 맞추는 동안에 셔터 버튼을 반누름하면 초점이 맞은 AF 포인트가 잠깐 적색으로 깜빡이고 초점 확인 표시등 (●)이 뷰파인더에 점등합니다.

☐ 드라이브 모드 선택하기

싱글 드라이브와 연속 드라이브 모드가 제공됩니다.

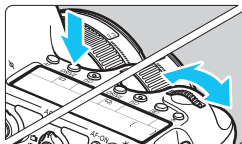

1 <DRIVE> 버튼을 누릅니다. (☺)

2 드라이브 모드를 선택합니다.

- LCD 패널을 보면서 <☺>나 <☺> 다이얼을 돌리십시오.



☐ : 1매 촬영

셔터 버튼을 완전히 누르면 한 번의 촬영만 이루어집니다.

☐ : 연속 촬영 (최대 4.5매/초)

셔터 버튼을 완전히 누르고 있는 동안 사진이 연속적으로 촬영됩니다.

☐S : 저소음 1매 촬영

1매 촬영 시 카메라 작동 소음이 <☐>보다 조용합니다.

☐S : 저소음 연속 촬영 (최대 약 3매/초)

연속 촬영 시 카메라 작동 소음이 <☐>보다 조용합니다.

☺ : 10초 셀프 타이머/리모트 컨트롤

☺₂ : 2초 셀프 타이머/리모트 컨트롤

셀프 타이머 촬영에 대해서는 100 페이지, 리모트 컨트롤 촬영에 대해서는 167 페이지를 참조하십시오.



- $\langle \square S \rangle$나 $\langle \text{📷} S \rangle$로 설정되어 있으면 셔터 버튼을 완전히 누르는 시점부터 사진이 촬영되는 시점까지의 타임 래이 평소보다 더 길어집니다.
 - 배터리 용량이 낮으면 연속 촬영 속도가 약간 더 느려질 수 있습니다.
 - AI Servo AF 동작에서는 피사체와 사용하는 렌즈에 따라 연속 촬영 속도가 약간 느려질 수 있습니다
 - 📷: 다음 조건 하에서 최대 연속 촬영 속도는 약 4.5매/초가 됩니다*:
셔터 스피드가 1/500초나 그보다 더 빠를 시, 최대 조리개 (렌즈에 따라 다름)에서, 셔터 스피드, 조리개, 피사체 조건, 밝기, 렌즈, 플래시 사용 등에 따라 연속 촬영 속도가 더 느려질 수 있습니다.
- * 다음 렌즈 사용 시, AF 모드를 One-Shot AF로 설정하고 이미지 스테빌라이저를 끈 상태로: EF300mm f/4L IS USM, EF28-135mm f/3.5-5.6 IS USM, EF75-300mm f/4-5.6 IS USM, EF100-400mm f/4.5-5.6L IS USM.

☺ 셀프 타이머 사용하기

촬영자 자신도 함께 사진을 찍고 싶을 때 셀프 타이머를 사용하십시오.

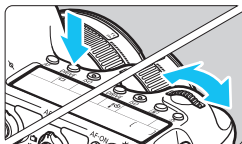

1 <DRIVE> 버튼을 누릅니다. (☺6)

2 셀프 타이머를 선택합니다.

- LCD 패널을 보면서 <☺6>나 <☺2> 다이얼을 돌려 셀프 타이머를 선택하십시오.

☺6 : 10초 셀프 타이머

☺2 : 2초 셀프 타이머

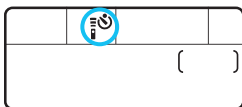

3 사진을 촬영합니다.

- 뷰파인더를 보면서 피사체에 초점을 맞춘 다음 셔터 버튼을 완전히 누르십시오.
- ▶ 셀프 타이머 램프, 표시음과 LCD 패널의 카운트다운 표시 (초 단위)로 셀프 타이머의 작동을 확인할 수 있습니다.
- ▶ 촬영되기 2초 전부터 셀프 타이머 램프가 점등 상태로 되고 표시음이 더 빨라집니다.

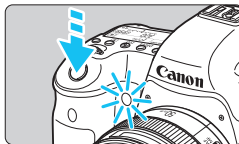

셔터 버튼을 누를 때 뷰파인더를 통해 보지 않는 경우에는 아이피스 커버를 부착하십시오 (p.166). 사진이 촬영될 때 뷰파인더에 빛이 새어 들면 노출이 달라질 수 있습니다.

- <☺2>를 사용하면 삼각대에 장착된 카메라를 손대지 않고 촬영할 수 있습니다. 정지된 사물을 촬영하거나 벌브 노출 촬영 시 카메라 흔들림을 방지할 수 있습니다.
- 셀프 타이머 촬영 후에는 이미지를 재생 (p.236)하여 초점과 노출을 확인할 것을 권장합니다.
- 자신만 촬영하기 위해 셀프 타이머를 사용하는 경우에는 자신이 서 있을 자리와 거의 동일한 거리에 있는 다른 물체에 초점 잠금 (p.69) 기능을 사용하여 초점을 맞추십시오.
- 셀프 타이머가 시작된 후에 취소시키려면 <DRIVE> 버튼을 누르십시오.

4

이미지 설정

이 장에서는 이미지 기록 품질, ISO 감도, 픽처 스타일, 화이트 밸런스, 자동 밝기 최적화 기능, 렌즈 주변 조도 보정, 색 수차 보정 및 기타 이미지 관련 기능에 대한 설정에 관하여 설명합니다.

- 베이직 존 모드에서는 이 장에서 설명되는 다음의 기능만을 설정할 수 있습니다 : 이미지 기록 품질, 렌즈 주변 조도 보정, 색 수차 보정, 폴더 생성과 선택, 이미지 파일 번호
- 페이지 제목 우측 상단에 있는 ★ 아이콘은 그 기능이 크리에이티브 존 모드 (**P/Tv/Av/M/B**)에서만 사용 가능함을 나타냅니다.

MENU 이미지 기록 화질의 설정

픽셀 수와 화질을 선택할 수 있습니다.

8가지의 JPEG 기록 화질이 제공됩니다: **L**, **L**, **M**, **M**, **S1**, **S1**, **S2**, **S3**.

3가지의 RAW 기록 화질이 제공됩니다: **RAW**, **MRAW**, **SRAW** (p.104).



1 [화질]을 선택합니다.

- [**1**] 탭 하단에서 **[화질]**을 선택한 다음 **<SET>**을 누르십시오.



2 이미지 기록 화질을 선택합니다.

- RAW 설정값을 선택하려면 **<DIAL>** 다이얼을 돌리고 JPEG 설정값을 선택하려면 **<LEFT>** 키를 누르십시오.
- 우측 상단에 표시되는 숫자 *****M** (메가픽셀) ****** x *******는 기록되는 픽셀 수를 나타냅니다. **[***]**는 촬영 가능한 매수입니다 (9999까지 표시됨).
- **<SET>**을 누르면 선택한 화질이 설정됩니다.

이미지 기록 화질의 설정 예

L만 설정



RAW만 설정

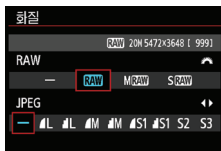

RAW + L

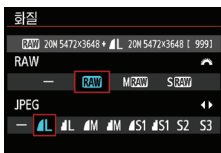

SRAW + M

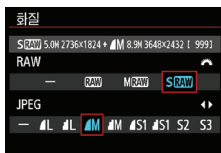

- RAW와 JPEG 모두에 **[-]**를 설정하면 **L**이 설정됩니다.
- 촬영 가능 매수는 최대 1999까지 LCD 패널에 표시됩니다.

이미지 기록 화질 설정값 (근사치)

화질		기록 화소수 (메가픽셀)	프린트 크기	파일 크기 (MB)	촬영 가능 매수	최대 연속 촬영 매수
JPEG	▲L	20M	A2	6.0	1250	73 (1250)
	▣L			3.1	2380	2380 (2380)
	▲M	8.9M	A3	3.2	2300	2300 (2300)
	▣M			1.7	4240	4240 (4240)
	▲S1	5.0M	A4	2.1	3450	3450 (3450)
	▣S1			1.1	6370	6370 (6370)
	S2*1	2.5M	9x13 cm	1.2	6130	6130 (6130)
	S3*2	0.3M	-	0.3	23070	23070 (23070)
RAW	RAW	20M	A2	23.5	300	14 (17)
	M RAW	11M	A3	18.5	380	8 (10)
	S RAW	5.0M	A4	13.0	550	12 (17)
RAW + JPEG	RAW	20M	A2	23.5+6.0	240	7 (8)
	▲L	20M	A2			
	M RAW	11M	A3	18.5+6.0	290	8 (9)
	▲L	20M	A2			
	S RAW	5.0M	A4	13.0+6.0	380	10 (12)
▲L	20M	A2				

*1: S2는 디지털 포토 프레임에서 이미지를 재생할 때 적합합니다.

*2: S3는 이미지를 이메일로 전송하거나 웹사이트에서 사용할 때 적합합니다.

- S2와 S3의 화질은 ▲ (Fine)입니다.
- 파일 크기, 촬영 가능 매수, 최대 연속 촬영 매수의 수치는 8GB CF 카드를 사용하고 캐논의 시험 규격 (가로세로비 3:2, ISO 100, 표준 픽처 스타일)을 기준으로 하였습니다. 이 수치는 피사체, 카드 제조사, 가로세로비, ISO 감도, 픽처 스타일, 사용자 정의 기능과 기타 설정값에 따라 달라집니다.
- 괄호 안의 수치는 캐논의 시험 규격 기준, UHS-I 클래스 8GB 카드를 적용한 것입니다.

- RAW와 JPEG을 모두 선택하면, 동일한 이미지가 설정한 이미지 기록 화질로 동시에 2가지 타입 (RAW와 JPEG)으로 카드에 기록됩니다. 2개의 이미지는 같은 파일 번호로 저장됩니다 (파일 확장자: JPEG은 .JPG, RAW는 .CR2).
- 이미지 기록 화질 아이콘은 다음과 같습니다: **RAW** (RAW), **MRAW** (Medium RAW), **SRAW** (Small RAW), JPEG, **F** (Fine), **N** (Normal), **L** (Large), **M** (Medium)과 **S** (Small).

RAW에 관하여

RAW 이미지는 이미지 센서에서 출력되어 디지털 데이터로 변환된 순수한 초기 데이터입니다. 이 데이터는 원 상태 그대로 카드에 기록되며, 다음과 같은 화질을 선택할 수 있습니다: **RAW**, **MRAW** 또는 **SRAW**.

RAW 이미지는 [**▶1: RAW 이미지 처리**] 기능으로 현상 처리한 뒤 (p.272) JPEG 이미지로 저장할 수 있습니다 (**MRAW**와 **SRAW** 이미지는 카메라에서 현상 처리가 불가능합니다). RAW 이미지는 다양한 설정값들을 적용시켜 현상 처리한 뒤 여러 개의 JPEG 이미지로 만들어 낼 수 있으며, 이 때 RAW 이미지 자체는 전혀 변형되지 않습니다.

모든 RAW 이미지는 디지털 포토 프로페셔널 (기본 제공 소프트웨어, p.392)을 사용하여 다양하게 조절한 후, 그러한 조절값이 적용된 JPEG, TIFF 등의 이미지를 생성시킬 수 있습니다.

- 컴퓨터로 RAW 이미지를 보기 위해서는 제공된 소프트웨어를 사용할 것을 권장합니다. 시중에 판매되는 소프트웨어에서는 RAW 이미지가 디스플레이 되지 않을 수도 있습니다. 이 카메라로 촬영된 RAW 이미지의 소프트웨어 호환 관계는 각각의 소프트웨어 제조사에 문의하여 주십시오.

최대 연속 촬영 매수

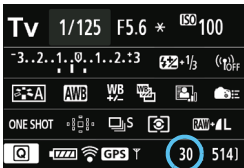

최대 연속 촬영 매수는 뷰파인더의 우측 하단과 촬영 기능 설정 화면에 표시됩니다.

연속 촬영용 최대 촬영 매수가 99매 이상인 경우 “99”로 표시됩니다.



최대 연속 촬영 매수는 카메라에 카드가 설치되어 있지 않은 경우에도 표시됩니다. 사진을 촬영하기 전에 카드가 설치되어 있는지 확인하십시오.



- 뷰파인더에 최대 연속 촬영 매수가 “99”로 표시되는 경우는 최대 연속 촬영 매수가 99매 또는 그 이상이라는 의미입니다. 만약 최대 연속 촬영 가능 매수가 98매 이하로 감소하고 내부 버퍼 메모리가 가득 찬 경우에는 뷰파인더와 LCD 패널에 “buSY”가 표시됩니다. 이 때에는 촬영이 일시적으로 불가능합니다. 만약 연속 촬영을 중단하면 최대 연속 촬영 매수가 증가합니다. 촬영된 모든 이미지가 카드에 기록되면 최대 연속 촬영 매수는 103 페이지에 표시된 대로 돌아갑니다.
- 뷰파인더의 최대 연속 촬영 매수 표시는 UHS-I 클래스 카드를 사용하여도 변경되지 않습니다. 그러나 103 페이지의 괄호 안에 표시된 최대 연속 촬영 매수가 적용됩니다.

ISO: ISO 감도 설정하기 ☆

주변광의 조도에 적합하도록 ISO 감도 (빛에 대한 이미지 센서의 감도)를 설정하십시오. 베이직 존 모드에서는 ISO 감도가 자동으로 설정됩니다 (p.108).

동영상 촬영 중의 ISO 감도에 관해서는 206, 209 페이지를 참조하십시오.

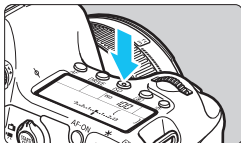

1 <ISO> 버튼을 누릅니다. (☉6)

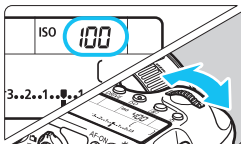

2 ISO 감도를 설정합니다.

- LCD 패널이나 뷰파인더를 보면서 <☉>나 <☉> 다이얼을 돌리십시오.
- ISO 감도를 1/3 스톱 단위로 ISO 100 - 25600 내에서 설정할 수 있습니다.
- “A”는 ISO 자동을 표시하며, ISO 감도가 자동으로 설정됩니다 (p.108). <INFO.> 버튼을 눌러 “A (자동)”로 설정할 수도 있습니다.

ISO 감도 가이드

ISO 감도	촬영 환경 (플래시 사용 안함)	플래시 범위
L, ISO 100 - 400	밝은 실외	ISO 감도가 높을수록 플래시 범위는 더 확장됩니다.
ISO 400 - 1600	흐린 하늘 또는 저녁	
ISO 1600 - 25600, H1, H2	야간 또는 어두운 실내	

* ISO 감도가 높을수록 이미지가 더 거칠어집니다.



- [📷4: 하이라이트 톤 우선] 이 [설정]으로 되어 있으면 “L” (ISO 50에 상당), ISO 100/125/160, “H1” (ISO 51200 상당), “H2” (ISO 102400 상당)를 선택할 수 없습니다 (p.130).
- 고온에서 촬영할 경우 이미지가 더 거칠어 보일 수 있습니다. 또한 장시간의 노출은 이미지에 불규칙한 색상을 유발할 수 있습니다.
- ISO 고감도로 촬영할 경우 노이즈 (빛의 점, 띠 등)가 현저해질 수 있습니다.
- ISO 고감도, 고온, 장시간 노출의 조합 등으로 노이즈 양이 극도로 많아지는 조건에서 촬영할 경우 이미지가 적절히 기록되지 않을 수 있습니다.
- H1 (ISO 51200 상당)과 H2 (102400 상당)는 확장 ISO 감도이므로 노이즈 (빛의 점, 띠 등)와 불규칙한 색상이 더 현저해지며, 일반적인 경우보다 해상도가 더 떨어집니다.
- ISO 고감도와 플래시를 사용하여 근접 피사체를 촬영하면 노출이 과다해질 수 있습니다.
- [ISO 감도 범위]에서 [최대: 25600]으로 설정하고 ISO 감도를 ISO 16000/20000/25600으로 설정하여 동영상을 촬영하면, ISO 감도가 ISO 12800으로 전환됩니다 (수동 노출로 동영상 촬영 시). 정지 사진 촬영으로 다시 전환하더라도 ISO 감도가 원래 설정으로 돌아가지 않습니다.
- 1. L (50)이나 2. H1 (51200)/H2 (102400)로 설정하여 동영상을 촬영하는 경우 ISO 감도 설정이 1. ISO 100이나 2. H (25600)로 각각 전환됩니다 (수동 노출로 동영상 촬영 시). 정지 사진 촬영으로 다시 전환하더라도 ISO 감도가 원래 설정으로 돌아가지 않습니다.



- [📷3: ISO 감도 설정] 하단에서, 설정 가능한 ISO 감도 범위를 [ISO 감도 범위]를 사용하여 ISO 50 (L)에서 ISO 102400 (H2)까지 확장할 수 있습니다 (p.109).
- 확장 ISO 감도 (L, H1 또는 H2)를 설정할 경우 <!>가 뷰파인더에 표시될 수 있습니다 (p.313).

ISO 자동

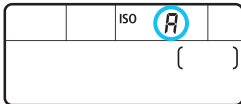

ISO 감도를 “A” (자동)로 설정하면 설정되는 실제의 ISO 감도가 셔터 버튼을 반 누름 할 때 표시됩니다. 아래와 같이 촬영 모드에 따라 ISO 모드가 자동으로 설정됩니다.

촬영 모드	ISO 감도 설정
/ / / / / /	ISO 100 - 12800 내에서 자동 설정
	ISO 100 - 1600 내에서 자동 설정
	ISO 100 - 25600 내에서 자동 설정
P/Tv/Av/M	ISO 100 - 25600 ^{*1} 내에서 자동 설정
B	ISO 400 ^{*1}
플래시 사용	ISO 400 ^{*1*2*3*4}

*1: 실제 ISO 감도 범위는 [자동 ISO 범위]에서 설정되는 [최소] 및 [최대] 설정값에 따라 다릅니다.

*2: 필 플래시가 노출 과다가 될 경우 ISO 100 이상의 감도로 설정됩니다.

*3: , 와 모드에서는 제외.

*4: , , , , 와 <P> 모드에서 외부 스피드라이트로 바운스 플래시를 사용하는 경우 ISO 감도가 ISO 400 - 1600 내에서 자동 설정됩니다.

MENU 감도 범위 설정하기

수동으로 설정 가능한 ISO 감도 범위 (최소 및 최대 한계)를 설정할 수 있습니다. 최소 한계는 L (ISO 50)부터 H1 (ISO 51200) 이내에서, 최대 한계는 ISO 100부터 H2 (ISO 102400) 이내에서 설정 가능합니다.

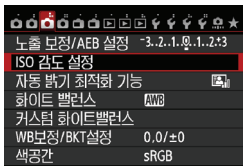
**1** [ISO 감도 설정]을 선택합니다.

- [CAMERA] 탭 하단의 [ISO 감도 설정]을 선택한 다음 <SET>을 누르십시오.

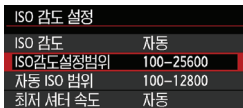
**2** [ISO 감도 범위]를 선택합니다.

- [ISO 감도 범위]를 선택한 다음 <SET>을 누르십시오.

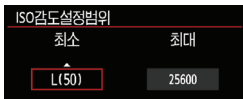
**3** 최소 한계를 설정합니다.

- 최소 한계 상자를 선택한 다음 <SET>을 누르십시오.
- <▲▼> 키를 눌러 ISO 감도를 선택한 다음 <SET>을 누르십시오.

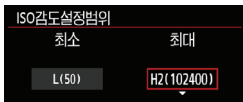
**4** 최대 한계를 설정합니다.

- 최대 한계 상자를 선택한 다음 <SET>을 누르십시오.
- <▲▼> 키를 눌러 ISO 감도를 선택한 다음 <SET>을 누르십시오.

5 설정을 종료합니다.

- <◀▶> 키를 눌러 [OK]를 선택한 다음 <SET>을 누르십시오.
- ▶ 메뉴가 다시 나타납니다.

MENU 자동 ISO를 위한 ISO 감도 범위 설정하기

자동 ISO를 위한 자동 ISO 감도 범위를 ISO 100 - 25600 내에서 설정할 수 있습니다. 최소 한계는 ISO 100 - 12800 이내, 최대 한계는 ISO 200 - 25600 이내에서 1 스톱 단위로 설정할 수 있습니다.

ISO 감도 설정	
ISO 감도	자동
ISO 감도 설정 범위	100-25600
자동 ISO 범위	100-12800
최저 셔터 속도	자동

MENU ↩

1 [자동 ISO 범위]를 선택합니다.

- [자동 ISO 범위]를 선택한 다음 <SET>을 누르십시오.

자동 ISO 범위	
최소	최대
100	12800
OK	취소

INFO, 도움말

2 최소 한계를 설정합니다.

- 최소 한계 상자를 선택한 다음 <SET>을 누르십시오.
- <▲▼> 키를 눌러 ISO 감도를 선택한 다음 <SET>을 누르십시오.

자동 ISO 범위	
최소	최대
100	25600
OK	취소

INFO, 도움말

3 최대 한계를 설정합니다.

- 최대 한계 상자를 선택한 다음 <SET>을 누르십시오.
- <▲▼> 키를 눌러 ISO 감도를 선택한 다음 <SET>을 누르십시오.

4 설정을 종료합니다.

- <◀▶> 키를 눌러 [OK]를 선택한 다음 <SET>을 누르십시오.
- ▶ 메뉴가 다시 나타납니다.

 [최소]와 [최대] 설정값은 ISO 감도 안전 시프트의 최소 및 최대 ISO 감도에도 적용됩니다 (p.306).

MENU 자동 ISO를 위한 최저 셔터 속도 설정하기

자동 ISO로 설정되어 있을 경우, 최저 셔터 속도 (1/250초에서 1초까지)를 설정하여 자동 설정된 셔터 스피드가 너무 느려지지 않게 할 수 있습니다.

이 기능은 광각 렌즈를 사용하여 움직이는 피사체를 촬영하는 경우 <P>와 <Av> 모드에서 편리합니다. 카메라 흔들림과 피사체 흐림을 모두 최소화할 수 있습니다.

ISO 감도 설정	
ISO 감도	자동
ISO감도설정범위	100-25600
자동 ISO 범위	100-12800
최저 셔터 속도	자동

MENU →

1 [최저 셔터 속도]를 선택합니다.

- [최저 셔터 속도]를 선택한 다음 <SET>을 누르십시오.

최저 셔터 속도				
셔터 스피드				
자동				
AUTO	1/250	1/125	1/60	
1/30	1/15	1/8	1/4	
0"5	1"			

INFO 도움말

2 원하는 최저 셔터 속도를 설정합니다.

- <◀▶> 키를 눌러 셔터 속도를 선택한 다음 <SET>을 누르십시오.
- ▶ 메뉴가 다시 나타납니다.



- [자동 ISO 범위]에서 설정한 최대 ISO 감도 한계로 올바른 노출을 얻을 수 없는 경우에는 [최저 셔터 속도]보다 느린 셔터 스피드가 설정되어 표준 노출을 얻습니다.
- 플래시 촬영에서는 [최저 셔터 속도]가 적용되지 않습니다.

픽처 스타일 선택하기 ☆

픽처 스타일을 선택함으로써 자신의 사진 표현력이나 피사체에 맞는 이미지 특성을 얻을 수 있습니다.

베이직 존 모드에서는 <A> (자동)이 자동 설정됩니다.

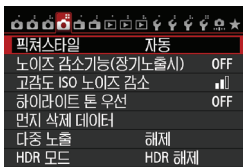

1 [픽처 스타일]를 선택합니다.

- [4] 탭 아래에서 [픽처 스타일]을 선택한 다음 <SET>을 누르십시오.
- ▶ 픽처 스타일 선택 화면이 나타납니다.



2 픽처 스타일을 선택합니다.

- <▲> 키를 눌러 픽처 스타일을 선택한 다음 <SET>을 누르십시오.
- ▶ 픽처 스타일이 설정되고 카메라는 촬영 준비 상태가 됩니다.

픽처 스타일 특성

A 자동

장면에 맞게 색조가 자동 조정됩니다. 특히 파란 하늘이나 녹색 나뭇잎, 자연이나 야외, 인물 장면에서의 석양 색상이 생생해집니다.

[자동]으로 원하는 색조를 얻을 수 없는 경우에는 다른 픽처 스타일을 사용하십시오.

S 표준

이미지가 생생하고 선명하며 또렷합니다. 대부분의 장면에 적합한 범용의 픽처 스타일입니다.

P 인물 사진

피부의 톤을 좋게 만들기 위하여 이미지가 보다 부드러워집니다. 클로즈업 인물 사진에 적합합니다.

[색조] (p.115)를 변경하여 피부 톤을 조절할 수 있습니다.

 **풍경**

청색과 녹색을 생생하게 하고 매우 선명하며 또렷한 이미지를 만듭니다.
인상적인 풍경 사진에 효과적입니다.

 **뉴트럴**

컴퓨터에서의 이미지 후처리 작업을 선호하는 사용자를 위한 픽처 스타일
입니다. 가공되지 않은 순수한 색상과 완화된 이미지를 제공합니다.

 **충실설정**

컴퓨터에서의 이미지 후처리 작업을 선호하는 사용자를 위한 픽처 스타일
입니다. 5200K의 색온도에서 촬영한 피사체가 측색적으로 피사체의 색상과
거의 일치하도록 조절됩니다. 이미지는 차분하고 색상이 완화된 보입니다.

 **모노크롬**

흑백 이미지를 생성합니다.



JPEG으로 촬영한 흑백 이미지는 컬러로 되돌릴 수 없습니다. 이후부터 사진을 컬러로
촬영하려면 **[모노크롬]** 설정을 취소하였는지 확인하여 주십시오.



[모노크롬]이 설정되면 (!)가 뷰파인더에 표시될 수 있습니다 (p.313).

 **사용자 설정 1-3**

[인물 사진], **[풍경]** 같은 기본 스타일의 픽처 스타일 파일을 등록하여 자신이
원하는 대로 조정할 수 있습니다 (p.118). 설정하지 않은 사용자 정의 픽처
스타일은 **[자동]** 픽처 스타일과 동일한 초기 설정값을 갖습니다.

기호에 관하여

픽처 스타일 선택 화면의 기호들은 [샤프니스]와 [콘트라스트] 같은 파라미터를 나타냅니다. 숫자는 해당 픽처 스타일의 [샤프니스], [콘트라스트]와 같은 파라미터 설정값을 보여주는 것입니다.

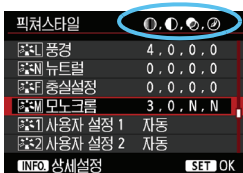

기호

	샤프니스
	콘트라스트
	채도
	색조
	필터효과 (모노크롬)
	색조효과 (모노크롬)

픽처 스타일의 사용자 설정 ☆

[샤프니스]와 [콘트라스트] 같은 각 파라미터들을 조절하여 자신만의 픽처 스타일을 제작할 수 있습니다. 테스트 촬영을 하여 효과의 결과를 확인하십시오.

[모노크롬]을 사용자 설정하는 방법은 117 페이지를 참조하십시오.

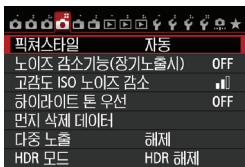

1 [픽처 스타일]을 선택합니다.

- [4] 탭 하단 [픽처 스타일]을 선택한 다음 <SET>을 누르십시오.
- ▶ 픽처 스타일 선택 화면이 나타납니다.



2 픽처 스타일을 선택합니다.

- 픽처 스타일을 선택한 다음 <INFO.>를 누르십시오.



3 파라미터를 선택합니다.

- [샤프니스] 같은 파라미터를 선택한 다음 <SET>을 누르십시오.

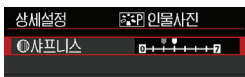

4 파라미터를 설정합니다.

- <◀▶> 키를 눌러 원하는 대로 파라미터를 설정한 다음 <SET>을 누르십시오.
- <MENU> 버튼을 눌러 조정한 파라미터 값을 저장합니다. 픽처 스타일 선택 화면이 다시 나타납니다.
- ▶ 기본 설정값과 다른 값은 청색으로 표시됩니다.



파라미터의 설정값 및 효과

① 샤프니스	0: 또렷함이 약한 윤곽	+7: 또렷한 윤곽
② 콘트라스트	-4: 낮은 콘트라스트	+4: 높은 콘트라스트
③ 채도	-4: 낮은 채도	+4: 높은 채도
④ 색조	-4: 적색조의 피부톤	+4: 황색조의 피부톤

- 단계 3에서 [초기 설정]을 선택하면 각각의 픽처 스타일을 모두 초기 파라미터 설정값으로 복구할 수 있습니다.
- 조절된 픽처 스타일을 사용하려면 우선 조절된 픽처 스타일을 선택한 다음 촬영 하십시오.

모노크롬 조절

모노크롬에서는 앞 페이지에서 설명된 [샤프니스]와 [콘트라스트]외에도 [필터 효과]와 [색조 효과]를 설정할 수 있습니다.

필터 효과

상세설정	모노크롬
	N:없음
	Ye:황색
● 필터효과	Or:오렌지
	R:적색
	G:녹색

모노크롬 이미지에 필터 효과를 적용시키면 하얀 구름이나 녹색의 나무를 더욱 돋보이게 만들 수 있습니다.

필터	효과
N: 없음	필터 효과가 적용되지 않은 일반 흑백 이미지.
Ye: 황색	푸른 하늘이 더욱 자연스럽게 보이고 흰색 구름을 더욱 산뜻하게 합니다.
Or: 오렌지	푸른 하늘이 약간 어둡게 보입니다. 저녁 노을이 더욱 선명해집니다.
R: 적색	푸른 하늘이 상당히 어둡게 보입니다. 가을의 낙엽은 더욱 또렷하고 밝게 나타납니다.
G: 녹색	피부 톤과 입술이 부드럽게 완화되어 보입니다. 나뭇잎들이 더욱 또렷하고 밝게 나타납니다.

[콘트라스트]를 높이면 필터 효과가 더욱 현저해집니다.

색조 효과

상세설정	모노크롬
	N:없음
	S:세피아
	B:블루
● 색조효과	P:퍼플
	G:녹색

색조 효과를 적용시키면 컬러 톤을 가진 모노크롬 이미지를 만들 수 있으므로 이미지를 더욱 인상 깊게 만듭니다. 다음의 항목들을 선택할 수 있습니다: [N:없음], [S:세피아], [B:블루], [P:퍼플] 또는 [G:녹색].

픽처 스타일 등록하기 ☆

[인물 사진]이나 [풍경]과 같은 기본 픽처 스타일을 선택하고 그 파라미터들을 원하는 대로 조절한 다음, [사용자 설정 1], [사용자 설정 2], [사용자 설정 3]에 등록시킬 수 있습니다. 샤프니스와 콘트라스트 같은 파라미터 설정값을 다르게 만든 픽처 스타일을 제작할 수 있습니다.

또한 EOS 유틸리티 (기본 제공 소프트웨어, p.392)를 사용하면 카메라에 등록되어 있는 픽처 스타일의 파라미터를 조절할 수도 있습니다.

1 [픽처 스타일]을 선택합니다.

- [Q4] 탭 하단 [픽처 스타일]을 선택한 다음 <SET>을 누르십시오.
- ▶ 픽처 스타일 선택 화면이 나타납니다.

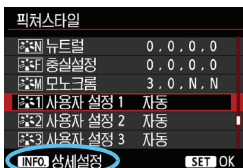

2 [사용자 설정*]을 선택하십시오.

- [사용자 설정*]을 선택한 다음 <INFO.>를 누르십시오.



3 <SET>을 누릅니다.

- [픽처 스타일]을 선택한 상태에서 <SET>을 누르십시오.

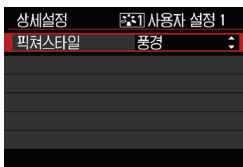

4 기초용 픽처 스타일을 선택합니다.

- <▲> 키를 눌러 기초용 픽처 스타일을 선택하고, <SET>을 누르십시오.
- EOS 유틸리티 (기본 제공 소프트웨어)로 카메라에 등록된 픽처 스타일의 파라미터를 조절하려면 여기에서 픽처 스타일을 선택하십시오.



5 파라미터를 선택합니다.

- [샤프니스] 같은 파라미터를 선택한 다음 <SET>을 누르십시오.

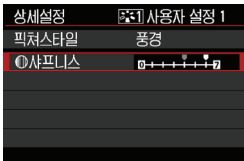

6 파라미터를 조절합니다.

- <◀▶> 키를 눌러 원하는 파라미터를 조절 한 다음 <SET>을 누르십시오.
자세한 것은 115~117 페이지의 “픽처 스타일의 사용자 설정”을 참조하십시오.

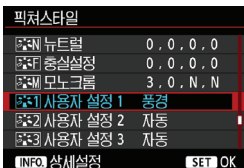

- <MENU> 버튼을 눌러 수정한 픽처 스타일을 등록하십시오. 그러면 픽처스타일 선택 화면이 다시 나타납니다.
- ▶ [사용자 설정*]의 우측에 기초용으로 사용했던 픽처 스타일이 표시됩니다.
- ▶ [사용자 설정*] 하단에 등록된 픽처 스타일 설정을 기본 픽처 스타일 설정으로 변경하면 픽처 스타일 이름이 청색으로 표시됩니다.



- [사용자 설정*]에 이미 픽처 스타일이 등록된 경우, 단계 4에서 기초용 픽처 스타일 설정값을 변경하면 이미 등록된 해당 픽처 스타일의 파라미터를 대체하게 됩니다.
- [모든 카메라 설정 해제] (p.56)를 실행하면 모든 [사용자 설정*] 설정값이 초기화됩니다. EOS 유틸리티 (기본 제공 소프트웨어)를 통해 등록된 픽처 스타일은 초기 설정값으로 되돌려진 수정된 파라미터만 같습니다.



- 조절된 픽처 스타일을 사용하려면 등록된 [사용자 설정*]을 선택한 다음 촬영하십시오.
- 픽처 스타일 파일을 카메라에 등록하는 과정에 대해서는 EOS 유틸리티 사용 설명서를 참조하십시오 (p.395).

MENU 화이트 밸런스 설정하기 ☆

화이트 밸런스 기능 (WB)은 이미지의 흰색 영역을 하얗게 보이도록 만드는 기능입니다. 일반적으로 <AWB> (자동)으로 설정하면 최적의 화이트 밸런스를 자동으로 설정합니다. <AWB>로 자연스러운 색상을 얻을 수 없는 경우, 광원에 맞는 화이트 밸런스를 선택하거나 흰색 물체를 촬영하여 수동으로 화이트 밸런스를 설정할 수 있습니다.

베이스직 존 모드에서는 <AWB>가 자동으로 설정됩니다.

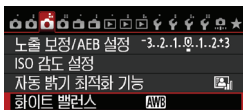

1 [화이트 밸런스]를 선택합니다.

- [📷3] 탭 아래의 [화이트 밸런스]를 선택하고 <ⓈET>을 누르십시오.



2 화이트 밸런스를 선택합니다.

- 원하는 설정을 선택하고 <ⓈET>을 누르십시오.

표시	모드	색온도 (약 K: 켈빈)
AWB	자동	3000 - 7000
☀️	태양광	5200
🏠	그늘	7000
☁️	흐림, 해질녘, 노을	6000
☀️	텡스텐광	3200
💡	백색 형광등	4000
⚡	플래시	자동으로 설정*
📄	커스텀 (p.121)	2000 - 10000
📄	색온도 (p.122)	2500 - 10000

* 색온도 전송 기능을 가진 스피드라이트의 경우이며, 그렇지 않을 경우 약 6000K로 고정됩니다.

화이트 밸런스에 관하여

사람의 눈은 광원의 종류에 관계 없이 흰색 물체는 흰색으로 인식합니다. 그러나 디지털 카메라의 경우 소프트웨어를 통해 색온도를 조절해야 흰 부분이 하얀색으로 나타납니다. 이렇게 설정된 흰색은 다른 색상을 조절하기 위한 기준으로 사용되며, 이 기능으로 자연스러운 색상의 영상을 만들 수 있습니다.

📷 커스텀 화이트 밸런스

커스텀 화이트 밸런스는 특별한 광원에 대해 보다 정확하게 화이트 밸런스를 수동으로 설정할 수 있도록 하는 기능입니다. 사용하는 실제 광원 아래에서 순서를 따라 실행하십시오.

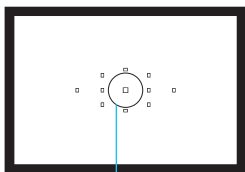

스팟 측광 원

1 흰색 물체를 촬영합니다.

- 순수한 흰색 물체가 스팟 측광 원을 채워야 합니다.
- 흰색 물체에 수동으로 초점을 맞추고 표준 노출로 설정하십시오.
- 어떤 화이트 밸런스나 설정할 수 있습니다.

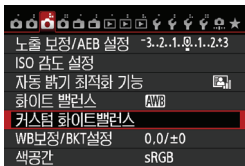

2 [커스텀 화이트밸런스]를 선택합니다.

- [📷3] 탭 아래의 [커스텀 화이트 밸런스]를 선택한 다음 <SET>을 누르십시오.
- ▶ 커스텀 화이트 밸런스 선택 화면이 나타납니다.



3 화이트 밸런스 데이터를 불러옵니다.

- <🌀> 다이얼을 돌려 단계 1에서 촬영한 이미지를 선택한 다음 <SET>을 누르십시오.
- ▶ 대화 화면이 나타나면 [OK]를 선택하여 데이터를 불러옵니다.
- 메뉴가 다시 나타나면 <MENU> 버튼을 눌러 메뉴를 빠져나가십시오.



4 [화이트 밸런스]를 선택합니다.

- [📷3] 탭 아래의 [화이트 밸런스]를 선택하고 <SET>을 누르십시오.

5 커스텀 화이트 밸런스를 선택합니다.

- [📷]을 선택하고 <SET>을 누르십시오.

- ❗ 단계 1에서 얻은 노출이 표준 노출과 크게 차이가 나면 올바른 화이트 밸런스를 얻지 못할 수 있습니다.
- 단계 3에서 다음의 이미지들은 선택할 수 없습니다:
픽처 스타일이 [모노크롬]으로 설정되어 있을 때 촬영한 이미지, 다중 노출 이미지, 다른 카메라로 촬영한 이미지.

- 📄 흰색 물체 대신, 18% 그레이 카드 (시중 판매 제품)를 사용하면 더욱 정확하게 화이트 밸런스를 설정할 수 있습니다.
- 기본 제공 소프트웨어를 사용하여 등록된 개인용 화이트 밸런스는 [WB] 아래에 등록됩니다. 단계 3을 수행할 경우, 등록했던 개인용 화이트 밸런스가 삭제됩니다.

K 색온도 설정하기

화이트 밸런스의 색온도를 켈빈 온도 단위의 숫자로 설정할 수 있습니다.
이는 고급 사용자를 위한 기능입니다.

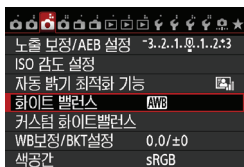

1 [화이트 밸런스]를 선택합니다.

- [WB] 탭 아래의 [화이트 밸런스]를 선택하고 <SET>을 누르십시오.



2 색온도를 설정합니다.

- [K]를 선택 하십시오.
- <☀️> 다이얼을 돌려 원하는 색온도를 선택한 다음 <SET>을 누르십시오.
- 색온도는 약 2500K에서 10000K까지 100K 단위로 설정할 수 있습니다.

- ❗ 인공 광원을 위한 색온도를 설정할 때는 필요한 만큼 화이트 밸런스 보정 (마젠타 색이나 녹색)을 설정하십시오.
- 시중에서 판매하는 색온도계에서 얻은 판독값으로 [K]를 설정하는 경우, 테스트 촬영을 하고 설정값을 조절하여 색온도계의 판독값과 카메라의 색온도 판독값 간의 차이를 보정하십시오.

MENU 화이트 밸런스 보정☆

설정된 화이트 밸런스 값을 보정할 수 있습니다. 이 조정은 색온도 변환 필터나 시중에서 판매하는 색 보정 필터를 사용하는 것과 동일한 효과를 갖게 됩니다. 각 색상은 9 단계로 보정할 수 있습니다. 이는 색온도 변환 필터나 색 보정 필터 사용에 익숙한 고급 사용자를 위한 기능입니다.

화이트 밸런스 보정

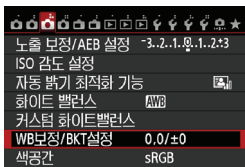

1 [WB보정/BKT설정]을 선택합니다.

- [CAMERA] 탭 아래의 [WB보정/BKT설정]을 선택하고 <SET>을 누르십시오.

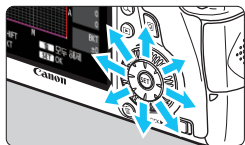

2 화이트 밸런스 보정을 설정합니다.

- <WB>를 사용하여 "■" 표시를 원하는 지점으로 옮기십시오.
- B는 청색, A는 황색, M은 마젠타이며 G는 녹색입니다. 해당 방향에 있는 색상이 보정됩니다.
- 우측 상단의 "Shift"는 방향과 보정량을 나타냅니다.
- <MENU> 버튼을 누르면 [WB보정/BKT설정]의 모든 설정이 취소됩니다.
- 설정을 마치고 메뉴로 돌아가려면 <SET>을 누르십시오.

샘플 설정: A2, G1

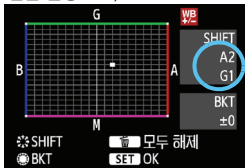

- 화이트 밸런스 보정이 설정되면 (!)가 뷰파인더 좌측 하단에 표시될 수 있습니다 (p.313).
- 청색/황색 보정의 1 레벨은 색온도 변환 필터의 약 5 미레드에 해당합니다. (미레드: 색온도 변환 필터의 농도를 나타내는 측정 단위)

화이트 밸런스 자동 브라케팅

단 한 번의 촬영으로 서로 다른 컬러 밸런스를 가진 3장의 이미지를 동시에 기록할 수 있습니다. 현재 화이트 밸런스 설정의 색온도를 기준으로 이미지가 청/황색 쪽이나 마젠타/녹색 쪽으로 색상이 바뀌게 됩니다. 이를 화이트 밸런스 브라케팅 (WB-BKT) 이라고 하며 1 레벨 단위로 ± 3 레벨까지 설정할 수 있습니다.

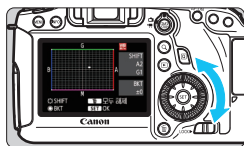

B/A 방향 ± 3 레벨

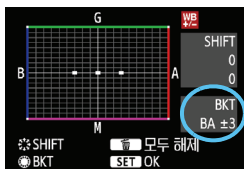

화이트 밸런스 브라케팅의 양을 설정합니다.

- “화이트 밸런스 보정”의 단계 2에서 <ⓘ> 다이얼을 돌리면 “■” 마크가 “■■■” (3 포인트)로 변경됩니다. 다이얼을 오른쪽으로 돌리면 B/A 브라케팅이 설정되고 왼쪽으로 돌리면 M/G 브라케팅이 설정됩니다.
- ▶ 오른쪽의 “BKT”는 브라케팅 방향과 보정량을 나타냅니다.
- <⏏> 버튼을 누르면 [WB보정/BKT설정]의 모든 설정이 취소됩니다.
- <SET>을 누르면 설정이 종료되고 메뉴로 돌아갑니다.

브라케팅의 진행 순서

이미지가 다음의 순서로 브라케팅 됩니다: 1. 표준 화이트 밸런스, 2. 청색 (B) 편중, 3. 황색 (A) 편중 또는 1. 표준 화이트 밸런스, 2. 마젠타 (M) 편중, 3. 녹색 (G) 편중.



- 화이트 밸런스 브라케팅이 작동하는 중에는 최대 연속 촬영 매수가 감소하고, 촬영 가능 매수 또한 원래 숫자의 1/3로 줄어듭니다.
- 화이트 밸런스 보정과 AEB를 화이트 밸런스 브라케팅과 함께 설정할 수도 있습니다. 화이트 밸런스 브라케팅과 AEB를 함께 설정할 경우 한번의 촬영으로 총 9매의 이미지가 기록됩니다.
- 한번의 촬영에 3매의 이미지가 기록되기 때문에 촬영한 이미지를 카드에 기록하는데 시간이 조금 더 소요됩니다.
- 화이트 밸런스 브라케팅의 촬영 매수를 변경할 수 있습니다 (p.305).
- “BKT”는 브라케팅을 나타냅니다.

MENU 자동으로 밝기 및 콘트라스트 보정하기 ☆

이미지가 어둡게 나왔거나 콘트라스트가 낮은 경우, 밝기와 콘트라스트를 자동으로 보정할 수 있습니다. 이를 자동 밝기 최적화 기능이라고 합니다. 초기 설정값은 [표준]이며, JPEG 이미지에서는 이미지를 촬영할 때 보정이 적용됩니다.

베이직 존 모드에서는 [표준]으로 자동 설정됩니다.

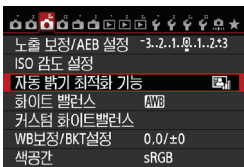

1 [자동 밝기 최적화 기능]을 선택합니다.

- [CAMERA] 탭 아래의 [자동 밝기 최적화 기능]을 선택한 다음 <SET>을 누르십시오.

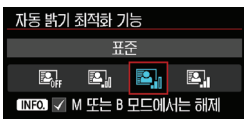

2 설정을 선택합니다.

- 다이얼을 돌려 원하는 설정을 선택한 다음 <SET>을 누르십시오.

3 사진을 촬영합니다.

- 필요한 경우 밝기와 콘트라스트가 보정되어 이미지가 기록됩니다.



- [CAMERA: 하이라이트 톤 우선]이 [설정]으로 지정되어 있을 경우 자동 밝기 최적화 기능이 자동으로 [해제]로 설정되며 설정값을 변경할 수 없습니다.
- 촬영 조건에 따라 노이즈가 증가할 수 있습니다.
- [해제] 이외의 설정값으로 설정하고 노출 보정이나 플래시 노출 보정을 사용하여 노출을 어둡게 할 경우 이미지가 계속해서 밝게 나올 수 있습니다. 노출을 더 어둡게 하고 싶다면 [해제]로 설정하십시오.
- HDR 모드 (p.155)나 다중 노출 촬영 (p.158)이 설정되어 있으면 자동 밝기 최적화 기능이 [해제]로 자동 설정됩니다. HDR 모드나 다중 노출 촬영을 취소할 경우에는 자동 밝기 최적화 기능이 원래의 설정값으로 되돌아갑니다.



단계 2에서 <INFO> 버튼을 눌러 [M 또는 B 모드에서는 해제]의 <✓> 표시를 제거하면 [M]이나 [B] 모드에서 자동 밝기 최적화 기능을 설정할 수 있습니다.

MENU 노이즈 감소 설정☆

고감도 ISO 노이즈 감소

이 기능은 이미지에 발생한 노이즈를 감소시킵니다. 노이즈 감소 기능이 모든 ISO 감도에 적용되지만 특히 높은 ISO 감도에서 효과적입니다.

낮은 ISO 감도에서는 영상의 어두운 부분(새도 영역)의 노이즈가 더욱 감소됩니다.

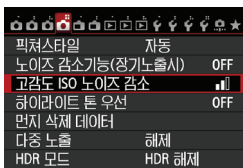

1 [고감도 ISO 노이즈 감소]를 선택합니다.

- [CAMERA] 탭 아래의 [고감도 ISO 노이즈 감소]를 선택한 다음 <SET>을 누르십시오.



2 단계를 설정합니다.

- 원하는 노이즈 감소 단계를 선택한 다음 <SET>을 누르십시오.
- ▶ 설정 화면이 닫히고 메뉴가 다시 나타납니다.

● [NR]: 다중 촬영 노이즈 감소

[고]가 적용되어 있을 때보다 높은 화질의 노이즈 감소. 사진 1장을 위해 4회 연속 촬영해 자동으로 1장의 JPEG 이미지로 합성합니다.

3 사진을 촬영합니다.

- 노이즈 감소가 적용되어 이미지가 기록됩니다.

**[다중 촬영 노이즈 감소]에 대하여**

- 다음의 기능은 설정할 수 없습니다 : AEB, WB 브라케팅, [📷4: 노이즈 감소 기능 (장기 노출시)], [📷4: HDR 모드], [📷4: 다중 노출], RAW 이미지. 만일 이 기능들 중 하나가 사전에 설정되어 있으면 [다중 촬영 노이즈 감소]는 설정할 수 없습니다.
- 플래시 촬영이 불가능합니다. AF 보조광이 [📷.C.Fn II -5: AF 보조광] 설정에 따라 발광합니다.
- 벌브 노출에는 [다중 촬영 노이즈 감소]를 설정할 수 없습니다.
- 전원을 끄거나 촬영 모드를 베이직 존 모드, 동영상 촬영, 또는 벌브로 변경하면 설정이 [표준]으로 변경됩니다.
- 카메라 흔들림으로 이미지 정렬이 크게 어긋나거나 또는 움직이는 피사체가 있으면 노이즈 감소 효과가 경미할 수 있습니다.
- 카메라를 손으로 들고 촬영하는 경우에는 카메라 흔들림을 방지하도록 단단히 잡으십시오. 삼각대를 사용할 것을 권장합니다.
- 반복적인 패턴(격자무늬, 줄무늬 등) 또는 밋밋한 한 가지 색상의 이미지에서는 이미지 정렬이 올바르게 기능하지 않을 수도 있습니다.
- 이미지를 카드에 기록하는 시간은 평상시의 촬영보다 더 오래 걸립니다. 이미지를 처리하는 중에는 "buSY"가 표시되고 처리가 완료될 때까지 다른 사진을 촬영할 수 없습니다.
- [📷4: 먼지 삭제 데이터]를 설정할 수 없습니다.
- [다중 촬영 노이즈 감소]가 설정되어 있으면 다이렉트 프린팅이 불가능합니다. [다중 촬영 노이즈 감소] 이외의 설정을 선택하고 다이렉트 프린팅을 실행하십시오.



카메라로 RAW 이미지를 재생하거나 직접 이미지를 프린트 하면 고감도 ISO 노이즈 감소의 효과가 경미해 보일 수 있습니다. 디지털 포토 프로페셔널 (기본 제공 소프트웨어, p.392)을 사용해 노이즈 감소 효과를 확인하거나 노이즈 감소 이미지를 출력하십시오.

노이즈 감소 기능(장기 노출 시)

1초 이상 노출된 이미지에 노이즈 감소 기능이 작동합니다.

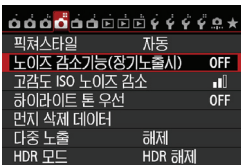

1 [노이즈 감소 기능(장기 노출 시)]를 선택합니다.

- [O4] 탭 아래의 [노이즈 감소 기능 (장기 노출 시)]를 선택한 다음 <SET>을 누르십시오.

2 원하는 설정을 설정합니다.

- 원하는 설정을 선택한 다음 <SET>을 누르십시오.
- ▶ 설정 화면이 닫히고 메뉴가 다시 나타납니다.



● **[자동]**

1초 이상의 장기 노출 시 흔히 수반되는 노이즈가 감지되면 자동으로 노이즈 감소 기능이 작동합니다. 이 [자동] 설정은 대부분의 경우에 효과적입니다.

● **[설정]**

1초 이상의 모든 장기 노출 시 노이즈 감소 기능이 작동합니다.

[설정] 모드는 [자동] 설정에서 감지하지 못하는 노이즈를 줄여줍니다.

3 사진을 촬영합니다.

- 노이즈 감소 기능이 적용되어 이미지가 기록됩니다.



- [자동]과 [설정]에서 사진 촬영 후 노이즈 감소 처리를 위해서는 노출 시간과 동일한 시간이 걸리게 됩니다. 뷰파인더에서 최대 연속촬영 매수 표시에 “1” 이상이 표시되어 있으면 노이즈 감소 중에도 촬영이 가능합니다.
- ISO 1600 이상으로 촬영한 이미지는 [해제] 및 [자동] 설정인 경우보다 [설정]인 경우에 더 거칠어 보일 수 있습니다.
- [설정]에서는, 라이브 뷰 이미지가 디스플레이된 상태로 장시간 노출하여 촬영하게 되면 노이즈 감소 처리 중에 “BUSY”가 표시됩니다. 노이즈 감소 작업이 완료될 때까지 라이브 뷰 디스플레이가 나타나지 않습니다. (다른 사진을 촬영할 수 없습니다.)

MENU **하이라이트 톤 우선** ☆

과다 노출되는 하이라이트 영역을 최소화할 수 있습니다.

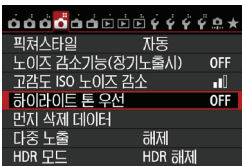

1 [하이라이트 톤 우선]을 선택합니다.

- [CAMERA] 탭 아래의 [하이라이트 톤 우선]을 선택한 다음 <[SET]>을 누르십시오.

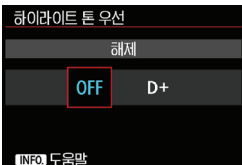

2 [설정]을 선택합니다.

- [설정]을 선택한 다음 <[SET]>을 누르십시오.
- 하이라이트의 디테일이 개선됩니다.
- 표준 18% 그레이 영역부터 밝은 하이라이트 영역까지의 다이내믹 레인지가 확장되어, 그레이와 하이라이트 사이의 계조가 더욱 부드러워집니다.

3 사진을 촬영합니다.

- 하이라이트 톤 우선 기능이 적용되어 이미지가 기록됩니다.

- [설정]에서는, 자동 밝기 최적화 기능 (p.125)이 자동으로 [해제]로 설정되며 설정을 변경할 수 없습니다. [하이라이트 톤 우선]이 [해제]로 설정되면 자동 밝기 최적화 기능이 원래의 설정값으로 되돌아갑니다.
- [설정]에서는 [해제]보다 이미지 노이즈 (거친 입자와 줄 무늬 등)가 약간 더 증가할 수 있습니다.

[설정]에서 설정 가능한 감도 범위는 ISO 200-25600 (동영상 촬영은 ISO 200-12800)입니다. 또한, 하이라이트 톤 우선 기능이 작동하는 경우에는 <D+> 아이콘이 뷰파인더와 LCD 패널에 표시됩니다.

MENU 렌즈 주변 조도/색 수차 보정

렌즈 주변부에서 발생하는 광량의 저하는 이미지의 구석 부분을 어둡게 보이게 하는 특성이 있습니다. 또한 피사체의 윤곽에 발생하는 색 번짐 현상도 색 수차의 일종입니다. 주변 광량의 저하 현상과 색 번짐 현상을 모두 보정할 수 있습니다. 두가지 보정 기능에 대한 기본 설정값은 모두 [유효]입니다.

주변 조도 보정

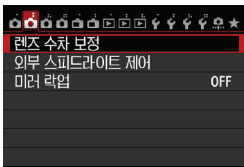

1 [렌즈 수차 보정]을 선택합니다.

- [CAMERA 2] 탭 하단의 [렌즈 수차 보정]을 선택한 다음 <SET>을 누르십시오.

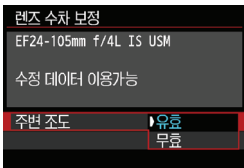

2 설정을 선택합니다.

- 부착된 렌즈에 대해 [수정 데이터 이용가능]이 표시되는지 확인하십시오.
- [주변 조도]를 선택한 다음 <SET>을 누르십시오.
- [유효]를 선택한 다음 <SET>을 누르십시오.
- 만일 [수정 데이터 이용불가]가 표시되면 133 페이지의 “렌즈 보정 데이터에 관하여”를 참조하십시오.

3 사진을 촬영합니다.

- 주변 조도가 보정된 이미지가 기록됩니다.



촬영 조건에 따라 이미지 주변에 노이즈가 나타날 수 있습니다.



- 보정량은 디지털 포토 프로페셔널 (기본제공 소프트웨어, p.392)에서 설정 가능한 최대 보정량보다 약간 낮게 적용됩니다.
- ISO 감도가 높을수록 보정량은 더 낮아집니다.

색 수차 보정

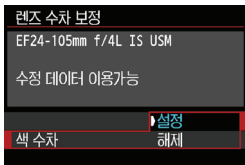

1 설정을 선택합니다

- 부착된 렌즈에 대해 [수정 데이터 이용 가능]이 표시되는지 확인하십시오.
- [색 수차]를 선택한 다음 <SET>을 누르십시오.
- [설정]을 선택한 다음 <SET>을 누르십시오.
- [수정 데이터 이용불가]가 표시되면 다음 페이지의 “렌즈 보정 데이터에 관하여”를 참조하십시오.

2 사진을 촬영합니다.



- 색 수차가 보정되어 이미지가 기록됩니다.

! 색 수차를 보정하여 촬영한 RAW 이미지를 재생하는 경우, 색 수차 보정이 적용되지 않은 상태로 이미지가 카메라에 표시됩니다. 디지털 포스트 프로페셔널 (기본 제공 소프트웨어, p.392)로 색 수차 보정을 확인하십시오.

렌즈 보정 데이터에 관하여

카메라는 이미 약 25개의 렌즈에 대한 렌즈 주변 조도 보정 데이터와 색 수차 보정 데이터를 보유하고 있습니다. [유효]를 선택하는 경우 카메라에 보정 데이터가 등록되어 있는 모든 렌즈에 대해 주변 조도 보정과 색 수차 보정이 자동으로 적용됩니다. EOS 유틸리티 (기본제공 소프트웨어)를 사용하여, 카메라에 보정 데이터가 들어 있는 렌즈를 확인할 수 있습니다. 또한 미등록 렌즈에 대해서는 보정 데이터를 등록시킬 수도 있습니다. 자세한 내용은 EOS 유틸리티용 소프트웨어 사용설명서 (CD-ROM)를 참조하십시오 (p.395).

주변 조도 보정 및 색 수차 보정에 관한 참조 사항

-  ● 주변 조도 보정 및 색 수차 보정은 이미 촬영한 JPEG 이미지에 적용할 수 없습니다.
 - 캐논 이외의 렌즈를 사용하는 경우에는 [수정 데이터 이용가능]이 표시되더라도 보정을 [무효]로 설정할 것을 권장합니다.
 - 라이브 뷰 촬영 중에 확대 보기를 사용하는 경우 주변 조도 보정과 색 수차 보정이 화면에 표시되는 이미지에 반영되지 않습니다.
-
-  ● 보정 효과가 잘 보이지 않을 경우에는 촬영 후 이미지를 확대하여 확인하십시오.
 - 익스텐더나 실물 크기 컨버터를 부착한 경우에도 보정이 적용됩니다.
 - 사용 렌즈에 대한 보정 데이터가 카메라에 등록되어 있지 않은 경우에는 [무효]로 설정한 것과 결과가 동일합니다.
 - 거리 정보를 갖지 않는 렌즈는 보정량이 더 낮아집니다.

MENU 폴더 생성과 선택

폴더를 자유롭게 생성하고 선택하여 촬영한 이미지를 저장할 수 있습니다.
폴더는 촬영한 이미지를 저장할 때 자동으로 생성되므로 이 기능은 옵션입니다.

폴더 생성

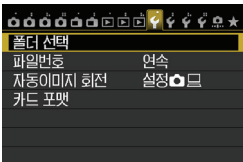

1 [폴더 선택]을 선택합니다.

- [F1] 탭 하단의 [폴더 선택]을 선택한 다음 <SET>을 누르십시오.

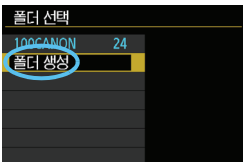

2 [폴더 생성]을 선택합니다.

- [폴더 생성]을 선택한 다음 <SET>을 누르십시오.

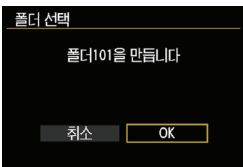

3 새 폴더를 생성합니다.

- [OK]를 선택한 다음 <SET>을 누르십시오.
- ▶ 기존 폴더 번호보다 1이 더 높은 새 폴더가 생성됩니다.

폴더 선택

가장 낮은 파일 번호
폴더 안의 이미지 매수



폴더 명

가장 높은 파일 번호

- 폴더 선택 화면이 표시된 상태에서 원하는 폴더를 선택한 다음 <SET>을 누르십시오.
- ▶ 촬영한 이미지를 저장할 폴더가 선택됩니다.
- 다음 번에 촬영되는 이미지는 선택한 폴더에 기록됩니다.



폴더에 관하여

예를 들어 "100CANON"처럼 폴더명은 3자리 숫자 (폴더 번호)로 시작하여 5자리의 영숫자가 이어집니다. 폴더는 최대 9999매의 이미지 (파일 번호 0001 - 9999)를 포함할 수 있습니다. 폴더가 가득 차면 기존 폴더 번호에 1을 더한 폴더가 자동으로 생성됩니다. 또한 수동 리셋 (p.137)을 실행하면 새 폴더가 자동으로 생성됩니다. 폴더 번호는 100에서 999까지 생성할 수 있습니다.

PC에서 폴더 생성하기

카드 화면을 열어 놓은 상태에서 "DCIM"이란 이름의 새 폴더를 생성하십시오. DCIM 폴더를 열고 필요한 만큼의 폴더를 생성하여 이미지를 저장하고 관리하십시오. 폴더명은 "100ABC_D" 형식을 따라야 하며 100 - 999까지의 처음 3자리 숫자가 폴더명입니다. 마지막 5자리 문자는 A에서 Z까지의 대문자나 소문자, 숫자와 밑줄 "_"을 조합할 수 있습니다. 폴더명에는 빈 공간이 있으면 안 됩니다. 또한 마지막 5자리 문자 조합이 서로 달라도 처음 3자리 폴더 번호를 동일하게 하여 새로운 폴더를 만들 수 없습니다 (예를 들어, "100ABC_D"와 "100W_XYZ").

MENU 파일 번호 부여 방식

촬영한 이미지는 0001 - 9999까지의 연속적인 번호가 할당되어 하나의 폴더에 저장됩니다.

파일 번호를 지정하는 방식을 변경할 수 있습니다. 파일 번호는 다음 형식으로 컴퓨터에 나타납니다: IMG_0001.JPG.

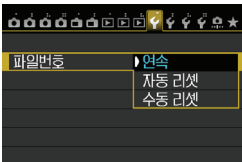

1 [파일번호]를 선택합니다.

- [F1] 탭에서 [파일번호]를 선택한 후, <SET>을 누릅니다.

2 파일 번호 지정 방식을 선택합니다.

- 원하는 설정을 선택한 다음 <SET>을 누르십시오.

연속

카드를 교체하거나 새로운 폴더를 만들더라도 파일 번호는 연속적으로 계속 부여됩니다.

카드를 교체하거나 새로운 폴더를 만들어도 파일 번호가 9999번까지 연속적으로 부여됩니다. 이 기능은 복수의 카드나 폴더에 0001부터 9999까지 사이의 번호를 부여하여 기록한 이미지를 컴퓨터의 한 폴더에 저장하려고 할 때 편리합니다.

만일 교체 카드나 기존 폴더에 사전에 기록된 이미지가 이미 포함되어 있는 경우, 새로 촬영한 이미지의 파일 번호는 카드나 폴더에 있는 기존 이미지 파일 번호의 다음 숫자를 부여 받게 됩니다. 연속적으로 파일 번호를 부여하고 싶다면 매번 새로 포맷한 카드를 사용하여야 합니다.

카드 교체 후의
파일 번호 지정

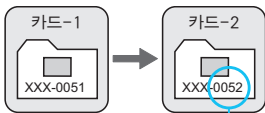

다음에 이어지는 파일 번호

폴더 생성 후의
파일 번호 지정

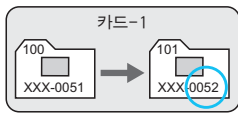

자동 리셋

카드를 교체하거나 새로운 폴더를 생성시킬 때마다 파일 번호가 0001번부터 다시 시작합니다.

카드를 교체하거나 폴더를 만들어도 새로 저장되는 이미지에 파일 번호가 0001부터 순차적으로 재 시작됩니다. 이는 카드나 폴더별로 이미지를 관리하고자 할 때 편리합니다. 만일 교체 카드나 기존 폴더에 사전에 기록된 이미지가 이미 포함되어 있는 경우, 새로 촬영한 이미지의 파일 번호는 카드나 폴더에 있는 기존 이미지 파일 번호의 다음 숫자를 부여 받게 됩니다. 0001로 시작하는 파일 번호를 부여하여 이미지를 저장하고 싶다면 매번 새로 포맷한 카드를 사용하십시오.

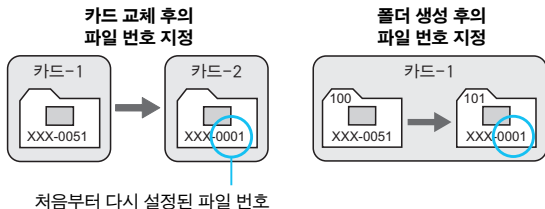

수동 리셋

파일 번호가 0001부터 다시 시작되도록 설정하거나 새 폴더에 파일 번호가 0001부터 시작되도록 하는 방식입니다.

파일 번호 부여 방식을 수동으로 리셋 할 경우 새로운 폴더가 자동으로 생성되고 그 폴더에 저장되는 이미지의 파일 번호가 0001번부터 새롭게 시작됩니다.

예를 들면, 이 기능은 이미지를 촬영한 날짜 별로 폴더를 구분하여 이미지를 기록할 때 유용하게 쓰입니다. 수동 리셋을 사용한 후에는 파일 번호 부여 방식을 연속이나 자동 리셋으로 돌려 놓으십시오 (수동 리셋 확인 화면은 없습니다).

❗ 폴더 번호가 999이고 파일 번호가 9999에 도달하면 카드에 저장 용량이 남아 있더라도 사진 촬영을 할 수 없습니다. LCD 모니터에 카드를 교체하라는 메시지가 나타납니다. 새 카드로 교체하십시오.

📁 JPEG과 RAW 이미지의 파일 이름은 모두 "IMG_"로 시작하며 동영상 파일 이름은 "MVI_"로 시작합니다. JPEG 이미지는 ".JPG", RAW 이미지는 ".CR2", 동영상은 ".MOV" 확장자를 가집니다.

MENU 저작권 정보 설정하기☆

저작권 정보를 설정하면 이미지에 Exif 정보로 기록됩니다.

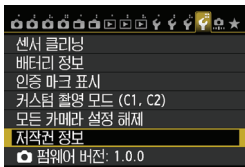

1 [저작권 정보]를 선택합니다.

- [F4] 탭 아래의 [저작권 정보]를 선택한 다음 <SET>을 누르십시오.

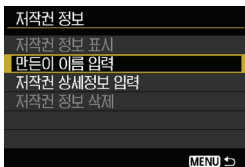

2 설정할 옵션을 선택합니다.

- [만든이 이름 입력]이나 [저작권 상세정보 입력]을 선택한 다음 <SET>을 누르십시오.

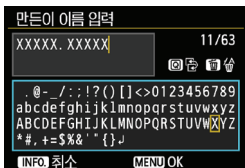

3 텍스트를 입력합니다.

- <[Q]> 버튼을 누르면 텍스트 팔레트가 컬러 프레임으로 선택됩니다.
- <[▲]> <[◀]> 키를 눌러 문자를 선택하고 □을 이동시킵니다. 그런 다음 <[SET]>을 눌러 문자를 입력하십시오.
- 최대 63개의 문자를 입력할 수 있습니다.
- 문자를 삭제하려면 <[↵]> 버튼을 누르십시오.

4 설정을 종료합니다.

- 텍스트를 입력한 후에 <[MENU]> 버튼을 누르십시오.
- ▶ 정보가 저장되고 화면이 단계 2로 돌아갑니다.

저작권 정보 확인하기

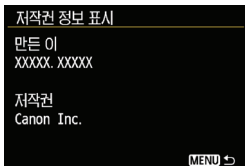

앞 페이지의 단계 2에서 [저작권 정보 표시]를 선택하면 입력한 [만든 이]와 [저작권] 정보를 확인할 수 있습니다.

저작권 정보 삭제하기

단계 2에서 [저작권 정보 삭제]를 선택하면 [만든 이]와 [저작권] 정보를 삭제할 수 있습니다.



EOS 유틸리티 (기본 제공 소프트웨어, p.392)로 저작권 정보를 설정하거나 확인할 수도 있습니다.

MENU 색공간의 설정☆

색 공간이란 재현 가능한 색상의 범위를 말합니다. 이 카메라에서는 촬영한 이미지의 색 공간을 sRGB나 Adobe RGB로 설정할 수 있습니다. 일반적인 촬영에서는 sRGB를 권장합니다.

베이지 존 모드에서는 sRGB로 자동 설정됩니다.

1 [색공간]을 선택합니다.

- [CAM3] 탭 아래에서 [색공간]을 선택한 다음 <SET>을 누르십시오.

2 원하는 색 공간을 설정합니다.

- [sRGB]나 [Adobe RGB]를 선택한 다음 <SET>을 누르십시오.

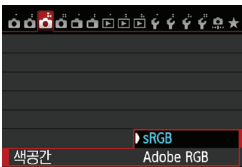

RGB에 대하여

이 색공간은 상업용 인쇄나 산업적인 용도에 주로 쓰입니다. 이미지 프로세싱과 Adobe RGB, 카메라 파일 시스템용 설계 규약 2.0 (Exif 2.21 이상)에 대해 잘 알지 못하는 경우에는 이 설정을 권장하지 않습니다. 카메라 파일 시스템용 2.0 (Exif 2.21 이상) 설계 규약과 호환되지 않는 프린터나 sRGB 전용 PC 환경에서의 사용 시 이미지의 색상이 매우 완화되어 보이기 때문에 소프트웨어를 통한 이미지의 후처리 작업이 요구됩니다.

- Adobe RGB 색공간으로 정지 사진을 촬영한 경우, 파일명의 첫 번째 문자는 언더바 "_" 입니다.
- ICC 프로파일은 첨부되지 않습니다. CD-ROM의 소프트웨어 사용 설명서에서 ICC 프로파일에 관한 설명 (p.395)을 참조하십시오.

5

고급 기능

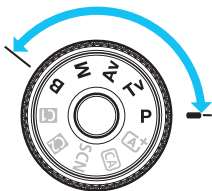

크리에이티브 존 모드에서는, 원하는 노출을 설정하기 위해 셔터 속도, 조리개를 설정할 수 있습니다. 카메라 설정값을 변경하여 다양한 결과를 얻을 수 있습니다.

- 페이지 제목 우측 상단에 있는 ☆ 아이콘은 그 기능이 크리에이티브 존 모드 (**P/Tv/Av/M/B**)에서만 사용 가능함을 표시합니다.
- 셔터 버튼을 반누름한 후에 손을 떼면 노출값이 뷰파인더와 LCD 패널에 4초간 표시됩니다 (☞4).
- 각 촬영 모드에서 설정 가능한 기능에 관해서는 342 페이지를 참조하십시오.



〈LOCK〉 스위치를 왼쪽으로 설정하십시오.

P: 프로그램 AE

카메라가 피사체의 밝기에 맞게 자동으로 셔터 스피드와 조리개 값을 설정합니다.
이 기능을 프로그램 AE라고 합니다

* <P>는 프로그램을 의미합니다.

* AE는 자동 노출을 의미합니다.



1 모드 다이얼을 <P>로 설정합니다.



2 피사체에 초점을 맞춥니다.

- 뷰파인더를 통해 보면서 피사체상에 AF 포인트를 겨냥한 다음 셔터 버튼을 반누름하십시오.
- ▶ 초점이 맞으면 뷰파인더 우측 하단에 초점 확인 표시등 <●>이 점등합니다 (One-Shot AF 모드에서).
- ▶ 셔터 스피드와 조리개 값이 자동으로 설정되고 LCD 패널과 뷰파인더에 설정치가 표시됩니다.



3 디스플레이를 확인합니다.

- 셔터 스피드와 조리개 값 표시가 깜박이지 않으면 표준 노출이 설정된 것입니다.

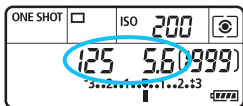

4 사진을 촬영합니다.

- 촬영 구도를 잡고 셔터 버튼을 완전히 누르십시오.



- 셔터 스피드 “30”과 낮은 f/넘버가 깜빡이는 경우는 노출 부족임을 표시하는 것입니다. ISO 감도를 높이거나 플래시를 사용하십시오.



- 셔터 스피드 “4000”과 높은 f/넘버가 깜빡이는 경우는 노출 과다임을 표시하는 것입니다. ISO 감도를 낮추거나 ND 필터 (별매)를 사용하여 렌즈로 유입되는 광량을 줄여 주십시오.



〈P〉와 〈A+〉 모드의 차이

〈A+〉 모드에서는 AF 모드와 측광 모드 같은 많은 기능들이 자동으로 설정되어 사진이 잘못 나오는 것을 방지합니다. 사용자가 설정할 수 있는 기능은 제한적입니다.

〈P〉 모드에서는 셔터 스피드와 조리개 값만 자동으로 설정됩니다.

AF 동작, 측광 모드, 기타 기능들을 자유롭게 설정할 수 있습니다 (p.342).

프로그램 쉬프트

- 프로그램 AE 모드에서는 노출값은 그대로 유지하면서 카메라가 자동으로 설정한 셔터 스피드와 조리개 값의 조합 (프로그램)을 자유롭게 변경할 수 있습니다.
- 프로그램을 쉬프트하려면 셔터 버튼을 반누름한 다음 원하는 셔터 스피드나 조리개가 표시될 때까지 <☀> 다이얼을 돌리십시오.
- 사진이 촬영된 후에는 프로그램 쉬프트가 자동으로 취소됩니다.
- 프로그램 쉬프트는 플래시와 함께 사용할 수 없습니다.

Tv: 셔터 우선 AE

이 모드에서는 촬영자가 셔터 속도를 설정하면 카메라가 자동으로 피사체의 밝기에 맞는 노출을 얻을 수 있도록 조리개 값을 설정합니다. 이를 셔터 우선 AE라고 합니다. 셔터 속도가 빠르면 활동하거나 움직이는 피사체를 순간적인 정지 모습으로 포착할 수 있고, 셔터 속도가 느리면 움직이는 피사체에 흐릿한 효과를 주어 운동감을 표현할 수 있습니다.

* <Tv>는 Time value를 나타냅니다.



움직임이 흐려짐
(느린 셔터 속도: 1/30 초)



움직임이 정지됨
(빠른 셔터 속도: 1/2000 초)



1 모드 다이얼을 <Tv>로 설정합니다.

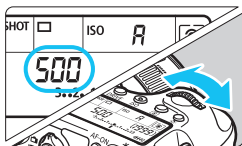

2 원하는 셔터 속도를 설정합니다.

- LCD 패널을 보면서 <☀> 다이얼을 돌리십시오.

3 피사체에 초점을 맞춥니다.

- 셔터 버튼을 반누름하십시오.
- ▶ 조리개 값이 자동으로 설정됩니다.



4 뷰파인더 디스플레이를 확인하고 촬영합니다.

- 조리개 값이 깜빡이지 않으면 표준 노출이 설정된 것입니다.



- 낮은 f/넘버가 깜빡이면 노출 부족임을 표시하는 것입니다. 조리개 값이 깜빡이지 않을 때까지 다이얼을 돌려 셔터 스피드를 더 낮추거나 ISO 감도를 더 올리십시오.



- 높은 f/넘버가 깜빡이면 노출 과다임을 표시하는 것입니다. 조리개 값이 깜빡이지 않을 때까지 다이얼을 돌려 셔터 스피드를 높이거나 ISO 감도를 더 낮게 설정하십시오.



셔터 스피드 표시

“4000”에서 “4”에 이르는 셔터 스피드는 분수로 표시되는 셔터 스피드의 분모를 나타냅니다. 예를 들어, “125”는 1/125초를 나타냅니다.

또한, “0”5”은 0.5초를, “15””는 15초를 나타냅니다.

Av: 조리개 우선 AE

이 모드에서는 촬영자가 원하는 조리개 값을 설정하면 카메라가 자동으로 피사체의 밝기에 맞는 표준 노출을 얻을 수 있도록 셔터 스피드를 설정합니다.

이를 조리개 우선 AE라고 합니다.

f/넘버가 클수록 (조리개 구멍이 작을수록) 전경과 배경에서 초점이 맞는 영역이 넓어집니다. 반대로 f/넘버가 작을 수록 (조리개 구멍이 클수록) 전경과 배경에서 초점이 맞는 영역이 좁아집니다.

* <Av>는 조리개 값(조리개 개방)을 의미합니다.



배경이 흐려짐
(낮은 조리개 f/넘버: f/5.6)



전경과 배경이 선명
(높은 조리개 f/넘버: f/32)



1 모드 다이얼을 <Av>로 설정합니다.

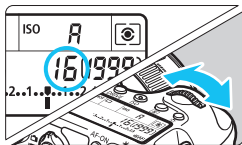

2 원하는 조리개 값을 선택합니다.

- LCD 패널을 보면서 <> 다이얼을 돌리십시오.

3 피사체에 초점을 맞춥니다.

- 셔터 버튼을 반누름하십시오.
- ▶ 셔터 스피드가 자동으로 설정됩니다.



4 뷰파인더 디스플레이를 확인하고 촬영을 합니다.

- 셔터 스피드가 깜빡이지 않으면 표준 노출이 설정된 것입니다.



- 셔터 스피드 “30”이 깜빡이면 노출 부족임을 표시하는 것입니다. 다이얼을 돌려 셔터 스피드 깜빡임이 멈출 때까지 더 큰 조리개 (더 낮은 f/넘버)로 설정하거나 ISO 감도를 더 높이십시오.



- 셔터 스피드 “4000”이 깜빡이면 과다 노출임을 표시하는 것입니다. 다이얼을 돌려 셔터 스피드 깜빡임이 멈출 때까지 더 작은 조리개 (더 높은 f/넘버)로 설정하거나 ISO 감도를 더 낮추십시오.



조리개 값 표시

f/넘버가 더 높을수록 조리개가 더 작게 개방됩니다. 표시되는 조리개 값은 렌즈에 따라 다릅니다. 카메라에 렌즈가 부착되어 있지 않으면 조리개 값은 “00”으로 표시됩니다.

피사계 심도 미리 보기☆

조리개 개방은 사진이 촬영되는 순간에만 변경되며, 그 외에는 조리개가 완전 개방된 상태를 유지합니다. 따라서 뷰파인더나 LCD 모니터를 통해 장면을 볼 때는 피사계 심도가 좁게 보입니다.

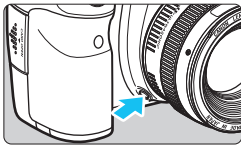

피사계 심도 미리 보기 버튼을 눌러 현재의 조리개 설정값으로 렌즈를 고정시키고 피사계 심도 (허용되는 초점 범위)를 확인하십시오.



- f/넘버가 높을수록 전경과 배경사이에서 초점이 맞게 보이는 범위가 더 넓어 집니다. 그러나 뷰파인더는 더 어둡게 보입니다.
- 라이브 뷰 이미지에서는 조리개를 변경하고 피사계 심도 미리보기 버튼을 눌러 피사계 심도 효과를 정확히 확인할 수 있습니다 (p.180).
- 피사계 심도 미리 보기 버튼을 누르고 있는 동안 노출은 고정됩니다 (AE 잠금).

M: 수동 노출

이 모드에서는 셔터 스피드와 조리개 값을 모두 원하는 대로 설정할 수 있습니다. 노출을 결정하려면 뷰파인더에 있는 노출 레벨 표시기를 참고하거나 시중에서 판매하는 노출계를 사용하십시오. 이 방식을 수동 노출이라고 합니다.

* <M>은 수동(Manual)을 의미합니다.



1 모드 다이얼을 <M>으로 설정합니다.

2 ISO 감도를 설정합니다 (p.106).



3 셔터 스피드와 조리개 값을 설정합니다.

- 셔터 스피드를 설정하려면 <☀> 다이얼을 돌리십시오.
- 조리개를 설정하려면 <☉> 다이얼을 돌리십시오.
- 설정할 수 없는 경우에는 <LOCK▶> 스위치를 왼쪽으로 설정한 다음 <☀> 나 <☉> 다이얼을 돌리십시오.

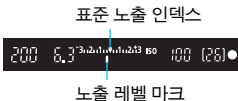

표준 노출 인덱스

노출 레벨 마크

4 피사체에 초점을 맞춥니다.

- 셔터 버튼을 반누름하십시오.
- ▶ 노출 설정이 뷰파인더와 LCD 패널에 표시됩니다.
- 노출 레벨 마크 <▮>는 현재의 노출 레벨이 표준 노출 레벨에서 얼마나 벗어나 있는지 보여줍니다.

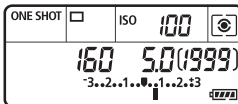

5 노출을 설정하고 사진을 촬영합니다.

- 노출 레벨을 확인한 다음 원하는 셔터 스피드와 조리개 값을 설정하십시오.
- 노출 보정량이 ± 3 스톱을 초과하면 노출 레벨 표시기 끝에 <◀> 나 <▶>가 표시됩니다.

ISO 자동으로 설정되어 있는 경우에는 셔터 스피드와 조리개를 맞추기 위해 ISO 감도 설정이 변경되어 표준 노출을 얻게 됩니다. 따라서 원하는 노출 효과를 얻지 못할 수 있습니다.



- [☑3: 자동 밝기 최적화 기능]에서 [M, B 모드 해제]의 <√> 표시를 제거한 경우 <M>, 모드에서 자동 밝기 최적화 기능을 설정할 수 있습니다 (p.125).
- ISO 자동이 설정되어 있을 때에는 <✳> 버튼을 눌러 ISO 감도를 고정할 수 있습니다.
- <✳> 버튼을 누르고 촬영 구도를 다시 잡은 경우에는, <✳> 버튼을 눌렀을 때와 비교하여 노출 레벨 표시기 (p.22, 23)에서 노출 레벨 차이를 확인할 수 있습니다.

☑ 측광 모드의 선택☆

4가지 방식 중 하나를 선택하여 피사체의 밝기를 측정할 수 있습니다.
베이직 존 모드에서는 평가 측광이 자동 설정됩니다.

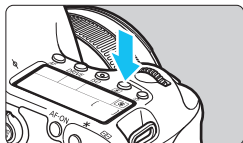

1 <☑> 버튼을 누릅니다. (☑6)

2 측광 모드를 선택합니다.

- LCD 패널을 보면서 <☑>나 <☉> 다이얼을 돌리십시오.

☑: 평가 측광

☉: 부분 측광

☐: 스팟 측광

☐: 중앙 중점 평균 측광

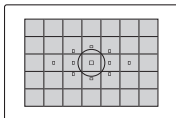
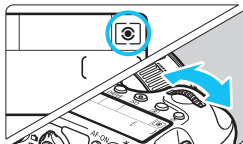

☑ 평가 측광

역광을 받는 피사체에도 적합한 범용의 측광 모드입니다.
장면에 맞춰 카메라가 자동으로 노출을 설정합니다.

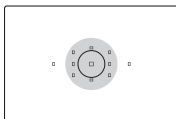

☉ 부분 측광

역광 등으로 인해 배경이 피사체보다 더 밝을 때 효과적입니다.
부분 측광은 뷰파인더 영역의 중앙 약 8.0%를 커버합니다.

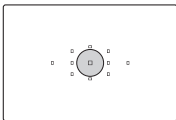

스팟 측광

이 모드는 피사체나 장면에서의 특정한 부분을 측광합니다. 뷰파인더 영역의 약 3.5%에 해당하는 중앙부에 중점을 둡니다.

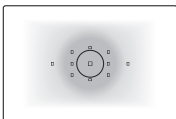

중앙 중점 평균 측광

이 측광은 중앙에 중점을 둔 다음 전체 장면에 대한 평균을 냅니다.

- ☉ (평가 측광)에서는 셔터 버튼을 반누름하고 초점이 맞춰지면 노출 설정값이 고정됩니다. ☉ (부분 측광), [•] (스팟 측광), [] (중앙 중점 평균측광)은 촬영 시에 설정됩니다. (셔터 버튼을 반누름해도 노출 설정값이 고정되지 않습니다.)
- <[•]>으로 설정한 때에는 <(!)>가 뷰파인더의 좌측 하단에 표시될 수 있습니다 (p.313).

노출 보정 설정하기 ☆

노출 보정으로 카메라가 설정한 표준 노출을 밝게 하거나 (노출 증가) 어둡게 (노출 감소) 할 수 있습니다.

노출 보정은 **P/Tv/Av** 촬영 모드에서 설정 가능합니다. 노출 보정을 1/3 스톱 단위로 최대 ± 5 스톱까지 설정하더라도 뷰파인더와 LCD 패널의 노출 보정 표시기는 최대 ± 3 스톱까지의 설정값만 표시할 수 있습니다. 만약 ± 3 스톱을 초과하여 노출 보정을 설정하고 싶으면 퀵 컨트롤 (p.49)을 사용하거나 다음 페이지의 **[☑3: 노출 보정/AEB 설정]**에 대한 과정을 따르십시오.

1 노출 레벨 표시기를 확인합니다.

- 셔터 버튼을 반누름하고 (☉4) 노출 레벨 표시기를 확인하십시오.

노출 증가로 이미지를 더 밝게



2 노출 보정량을 설정합니다.

- 뷰파인더나 LCD 패널을 보면서 <☉> 다이얼을 돌리십시오.
- 만약 설정이 불가능하다면 <LOCK▶> 스위치를 왼쪽으로 설정한 다음 <☉> 다이얼을 돌리십시오.

노출 감소로 이미지를 더 어둡게



3 촬영을 합니다.

- 노출 보정을 취소하려면 노출 보정량을 <☉>로 다시 설정하십시오.



[☑3: 자동 밝기 최적화 기능] (p.125)이 [해제]로 설정되어 있지 않으면, 노출 보정량을 보다 어둡게 설정했다라도 이미지가 여전히 밝게 보일 수 있습니다.



- 노출 보정량은 전원 스위치를 <OFF>로 설정한 후에도 계속 그대로 유지됩니다.
- 노출 보정량을 설정한 후, 노출 보정량이 실수로 변경되는 일이 없도록 <LOCK▶> 스위치를 오른쪽으로 설정할 수 있습니다.
- 노출 보정량이 ± 3 스톱을 초과하면 노출 레벨 표시기 끝에 <◀>나 <▶>가 표시됩니다.

☑ 자동 노출 브라케팅 (AEB) ☆

셔터 스피드나 조리개를 자동으로 변경하여 카메라가 1/3 스톱 단위로 최대 ±3 스톱까지 노출을 변경하면서 연속적으로 3회의 촬영을 합니다 이를 AEB라고 합니다.

* AE 브라케팅은 자동 노출 브라케팅 (Auto Exposure Bracketing)을 의미합니다.

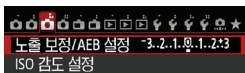

1 [노출 보정/AEB 설정]을 선택합니다.

- [☑3] 탭 아래의 [노출 보정/AEB 설정]을 선택하고 <SET>을 누릅니다.



AEB 범위

2 AEB 범위를 설정합니다.

- <☑3> 다이얼을 돌려 AEB 범위를 설정하십시오. <◀▶>를 눌러 노출 보정량을 설정할 수 있습니다.
- <SET>을 눌러 설정하십시오.
- ▶ 메뉴를 종료하면 <☑3>과 AEB 범위가 LCD 패널에 표시됩니다.

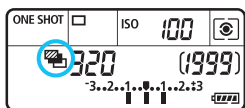

3 사진을 촬영합니다.

- 3장의 브라켓 촬영은 드라이브 모드 설정에 따라 다음의 순서로 촬영됩니다:
표준 노출, 노출 감소, 노출 증가.
- AEB는 자동으로 취소되지 않습니다. AEB를 취소하려면 단계 2를 실행하여 AEB 범위 디스플레이를 끄십시오.

- AEB 촬영 중, <★>과 <☑3>가 뷰파인더와 LCD 패널에서 각각 깜박입니다.
- 드라이브 모드가 <□>나 <□5>로 설정되어 있으면 각 촬영을 위해 셔터 버튼을 세 번 누르십시오. <□> 또는 <□5>로 설정되어 있고 셔터 버튼을 완전히 누르고 있다면, 3장의 브라켓 촬영이 연속적으로 실행되며 카메라가 자동으로 촬영을 중단합니다. <☑1>나 <☑2>로 설정되어 있을 경우에는 3장의 브라켓 촬영이 10초나 2초 지연 후에 연속적으로 실행됩니다.
- 노출 보정과 조합하여 AEB를 설정할 수 있습니다.
- AEB 범위가 ±3 스톱을 초과하면 노출 레벨 표시기 끝에 <◀>나 <▶>가 표시됩니다.
- 벌브 노출이거나 플래시를 사용하는 경우에는 AEB를 설정할 수 없습니다.
- 전원 스위치를 <OFF>로 설정하거나 플래시가 발광 대기 중일 때에는 AE 브라케팅이 자동으로 취소됩니다.

✳ AE 잠금☆

AE 잠금 기능은 초점 위치가 아닌 다른 위치에서 노출을 고정시키거나, 동일한 노출값으로 여러 장의 사진을 촬영하고 싶을 때 사용합니다. <✳> 버튼을 눌러 노출을 고정 시킨 상태에서 촬영 구도를 다시 잡아 촬영하면 됩니다. 이 기능을 AE 잠금이라고 하며 역광 상태에서의 촬영에 효과적입니다.

1 피사체에 초점을 맞춥니다.

- 셔터 버튼을 반누름합니다.
- ▶ 설정된 노출 값이 표시됩니다.

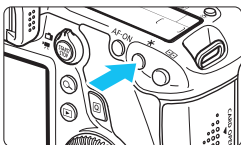

2 <✳> 버튼을 누릅니다. (☉4)

- ▶ 노출 설정이 잠금 (AE 잠금) 되면 뷰파인더에 <✳> 아이콘이 점등합니다.
- <✳> 버튼을 누를 때마다 노출이 현재 상태의 자동 노출 값으로 고정됩니다.



3 촬영 구도를 다시 잡고 촬영합니다.

- AE 잠금을 유지한 상태에서 계속 촬영하고 싶을 경우 <✳> 버튼을 누른 상태에서 셔터 버튼을 눌러 촬영하십시오.

AE 잠금의 효과

측광 모드 (p.149)	AF 포인트 선택 방식 (p.94)	
	자동 선택	수동 선택
 *	초점이 맞은 AF 포인트에 AE 잠금 기능이 적용됩니다.	AE 잠금 기능은 선택된 AF 포인트에 적용됩니다.
	AE 잠금 기능이 중앙 AF 포인트에 적용됩니다.	

* 렌즈의 포커스 모드 스위치가 <MF>로 설정되면 AE 잠금 기능은 중앙 AF 포인트에 적용됩니다.

 번브 노출에서는 AE 잠금이 불가능합니다.

B: 벌브 노출

벌브가 설정되면 셔터 버튼을 완전히 누르고 있는 동안 셔터는 개방된 채로 유지되며 셔터 버튼에서 손을 뗄 때 닫힙니다. 벌브 노출은 야경과 불꽃놀이, 천체 사진 등 장시간의 노출을 요구하는 피사체에 사용됩니다.



1 모드 다이얼을 로 설정합니다.

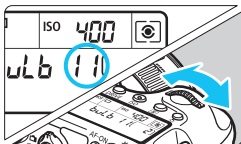

2 원하는 조리개 값으로 설정합니다.

- LCD 패널을 보면서 <☀>나 <☉> 다이얼을 돌리십시오.

3 사진을 촬영합니다.

- 촬영자가 셔터 버튼을 누르고 있는 동안에는 노출 상태가 계속됩니다.
- ▶ 경과한 노출 시간이 LCD 패널에 표시됩니다.

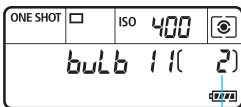

경과한 노출 시간



- 장기 노출 시에는 평소보다 노이즈가 더 발생합니다.
- ISO 자동으로 설정하면 ISO 감도는 ISO 400이 됩니다 (p.108).



- [M4: 노이즈 감소 기능(장기 노출 시)]가 [자동]이나 [설정]으로 지정되어 있을 경우 장기 노출로 인한 노이즈를 감소시킬 수 있습니다 (p.128).
- 벌브 노출에서는 삼각대와 리모트 스위치 RS-80N3 (별매) 또는 타이머 리모컨 TC-80N3 (별매)를 사용할 것을 권장합니다 (p.167).
- 벌브 노출은 리모컨 (별매, p.167)으로도 가능합니다. 리모컨의 송신 버튼을 누르면 벌브 노출이 그 직후나 2초 후에 시작됩니다. 버튼을 다시 누르면 벌브 노출이 중단됩니다.

HDR: HDR (하이 다이내믹 레인지) 촬영☆

하이라이트와 새도 디테일을 잃어 버릴 수 있는 부분에서도 넓은 색조 범위를 유지하여 사진을 촬영할 수 있습니다. HDR 촬영은 풍경 및 정물 사진에 효과적입니다.

HDR 촬영에서는 노출이 다른 3가지 이미지 (표준 노출, 노출 부족, 노출 과다)를 촬영한 다음 자동으로 병합합니다. HDR 이미지는 JPEG 이미지로 기록됩니다.

HDR 촬영

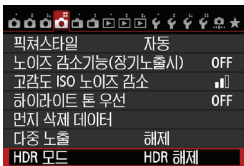

1 [HDR 모드]를 선택합니다.

- [📷4] 탭 아래에서 [HDR 모드]를 선택한 다음 <ⓘ>을 누르십시오.
- ▶ HDR 모드 화면이 나타납니다.



2 [D.레인지 조절]을 설정합니다.

- 원하는 다이내믹 레인지 설정을 선택한 다음 <ⓘ>을 누르십시오.
- [자동]을 선택하면 이미지의 전체적인 색조 범위를 자동으로 설정한 다이내믹 레인지를 얻을 수 있습니다.
- 숫자가 높을수록 다이내믹 레인지가 더 넓어집니다.
- HDR 촬영을 해제하려면 [HDR 해제]를 선택하십시오.



- 병합된 HDR 이미지만 저장됩니다. 병합된 HDR 이미지를 만들기 위해 사용된 3개의 이미지는 저장되지 않습니다.
- RAW나 RAW+JPEG을 선택할 수 없습니다. RAW나 RAW+JPEG이 설정되면 HDR 모드를 설정할 수 없습니다.
- AEB, 화이트 밸런스 브래케팅, 다중 촬영 노이즈 감소, 다중 노출이 설정되거나 벌브 노출 또는 동영상 촬영을 하는 경우에는 HDR 모드를 설정할 수 없습니다.
- HDR 촬영 중에는 플래시가 발광하지 않습니다.



3 [연속 HDR]을 설정합니다.

- [1회만]이나 [매회]를 선택한 다음 <SET>을 누르십시오.
- [1회만]에서는 HDR 촬영이 종료된 후 자동으로 취소됩니다.
- [매회]에서는 단계 2에서의 설정이 [해제]로 설정될 때까지 HDR 촬영이 계속됩니다.

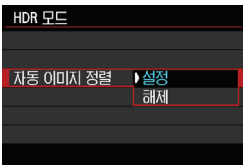

4 [자동 이미지 정렬]을 설정합니다.

- 핸드헬드 촬영일 경우에는 [설정]을, 삼각대를 사용하는 경우에는 [해제]를 선택한 다음 <SET>을 누르십시오.

5 사진을 촬영합니다.

- 뷰파인더 촬영 및 라이브 뷰 촬영에서 HDR 촬영이 가능합니다.
- ▶ <HDR> 이 LCD 패널에 표시됩니다.
- 셔터 버튼을 완전히 누르면 3개의 이미지가 연속하여 촬영되며 HDR 이미지가 카드에 기록됩니다.



- 움직이는 피사체를 촬영하면 피사체 움직임의 잔상이 남게 됩니다.
- 카메라 흔들림을 방지하기 위해 ISO 감도가 평소보다 더 높게 설정될 수 있습니다.
- ISO 확장에서는 HDR 촬영이 불가능합니다. (ISO 100-25600 범위 내에서는 HDR 촬영이 가능합니다.)
- [자동 이미지 정렬]을 [설정]으로 지정된 상태에서 HDR 이미지를 촬영하는 경우 AF 포인트 표시 정보 (p.240)와 먼지 삭제 데이터 (p.281)가 이미지에 첨부되지 않습니다.
- [자동 이미지 정렬]을 [설정]으로 지정하고 HDR 사진을 핸드헬드로 촬영하면 해상도가 조금 낮아지면서 사진 가장자리가 잘립니다. 또한, 카메라 흔들림 등으로 인해 이미지를 제대로 정렬할 수 없다면 자동 이미지 정렬이 효과를 발휘하지 못할 수 있습니다. 과도하게 밝거나 어두운 노출 설정값으로 촬영하는 경우에는 자동 이미지 정렬이 올바르게 작동하지 않을 수 있습니다.
- [자동 이미지 정렬]을 [해제]로 설정하고 핸드헬드 HDR 촬영을 실행하면 3개의 이미지가 올바르게 정렬되지 않고 HDR 효과가 아주 미미할 수 있습니다. 이런 경우 삼각대 사용을 권장합니다.
- 반복적인 패턴 (격자, 줄무늬 등)이나 단조롭고 단일한 색조의 이미지에서는 자동 이미지 정렬이 올바르게 작동하지 않을 수 있습니다.
- 하늘이나 하얀 벽의 컬러 그라데이션은 올바르게 재현되지 않을 수 있습니다. 불규칙한 색상이나 노이즈가 나타날 수 있습니다.
- 형광등이나 LED 조명 하에서 HDR 촬영을 하면 조명된 영역에서 색상 재현이 부자연스러울 수 있습니다
- HDR 촬영은 이미지를 병합하기 때문에 일반 촬영에서보다 HDR 이미지를 카드에 기록하는 데 더 오랜 시간이 걸립니다. 이미지 통합 중에는 “buSY”가 표시되고 병합이 완료될 때까지 다른 사진을 촬영할 수 없습니다.
- HDR 모드에서는 카메라 메뉴에서 회색으로 흐리게 표시된 옵션은 설정할 수 없습니다. HDR 모드를 설정한 경우 자동 밝기 최적화, 하이라이트 톤 우선, 노출 시뮬레이션 기능이 촬영 전에 [해제]로 설정됩니다.

다중 노출☆

2개에서 9개까지의 노출로 촬영하여 하나의 이미지로 통합할 수 있습니다.
라이브 뷰 촬영 (p.179)에서 다중 노출 이미지를 촬영하면 촬영 중 단일 노출로 촬영한 이미지들이 어떻게 통합되는지 확인할 수 있습니다.

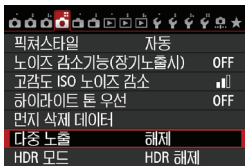

1 [다중 노출]를 선택합니다.

- [O4] 탭 아래에서 [다중 노출]를 선택한 다음 <SET>을 누르십시오.
- ▶ 다중 노출 설정 화면이 나타납니다.



2 [다중 노출]을 설정합니다.

- [설정]을 선택한 다음 <SET>을 누르십시오.
- 다중 노출 촬영을 중지하려면 [해제]를 선택하십시오.

- 연속 촬영 중에 연속 촬영 속도가 크게 감소합니다.
- 화이트 밸런스 브래케팅, 다중 촬영 노이즈 감소, HDR 모드를 설정한 경우, 또는 동영상 촬영하는 경우에는 다중 노출 촬영을 설정할 수 없습니다.
- Wi-Fi 기능을 사용하면 다중 노출 촬영을 설정할 수 없습니다.
- 다중 노출 촬영 중에는 자동 밝기 최적화 기능, 하이라이트 톤 우선, 주변 조도 보정, 색 수차 보정은 사용 불가능합니다.
- 첫 번째 단일 노출 촬영에 대한 이미지 기록 화질, ISO 감도, 픽처 스타일, 고감도 ISO 노이즈 감소, 색 공간 등이 그 다음 노출 촬영에도 적용됩니다.
- 픽처 스타일이 [자동]인 경우에는 [표준] 픽처 스타일이 설정됩니다.

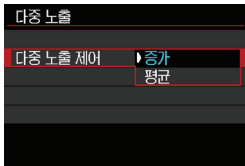

3 [다중 노출 제어]를 설정합니다.

- 원하는 다중 노출 제어 방식을 선택한 다음 <SET>을 누르십시오.

● 증가

각 단일 노출 촬영의 노출이 점증적으로 추가됩니다. [다중 노출 수]를 기준으로 마이너스 노출 보정을 설정하십시오. 아래의 기본 가이드를 참조하여 마이너스 노출 보정을 설정하십시오.

다중 노출 촬영을 위한 노출 보정 설정 가이드

2개의 노출: -1 스톱, 3개의 노출: -1.5 스톱, 4개의 노출: -2 스톱



[증가]가 설정되어 있으면 촬영 시 표시되는 이미지에 노이즈가 보일 수 있습니다. 하지만 설정된 노출 수 촬영을 완료하면 노이즈 감소가 적용되고 최종 다중 노출 이미지에 노이즈가 덜 보입니다.

● 평균

[다중 노출 수]를 기준으로 다중 노출 촬영 시 마이너스 노출 보정이 자동으로 설정됩니다. 동일한 장면을 다중 노출로 촬영하면 피사체 배경의 노출이 자동으로 제어되어 표준 노출을 얻게 됩니다. 각 단일 노출 촬영별로 노출을 변경하고 싶으면 [증가]를 선택하십시오.

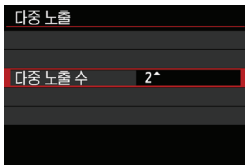

4 [다중 노출 수]를 설정합니다.

- <▲▼> 키를 눌러 다중 노출 수를 선택한 다음 <SET>을 누르십시오.
- 2에서 9까지의 노출을 설정할 수 있습니다.

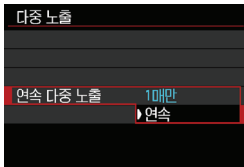

5 [연속 다중 노출]을 설정합니다.

- [1매만]이나 [연속]을 선택한 다음 <SET>을 누르십시오.
- [1매만]에서는 촬영이 종료된 후에 다중 노출 촬영이 자동으로 취소됩니다.
- [연속]에서는 단계 2에서의 설정이 [해제]로 설정될 때까지 다중 노출 촬영이 지속됩니다.



남은 노출 수

6 첫 번째 노출을 촬영합니다.

- ▶ 촬영한 이미지가 표시됩니다.
- ▶ <[]> 아이콘이 깜박입니다.
- 남아 있는 노출 수가 뷰파인더나 화면에 보이는 괄호 [] 안에 표시됩니다.
- <[]> 버튼을 누르면 촬영한 이미지를 볼 수 있습니다 (p.163).

7 다음 노출 촬영을 실행합니다.

- ▶ 촬영한 이미지가 이전 이미지와 중첩되어 디스플레이 됩니다.
- 라이브 뷰 촬영에서는 지금까지 병합된 다중 노출 이미지가 표시됩니다. <INFO.> 버튼을 누르면 라이브 뷰 이미지만 표시할 수 있습니다.
- 설정된 노출 수 촬영 후 다중 노출 촬영이 취소됩니다. 연속 촬영에서는 셔터 버튼을 누르고 있는 동안, 설정된 노출 수 촬영을 완료한 후 촬영이 종료됩니다.



- 병합된 다중 노출 이미지만 저장됩니다. 다중 노출 이미지를 위해 6, 7 단계에서 만들어진 이미지는 저장되지 않습니다.
- 다중 노출에서는 노출이 많을수록 노이즈나 불규칙한 색상, 밴딩이 더 두드러 집니다. 또한, 높은 ISO 감도에서는 노이즈가 증가하므로 낮은 ISO 감도로 촬영할 것을 권장합니다.
- [증가]가 설정되어 있으면 다중 노출 촬영 후 이미지 처리에 시간이 걸립니다 (작동 표시등이 평소보다 더 오래 점등합니다).
- [증가]가 설정되어 있는 상태에서 라이브 뷰 촬영을 실행하면 다중 노출 촬영이 끝날 때 라이브 뷰 기능이 자동으로 멈춥니다.
- 단계 7에서, 라이브 뷰 촬영 시 표시되는 다중 노출 이미지의 밝기와 노이즈는 기록된 최종 다중 노출 이미지와 다릅니다.
- 다중 노출 설정값을 지정한 후 전원 스위치를 <OFF>로 하거나 배터리를 교체 하면 다중 노출 촬영이 취소됩니다.
- 촬영 중 촬영 모드를 <[M]/[S]>로 전환하면 다중 노출 촬영이 종료됩니다.
- 다중 노출이 설정되어 있거나 다중 노출 촬영 중일 경우 카메라 메뉴에서 회색으로 흐릿하게 표시된 기능들은 사용 불가능합니다.
- 카메라를 컴퓨터나 프린터에 연결하면 다중 노출 촬영이 불가능합니다.



<[>] 버튼을 눌러 지금까지 촬영한 다중 노출 이미지들을 보거나 마지막 단일 노출 이미지를 삭제할 수 있습니다 (p.163).

카드에 기록된 이미지로 다중 노출 병합하기

카드에 기록된 이미지를 첫 번째 단일 노출로서 선택할 수 있습니다.

선택된 이미지의 원본은 손상되지 않고 원 상태를 유지합니다.

RAW 이미지만 선택할 수 있고, **MRAW/SRAW**나 JPEG 이미지는 선택할 수 없습니다.

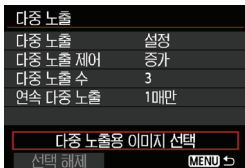

1 [다중 노출용 이미지 선택]을 선택합니다.

- [다중 노출용 이미지 선택]을 선택한 다음 <SET>을 누르십시오.
- ▶ 카드에 있는 이미지들이 표시됩니다.

2 이미지를 선택합니다.

- <DISP> 다이얼을 돌려 첫 번째 단일 노출로 사용할 이미지를 선택한 다음 <SET>을 누르십시오.
- [OK]를 선택하십시오.
- ▶ 선택된 이미지의 파일 번호가 화면 하단에 표시됩니다.

3 사진을 촬영합니다.

- 첫 번째 이미지를 선택하면 [다중 노출 수]에서 설정한 대로 남아 있는 노출 수가 하나 감소합니다.
예를 들어, [다중 노출 수]가 3이면 2회의 노출 촬영이 가능합니다.

- 하이라이트 톤 우선 기능을 [설정]으로 하여 촬영한 이미지와 화면 비율이 3:2 (p.188)가 아닌 이미지는 첫 번째 단일 노출로 선택할 수 없습니다.
- 자동 밝기 최적화 기능, 주변 조도 보정, 색 수차 보정은 첫 번째 단일 노출로 선택된 RAW 이미지의 설정값에 상관없이 사용 불가능합니다.
- 첫 번째 RAW 이미지를 위해 설정한 ISO 감도, 픽처 스타일, 고감도 ISO 노이즈 감소, 색 공간 등이 그 다음 이미지에도 설정됩니다.
- 첫 번째 RAW 이미지의 픽처 스타일이 [자동]인 경우 그 다음 이미지부터는 [표준] 픽처 스타일로 설정됩니다.
- 다른 카메라로 촬영한 이미지는 선택할 수 없습니다.



- 첫 번째 단일 노출로서 **RAW** 다중 노출 이미지를 선택할 수도 있습니다.
- **[선택 해제]**를 선택하면 선택된 이미지가 취소됩니다.

촬영 중에 다중 노출 확인 및 삭제하기



설정된 노출 수의 촬영이 완료되지 않은 경우 <▶> 버튼을 눌러 지금까지 병합된 다중 노출 이미지를 볼 수 있습니다. 이미지의 상태와 노출을 확인할 수 있습니다.

<⏪> 버튼을 누르면 다중 노출 촬영 중에 사용 가능한 조작들이 표시됩니다.

조작	설명
⏪ 이전 화면으로 되돌아가기	조작이 사라지고 <⏪> 버튼을 누르기 전의 화면이 다시 나타납니다.
📷 1장 되돌아가기	촬영한 마지막 이미지를 삭제합니다 (다시 이미지를 촬영하십시오). 남은 노출 수가 하나 더 늘어납니다.
💾 저장하고 종료	지금까지 촬영한 이미지가 다중 노출 이미지로 병합되고 저장됩니다.
🗑️ 저장하지 않고 종료	촬영한 이미지를 저장하지 않고 다중 노출 촬영을 종료합니다.



다중 노출 촬영 중에는 다중 노출 이미지만 재생할 수 있습니다.

? FAQ

● **이미지 기록 화질에 어떤 제한이 있습니까?**

모든 JPEG 이미지 기록 화질 설정값을 선택할 수 있습니다. **M RAW**나 **S RAW**가 설정되어 있으면 병합된 다중 노출 이미지는 **RAW** 이미지가 됩니다.

이미지 기록 화질 설정	병합된 다중 노출
JPEG	JPEG
RAW	RAW
M RAW / S RAW	RAW
RAW +JPEG	RAW +JPEG
M RAW / S RAW +JPEG	RAW +JPEG

● **카드에 기록된 이미지들을 병합할 수 있습니까?**

[**다중 노출용 이미지 선택**]에서 카드에 기록되어 있는 이미지들 중 첫 번째 단일 노출을 선택할 수 있습니다 (p.162). 카드에 이미 기록되어 있는 다수의 이미지들을 병합할 수는 없습니다.

● **라이브 뷰 촬영에서 다중 노출 촬영이 가능합니까?**

라이브 뷰 촬영 (p.179)에서도 다중 노출 촬영을 할 수 있습니다.

[**1: 화면 비율**]은 [3:2]로 고정됩니다.

● **다중 노출 촬영 시 자동 전원 오프 기능이 작동합니까?**

[**2: 자동 전원 오프**]가 [**해제**]로 설정되어 있지 않으면 30분간 작동이 없을 시 자동으로 전원이 꺼집니다. 자동 전원 오프 기능이 작동하면 다중 노출 촬영이 종료되며 다중 노출 설정값이 취소됩니다. 다중 노출 촬영을 시작하기 전에는 자동 전원 오프 기능이 카메라에서 설정한 대로 작동하며 다중 노출 설정이 취소됩니다.

미리 락업☆

셀프 타이머나 리모트 스위치를 사용하여 카메라 흔들림을 방지할 수도 있지만, 미리 락업 기능을 사용하면 카메라 진동(미러 쇼크)도 방지할 수 있어 슈퍼 망원 렌즈를 사용하거나 근접 촬영(매크로 촬영) 시 도움이 될 수 있습니다.

1 [미리 락업]을 [설정]으로 지정합니다.

- [CAM2] 탭 하단의 [미리 락업]을 선택한 다음 <SET>을 누르십시오.
- [설정]을 선택한 다음 <SET>을 누르십시오.

2 피사체에 초점을 맞춘 다음 셔터 버튼을 완전히 누르십시오.

- ▶ 미러가 위로 고정됩니다.

3 셔터 버튼을 다시 완전히 누릅니다.

- ▶ 사진을 촬영하면 미러가 내려갑니다.

- 햇빛이 강한 날의 해변이나 스키장에서와 같이 매우 밝은 광선 하에서는 미리 락업 후 바로 촬영하십시오.
- 카메라를 태양으로 향하지 마십시오. 태양의 열이 셔터막을 태워 손상시킬 수 있습니다.
- 벌브 노출과 셀프 타이머, 미리 락업 기능을 조합하여 사용할 경우에는 셔터 버튼을 완전히 누른 상태로 유지하십시오 (셀프 타이머의 대기 시간 + 벌브 노출 시간). 셀프 타이머가 진행되는 동안 셔터 버튼에서 손을 뗄 경우 셔터 작동음이 발생하지만 사진이 촬영되지는 않습니다
- 미리 락업 중에는 촬영 기능 설정 및 메뉴 조작 등이 불가능합니다.

- 드라이브 모드가 연속 촬영으로 설정되어 있어도 한 장의 사진만 촬영할 수 있습니다.
- 미리 락업과 함께 셀프 타이머를 사용할 수도 있습니다.
- 미러가 락업된 후 30초가 지나면 자동으로 내려옵니다. 셔터 버튼을 다시 완전히 누르면 미러는 다시 위로 락업됩니다.
- 미리 락업 기능을 사용할 때는 삼각대와 리모트 스위치 RS-80N3 (별매) 또는 타이머 리모컨 TC-80N3 (별매) 사용을 권장합니다 (p.167).
- 리모컨 (별매, p.167)을 사용할 수도 있습니다. 리모컨은 2초 지연으로 설정할 것을 권장합니다.

아이피스 커버 사용하기

셀프 타이머를 사용하거나 벌브 노출 촬영을 하여 뷰파인더를 통해 보지 않을 때에는, 뷰파인더에 들어오는 빛이 이미지를 어두워 보이게 할 수 있습니다. 이를 방지하려면 카메라 스트랩에 부착되어 있는 아이피스 커버 (p.27)를 사용하십시오.

라이브 뷰 촬영 및 동영상 촬영 시, 아이피스 커버를 부착할 필요가 없습니다.

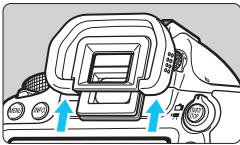

1 아이컵을 분리합니다.

- 아이컵의 아래쪽을 밀어 올려서 분리하십시오.

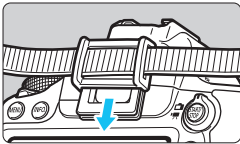

2 아이피스 커버를 부착합니다.

- 아이피스 커버를 아이피스 홈에 끼우고 아래로 누르며 부착합니다.
- 사진 촬영 후에는 아이피스 커버를 분리한 다음 아이피스 홈에 아이컵을 끼우고 밀어내려서 부착하십시오.

리모트 스위치 사용하기

리모트 스위치 RS-80N3나 타이머 리모트 컨트롤러 TC-80N3 (모두 별매) 또는 기타 N3 타입의 단자를 가진 EOS 액세서리를 카메라에 연결하여 촬영할 수 있습니다 (p.354).

액세서리의 작동법은 해당 제품의 사용 설명서를 참조하십시오.

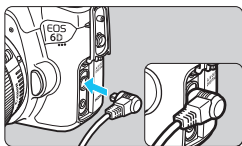

1 단자 커버를 엽니다.

2 리모콘 단자에 플러그를 연결합니다.

- 그림을 참조하여 플러그를 단자에 연결하십시오.
- 플러그를 분리하려면 은색 부위를 잡고 당기십시오.

리모트 컨트롤 촬영



리모컨 RC-6 (별매)로 카메라로부터 최대 5미터 정도 떨어져서 원격 촬영할 수 있습니다.

누르는 즉시 촬영하거나 2초 지연을 사용할 수 있습니다.

리모컨 RC-1과 RC-5를 사용할 수도 있습니다.

1 피사체에 초점을 맞춥니다.

2 렌즈 포커스 모드 스위치를 <MF>로 설정합니다.

- <AF>로 촬영할 수도 있습니다.

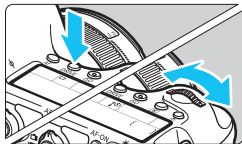

3 <DRIVE> 버튼을 누릅니다. (☺6)

4 셀프 타이머를 선택합니다.

- LCD 패널을 보면서 <☺6> 다이얼을 돌려서 <☺6>나 <☺6_2>를 선택하십시오.

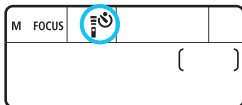

5 리모컨의 송신 버튼을 누릅니다.

- 리모컨을 카메라의 리모트 컨트롤 센서로 향하고 송신 버튼을 누르십시오.
- ▶ 셀프 타이머 램프가 점등하고 사진이 촬영됩니다.

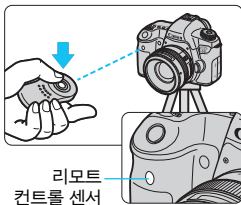

형광등이나 LED 조명은 예기치 않게 셔터를 작동시킴으로써 카메라 오작동을 일으킬 수 있습니다. 이와 같은 광원으로부터 카메라를 멀리 떨어뜨려 놓으십시오.

리모트 컨트롤 촬영은 원격 릴리즈 기능을 가진 EX 시리즈 스피드라이트와 같은 장비에서도 가능합니다.

6

플래시 촬영

이 장에서는 EOS 전용 EX 시리즈 스피드라이트(별매)나 타사의 플래시 장비로 촬영하는 방법과 카메라의 메뉴 화면에서 플래시 기능을 설정하는 방법에 관하여 설명합니다.

플래시 촬영

EOS 전용, EX 시리즈 스피드라이트

EX 시리즈 스피드라이트 (별매)를 사용하면 플래시 촬영을 일반 촬영처럼 쉽게 할 수 있습니다.

EX 시리즈 스피드라이트의 사용에 관한 자세한 사항은 스피드라이트의 사용 설명서를 참조해 주십시오. 본 카메라는 타입 A 카메라로 EX 시리즈 스피드라이트의 모든 기능을 사용할 수 있습니다.

카메라의 메뉴에서 플래시 기능과 플래시 커스텀 기능을 설정하려면 172-177 페이지를 참조하십시오.



슈 마운트 스피드라이트

매크로 라이트

● FE 잠금

이는 피사체의 특정 부분에 적절한 플래시 노출을 얻을 수 있도록 해줍니다. 피사체를 뷰파인더 중앙에 오게 한 다음 카메라의 <★> 버튼을 누르고 사진을 촬영하십시오.

● 플래시 노출 보정

일반 노출 보정과 같은 방법으로 플래시 노출 보정을 설정할 수 있습니다. 플래시 노출 보정은 1/3 스톱 단위로 ±3 스톱까지 설정할 수 있습니다. 퀵 컨트롤 화면 (p.49)이나 [CAM2: 외부 스피드라이트 제어]의 [플래시 기능 설정]에서 설정합니다. 셔터 버튼을 반누름하면 <F2> 아이콘이 뷰파인더에 나타납니다.

[CAM3: 자동 밝기 최적화 기능] (p.125)이 [해제]로 설정되어 있지 않으면 플래시 노출 보정량을 더 어렵게 설정하여도 이미지가 여전히 밝아 보일 수 있습니다.

자동 초점으로 초점을 맞추기 어려울 경우에는 EOS 전용 외부 스피드라이트가 자동으로 AF 보조광을 발산할 수 있습니다

EX 시리즈 이외의 캐논 스피드라이트 사용하기

- A-TTL이나 TTL의 오토플래시 모드로 설정된 EZ/E/EG/ML/TL 시리즈 스피드라이트의 경우, 최대 출력으로만 발광이 가능합니다.
카메라의 촬영 모드를 <M> (수동 노출)이나 <Av> (조리개 우선 AE)로 설정하고 조리개 값을 조정한 다음 촬영하십시오.
- 수동 발광 모드가 있는 스피드라이트를 사용하는 때에는, 수동 발광 모드로 촬영하십시오.

타사의 플래시 장비 사용

동조 속도

이 카메라는 타사의 소형 플래시 장비로 1/180초 이하의 스피드에서 동조시킬 수 있습니다. 대형 스튜디오 플래시 장비에서는 플래시 지속 시간이 콤팩트 플래시 장비보다 더 길고 모델에 따라 다르기 때문에 동조 속도를 1/60초와 1/30초 사이로 설정하고 촬영 전에 플래시 동조를 테스트하여 주십시오.

라이브 뷰 촬영 시 주의 사항

라이브 뷰 촬영에서 타사의 플래시 장비를 사용하는 경우에는 [📷2: 저소음 LV 촬영]을 [해제]로 설정하십시오 (p.190). [모드 1]이나 [모드 2]로 설정한 경우 플래시가 발광하지 않습니다.



- 타사 카메라 전용의 플래시 장비나 액세서리와 함께 사용하는 경우에는 카메라가 제대로 작동되지 않거나 카메라 오작동을 일으킬 수 있습니다.
- 고전압 플래시 장비를 카메라의 핫 슈에 부착하지 마십시오. 발광하지 않습니다.

MENU 플래시 설정하기 ☆

플래시 기능 설정값이 호환되는 EX 시리즈 스피드라이트에서는 카메라의 메뉴 화면을 사용하여 스피드라이트의 기능과 커스텀 기능을 설정할 수 있습니다.

설정을 시작하기 전에 스피드라이트를 카메라에 장착하고 스피드라이트를 켜십시오.

스피드라이트 기능에 대한 자세한 내용은 스피드라이트의 사용 설명서를 참조하십시오.

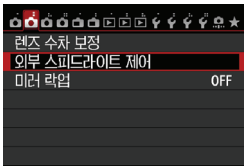

1 [외부 스피드라이트 제어]를 선택합니다.

- [O2] 탭 아래에서 [외부 스피드라이트 제어]를 선택한 다음 <SET>을 누르십시오.
- ▶ 외부 스피드라이트 제어 화면이 나타납니다.

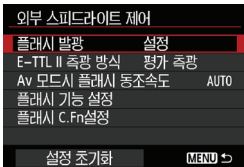

2 원하는 항목을 선택합니다.

- 설정할 메뉴 옵션을 선택한 다음 <SET>을 누르십시오.

[플래시 발광]

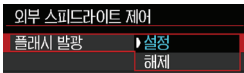

플래시 촬영을 하려면 [설정], AF 보조광만 발산되게 하려면 [해제]로 설정하십시오.

[E-TTL II 측광 방식]

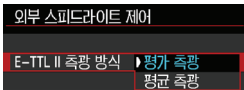

일반 플래시 노출일 경우에는 [평가 측광]으로 설정하십시오. 만약 [평균 측광]이 설정되어 있으면 전체 측광 장면에 대해 플래시 노출이 평균화됩니다. 플래시 노출 보정이 필요할 수 있으며 이 설정은 고급 사용자용입니다.

[Av 모드 시 플래시 동조 속도]

Av 모드 시 플래시 동조속도	
자동	AUTO
1/180-1/60초 자동	1/180A -1/60
1/180초(고정)	1/180
INFO 도움말	

조리개 우선 AE (**Av**) 모드에서 플래시 촬영을 위한 플래시 동조 속도를 설정할 수 있습니다.

- **AUTO: 자동**

장면 밝기에 맞추기 위하여 플래시 동조 속도가 1/180초와 30초 사이의 범위 내에서 자동 설정됩니다. 고속 동조 또한 가능합니다.

- ^{1/180}/_{-1/60}A: **1/180-1/60초 자동**

저조명 조건에서 느린 셔터 스피드가 설정되는 것을 방지합니다.

피사체 흐림과 카메라 흔들림을 방지하는 데 효과적입니다. 하지만, 피사체가 플래시에 의해 올바르게 노출되는 반면 배경은 어둡게 나올 수 있습니다.

- **1/180: 1/180초 (고정)**

플래시 동조 속도가 1/180초로 고정됩니다. 피사체 흐림과 카메라 흔들림을 [1/180-1/60초 자동]에서보다 더 효과적으로 방지합니다. 하지만, 저조명일 경우 피사체의 배경이 [1/180-1/60초 자동]에서보다 더 어둡게 나옵니다.



[1/180-1/60초 자동]이나 [1/180초 (고정)]이 설정되어 있다면 <Av> 모드에서 고속 동조가 불가능합니다.

[플래시 기능 설정]

화면에서, 설정 가능한 기능 및 디스플레이는 스피드라이트, 현재 플래시 모드, 플래시 커스텀 기능 설정 등에 따라 달라집니다.

사용하는 스피드라이트의 플래시 기능에 관한 자세한 내용은 스피드라이트의 사용 설명서를 참조하십시오.

디스플레이 예시



● 플래시 모드

원하는 플래시 노출 촬영에 맞추기 위하여 플래시 모드를 선택할 수 있습니다.

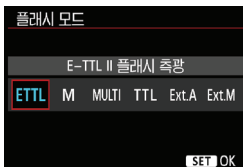

[E-TTL II 플래시 측광]은 자동 플래시 촬영을 위한 EX 시리즈 스피드라이트의 표준 모드입니다.

[수동 발광]은 스피드라이트의 [플래시 발광량]을 사용자가 설정하는 모드입니다.

다른 플래시 모드에 관해서는 스피드라이트의 사용 설명서를 참조하십시오.

● 무선플래시 기능

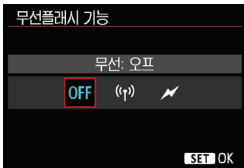

전파 및 광통신으로 무선 (다중) 플래시 촬영이 가능합니다. 무선 플래시에 관한 자세한 내용은 스피드라이트의 사용 설명서를 참조하십시오.

● 플래시 줌 (플래시 조사 범위)



주밍 플래시 헤드가 있는 스피드라이트에서는 플래시 조사 범위를 설정할 수 있습니다.

보통은 카메라가 자동으로 플래시 조사 범위를 설정하여 렌즈 초점 거리와 일치시킬 수 있도록 [자동]으로 설정하십시오.

● 셔터 동조



보통은 노출 개시 후, 바로 플래시가 발광하도록 [선막 동조]로 설정합니다.

만약 [후막 동조]가 설정되어 있다면 플래시가 셔터가 닫히기 바로 전에 발광합니다. 후막 동조와 느린 셔터 속도를 조합할 경우 밤에 볼 수 있는 자동차의 헤드라이트 불빛처럼 빛의 궤적을 만들어 낼 수 있습니다. 후막 동조에서는 플래시가 두 번 발광합니다 - 한 번은 셔터 버튼을 완전히 눌렀을 때, 또 한 번은 노출이 끝나기 직전입니다.

만약 [고속 동조]가 설정되어 있다면 모든 셔터 속도에서 플래시를 사용할 수 있습니다. 고속 동조는 조리개 설정에 우선 순위를 두고자 하는 경우 필 플래시를 사용하여 인물 사진을 찍을 때 특히 효과적입니다.

● 플래시 노출 보정



170 페이지의 "플래시 노출 보정"과 동일하게 설정할 수 있습니다. 자세한 내용은 스피드 라이트의 사용 설명서를 참조하십시오.

● 플래시 노출 브래킷



플래시 발광량이 자동으로 변경되면서 3매의 사진이 촬영됩니다. 자세한 내용은 플래시 노출 브래킷팅과 호환 가능한 스피드라이트의 사용 설명서를 참조하십시오.

⚠ 후막 동조를 사용하는 경우에는 셔터 스피드를 1/25초 이하로 설정하십시오. 만약 셔터 스피드가 1/30초나 그보다 빠르다면 [후막 동조]가 설정되어 있어도 선막 동조가 자동으로 사용됩니다.

- 플래시 기능 설정과 호환되지 않는 EX 시리즈 스피드라이트로는 다음의 설정만 가능합니다:
[플래시 발광], [E-TTL II 측광 방식], [플래시 기능 설정] 아래의 [플래시 노출 보정] ([셔터 동조] 또한 일부 EX 시리즈 스피드라이트로 설정 가능합니다.)
- 스피드라이트로 플래시 노출 보정을 설정하면 카메라에서 플래시 노출 보정을 설정할 수 없습니다 (플래시 기능 설정으로). 카메라와 스피드라이트에 플래시 노출 보정이 모두 설정되어 있는 경우에는 스피드라이트의 설정이 우선합니다.

플래시 커스텀 기능 설정

스피드라이트의 커스텀 기능에 관한 자세한 내용은 스피드라이트의 사용 설명서를 참조하십시오.

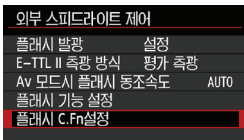

1 [플래시 C.Fn 설정]을 선택합니다.

- [플래시 C.Fn 설정]을 선택한 다음 <SET>을 누르십시오.

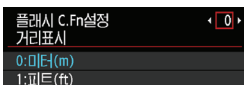

2 기능을 설정합니다.

- <◀▶> 키를 눌러 번호를 선택한 다음 <SET>을 누르십시오.
- 설정을 선택한 다음 <SET>을 누르십시오.

설정 초기화

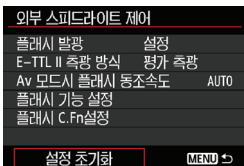

1 [설정 초기화]를 선택합니다.

- [CAM2: 외부 스피드라이트 제어] 탭에서 [설정 초기화]를 선택하고 <SET>을 누릅니다.

2 초기화할 설정을 선택합니다.

- [플래시 설정 초기화] 또는 [스피드라이트 C.Fn 초기화]를 선택한 다음 <SET>을 누릅니다.
- [OK]를 선택하면 해당 플래시 설정이 초기화됩니다.



EX 시리즈 스피드라이트에서 [플래시 측광 모드] 커스텀 기능이 [TTL] (오토플래시)로 설정되어 있으면 스피드라이트가 항상 최대 출력으로 발광합니다.



스피드라이트의 개인 기능 (P.Fn)은 카메라의 [외부 스피드라이트 제어] 화면에서 설정하거나 취소할 수 없습니다. 스피드라이트에서 설정하십시오.



7

LCD 모니터로 촬영 (라이브 뷰 촬영)

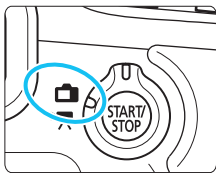

카메라의 LCD 모니터로 이미지를 확인하면서 촬영할 수 있습니다. 이 기능을 “라이브 뷰 촬영”이라고 합니다.

라이브 뷰 촬영/동영상 촬영 스위치를 <📷>로 설정하여 라이브 뷰 촬영을 할 수 있습니다.

라이브 뷰 촬영은 정지해 있는 피사체를 촬영하는 데 효과적입니다. 카메라를 손에 들고 LCD 모니터를 보면서 촬영하면 카메라 흔들림이 발생하여 이미지가 흐려질 수 있습니다. 삼각대 사용을 권장합니다.



원격 라이브 뷰 촬영에 관하여

EOS 유틸리티 (기본 제공 소프트웨어, p.392)를 컴퓨터에 설치하고 카메라와 컴퓨터를 연결하면, 컴퓨터의 모니터 화면을 보며 촬영하는 원격 촬영이 가능합니다. 자세한 사항은 CD-ROM의 소프트웨어 사용 설명서 (p.395)를 참조하여 주십시오.

📷 LCD 모니터로 촬영하기

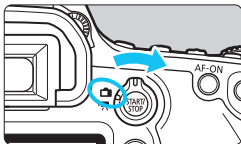

- 1** 라이브 뷰 촬영/동영상 촬영 스위치를 <📷>로 설정합니다.



- 2** 라이브 뷰 이미지를 디스플레이 합니다.

- <START/STOP> 버튼을 누릅니다.
- ▶ 라이브 뷰 이미지가 LCD 모니터에 나타납니다.
- 라이브 뷰 이미지는 실제 촬영되는 이미지의 밝기가 반영됩니다.



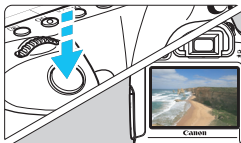

- 3** 피사체에 초점을 맞춥니다.

- 셔터 버튼을 반누름하면 현재의 AF 모드로 카메라가 초점을 맞춥니다 (p.192).



- 4** 사진을 촬영합니다.

- 셔터 버튼을 완전히 누르십시오.
- ▶ 사진이 촬영되고 포착된 이미지가 LCD 모니터에 표시됩니다.
- ▶ 이미지의 리뷰가 끝난 후, 카메라는 라이브 뷰 촬영으로 자동 복귀됩니다.
- <START/STOP> 버튼을 누르면 라이브 뷰 촬영이 종료됩니다.

-  ● 이미지의 시야율은 약 100%입니다 (이미지 기록 화질이 JPEG  로 설정되어 있을 때).
- 크리에이티브 존 모드에서는 피사계 심도 미리보기 버튼을 눌러 피사계 심도를 확인할 수 있습니다.
- 연속 촬영 중에는 첫번째 촬영에서 노출이 설정되어 그 노출값이 계속 적용됩니다.
- 라이브 뷰 촬영 시 리모컨 (별매, p.167)을 사용할 수도 있습니다.

라이브 뷰 촬영 설정하기

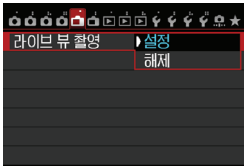

[**1**]: 라이브 뷰 촬영]을 [설정]으로 지정하십시오.

라이브 뷰 촬영 시 촬영 가능 매수

[약. 촬영 매수]

온도	실온 (23°C)	저온 (0°C)
촬영 가능 매수	220	190

- 위의 수치는 완전 충전된 배터리 팩 LP-E6와 CIPA (카메라 영상기기 공협회)의 시험 규격 기준입니다.
- 완전히 충전된 배터리 팩 LP-E6를 사용하면 실온 (23°C)에서 약 1시간 45분간 연속 라이브 뷰 촬영이 가능합니다.



- 라이브 뷰 촬영 중에는 렌즈를 태양을 향해 겨냥하지 마십시오. 태양의 열이 카메라의 내부 부품을 손상시킬 수 있습니다.
- 라이브 뷰 촬영 사용 시의 주의 사항은 201-202 페이지를 확인하여 주십시오.



- <AF-ON> 버튼을 눌러 초점을 맞출 수도 있습니다.
- 플래시를 사용하면 셔터음이 두 번 발생하지만 촬영은 한 번만 이루어집니다.
- 카메라를 장시간 작동하지 않으면 [**2**: 자동 전원 오프] (p.55)에서 설정한 대로 전원이 자동으로 꺼집니다. [**2**: 자동 전원 오프]가 [해제]로 설정된 경우에는 라이브 뷰 촬영이 30분 후에 자동으로 종료됩니다 (카메라 전원은 켜진 상태로 유지).
- 스테레오 AV 케이블 (기본 제공)이나 HDMI 케이블 (별매)을 사용하여 라이브 뷰 이미지를 TV에 디스플레이할 수 있습니다 (p.261, 264).

정보 표시에 관하여

- <INFO.> 버튼을 누를 때마다 정보 표시가 바뀝니다.

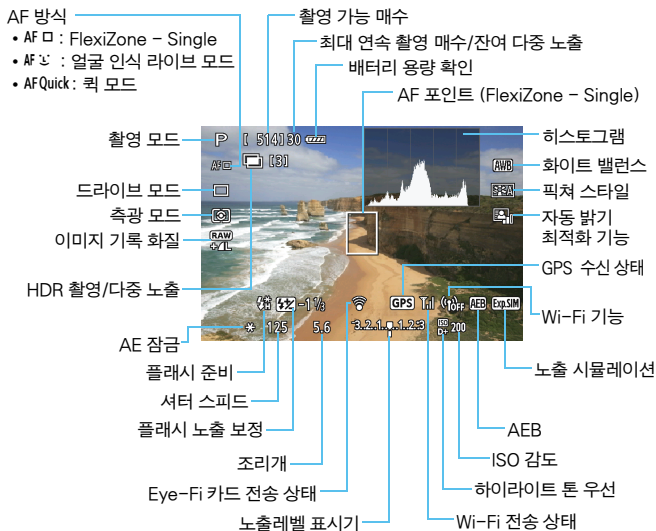

- []: 노출 시뮬레이션: 설정]으로 되어 있을 경우 히스토그램이 표시될 수 있습니다 (p.189).
- <INFO.> 버튼을 눌러 전자 수평계를 표시할 수 있습니다 (p.60). AF 모드를 [] 라이브 모드]로 설정하거나 카메라를 HDMI 케이블로 TV에 연결하면 전자 수평계를 표시할 수 없습니다.
- <Exp.SIM]이 흰색으로 표시될 때는 라이브 뷰 이미지의 밝기가 촬영되는 이미지와 가깝다는 의미입니다.
- <Exp.SIM]가 깜빡이는 경우, 어둡거나 밝은 조명 조건으로 인해 라이브 뷰 이미지가 적절한 밝기로 표시되지 않음을 나타냅니다. 그러나 촬영되는 실제 이미지는 노출 설정값을 반영합니다.
- 플래시를 사용하거나 벌브를 설정한 경우, <Exp.SIM] 아이콘과 히스토그램이 회색으로 흐려져서 표시됩니다 (참조용). 저조명이나 밝은 조명 하에서는 히스토그램이 제대로 표시되지 않을 수 있습니다.

장면 아이콘

〈A+〉 모드에서 라이브 뷰 촬영 중 카메라가 인식한 장면을 나타내는 아이콘이 표시되고 그 장면에 맞게 촬영이 됩니다. 특정 장면이나 촬영 조건에 따라 표시된 아이콘이 실제 장면과 맞지 않을 수도 있습니다.

배경	인물 ^{*1}		비인물			배경색
	피사체	움직임	자연 및 야외장면	움직임	근접 ^{*2}	
밝은 장면						회색
역광						
파란 하늘 포함						연청색
역광						
석양	*3				*3	주황색
스포츠라이트						진청색
어두운 장면						
삼각대 사용		*3		*3		

*1: AF 방식이 [A+ 라이브 모드]으로 설정되어 있을 때만 표시됩니다. 다른 AF 방식이 설정되어 있으면 사람이 인식되어도 “비인물” 아이콘이 표시됩니다.

*2: 장착된 렌즈에 거리 정보가 있으면 표시됩니다. 익스텐션 튜브나 클로즈업 렌즈에서는 표시된 아이콘이 실제 장면과 맞지 않을 수도 있습니다.

*3: 인식된 장면에 적합한 아이콘이 표시됩니다.

*4: 다음의 모든 조건이 적용될 때 표시됩니다: 촬영 장면이 어둡고, 야경이고, 카메라가 삼각대에 고정되어 있을 때..

〈→ 다음 페이지에 계속 됩니다.〉

*5: 다음의 모든 렌즈에 표시됩니다:

- EF24mm f/2.8 IS USM
- EF28mm f/2.8 IS USM
- EF300mm f/2.8L IS II USM
- EF400mm f/2.8L IS II USM
- EF500mm f/4L IS II USM
- EF600mm f/4L IS II USM
- 2012년 또는 이후에 출시된 이미지 스테빌라이저 렌즈.

*4와 *5: *4와 *5 모두를 적용하면 셔터 속도는 느려지게 됩니다 (최장 2초).

최종 이미지 시뮬레이션

최종 이미지 시뮬레이션에서는 라이브 뷰 이미지에 픽처 스타일, 화이트 밸런스 등의 효과가 반영되므로 촬영될 이미지의 모습을 확인할 수 있습니다.

촬영 시 라이브 뷰 이미지에 아래 나열된 기능 설정값이 자동으로 반영됩니다.

라이브 뷰 촬영 시 최종 이미지 시뮬레이션

- 픽처 스타일
*샤프니스, 콘트라스트, 채도, 컬러 톤과 같은 모든 설정값들이 반영됩니다.
- 화이트 밸런스
- 화이트 밸런스 보정
- 분위기를 선택해서 촬영
- 조명이나 장면에 따라 촬영
- 측광 모드
- 노출 ([📷1: 노출 시뮬레이션: 설정] 설정 시)
- 피사계 심도 (피사계 심도 미리보기 버튼 ON 상태)
- 자동 밝기 최적화 기능
- 주변 조도 보정
- 하이라이트 톤 우선
- 화면 비율 (이미지 영역 확인)

촬영 기능 설정

Q 킷 컨트롤

크리에이티브 존 모드에서 라이브 뷰 이미지가 표시될 때 <Q> 버튼을 누르면 다음을 설정할 수 있습니다: **AF 방식**, **드라이브 모드**, **측광 모드**, **이미지 기록 화질**, **화이트 밸런스**, **픽처 스타일**, **자동 밝기 최적화 기능**.

베이직 존 모드에서는 위에서 굵게 표시된 기능과 83 페이지의 표에 있는 설정값을 지정할 수 있습니다.



1 <Q> 버튼을 누릅니다.

- ▶ 설정 가능한 기능이 표시됩니다.



2 기능을 선택하고 설정합니다.

- <▲▼> 키를 눌러서 기능을 선택하십시오.
- ▶ 선택한 기능과 기능 안내 (p.63)가 나타납니다.
- <☀>나 <☉> 다이얼을 돌려서 설정값을 변경할 수 있습니다.
- <SCN> 모드에서 촬영 모드 박스를 선택한 다음 <SET>을 눌러 촬영 모드를 선택합니다.
- RAW 이미지 기록 화질이나 픽처 스타일을 설정하려면 <INFO.> 버튼을 누르십시오.

3 설정을 종료합니다.



- <SET>을 눌러 설정을 완료하고 라이브 뷰 촬영으로 돌아갑니다.

AF / DRIVE / ISO / / 설정

라이브 뷰 이미지가 디스플레이되는 동안 <AF>, <DRIVE>, <ISO>, 또는 <> 버튼을 누르면 설정 화면이 LCD 모니터에 나타나고 <>나 <> 다이얼을 돌려 각 촬영 기능을 설정할 수 있습니다.

퀵 모드가 설정되어 있으면 <> 버튼을 눌러 AF 포인트를 선택할 수 있습니다. 조작 절차는 뷰파인더 촬영에서와 동일합니다.



-  (부분 측광),  (스팟 측광)을 설정하면 중앙에 측광 원이 나타납니다.
- 라이브 뷰 촬영 동안에 노출은 측광 모드에 상관없이 사진 촬영 순간에 설정됩니다.

MENU 메뉴 기능 설정

[📷1] 메뉴

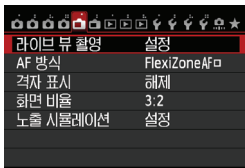

여기서는 라이브 뷰 촬영에 관한 기능 설정을 설명합니다. [📷1]과 [📷2] 탭 아래의 메뉴 항목에 대한 상세한 내용은 187-191 페이지에 설명되어 있습니다.

베이직 존 모드에서는 [📷1] 탭의 특정 항목이 나타나지 않고 [📷2] 탭도 나타나지 않습니다.

이 메뉴 화면에서 설정 가능한 기능들은 라이브 뷰 촬영 시에만 적용되며 뷰파인더 촬영 시에는 적용되지 않습니다.

- **라이브 뷰 촬영**

라이브 뷰 촬영을 [설정] 또는 [해제]로 설정할 수 있습니다.

- **AF 방식**

[FlexiZoneAF (Single)] (p.192)이나 [‘**라이브 모드**’] (p.193) 또는 [‘**퀵 모드**’] (p.197)를 선택할 수 있습니다.

- **격자 표시**

[3x3 井]이나 [6x4 井井]로 격자선을 표시할 수 있어 사진의 세로나 가로 기울기를 확인하는 데 도움이 됩니다.

또한 [3x3+대각 井井]에서는 격자가 대각선과 함께 표시되므로 교차점을 사용하여 피사체를 배치함으로써 더 멋진 구도를 균형감있게 잡을 수 있습니다.

● 화면 비율 ☆

이미지의 화면 비율은 [3:2], [4:3], [16:9], [1:1]로 설정할 수 있습니다.

다음의 화면 비율로 설정하면 라이브 뷰 이미지 주변 영역은 검은색으로 마스크 처리됩니다: [4:3], [16:9], [1:1]

JPEG 이미지는 설정된 화면 비율로 저장되며 RAW 이미지는 항상 [3:2] 비율로 저장됩니다.

RAW 이미지에는 화면 비율 정보가 첨부되므로 RAW 이미지를 기본 제공되는 소프트웨어로 후가공할 경우 각각의 화면 비율로 이미지를 생성할 수 있습니다.

화질	화면 비율 및 픽셀 수 (약)			
	3:2	4:3	16:9	1:1
L/RAW	5472x3648 (20.0 메가픽셀)	4864x3648 (17.7 메가픽셀)	5472x3072* (16.8 메가픽셀)	3648x3648 (13.3 메가픽셀)
M RAW	4104x2736 (11.0 메가픽셀)	3648x2736 (10.0 메가픽셀)	4104x2310* (9.5 메가픽셀)	2736x2736 (7.5 메가픽셀)
M	3648x2432 (8.9 메가픽셀)	3248x2432* (7.9 메가픽셀)	3648x2048* (7.5 메가픽셀)	2432x2432 (5.9 메가픽셀)
S1/S RAW	2736x1824 (5.0 메가픽셀)	2432x1824 (4.4 메가픽셀)	2736x1536* (4.2 메가픽셀)	1824x1824 (3.3 메가픽셀)
S2	1920x1280 (2.5 메가픽셀)	1696x1280* (2.2 메가픽셀)	1920x1080 (2.1 메가픽셀)	1280x1280 (1.6 메가픽셀)
S3	720x480 (350,000 픽셀)	640x480 (310,000 픽셀)	720x408* (290,000 픽셀)	480x480 (230,000 픽셀)

- * 표시가 있는 이미지 기록 화질의 경우 픽셀 수가 설정된 화면 비율과 정확히 일치하지 않습니다.
- * 표시가 있는 화면 비율로 표시되는 이미지 영역은 기록되는 영역보다 약간 더 큽니다. 촬영 시 LCD 모니터로 촬영한 이미지를 확인하십시오.
- 본 카메라에서 1:1 비율로 촬영한 이미지를 다른 카메라를 사용하여 직접 프린트 할 경우 이미지가 올바르게 프린트되지 않을 수 있습니다.

● 노출 시뮬레이션*

노출 시뮬레이션은 실제 이미지의 밝기 (노출)가 어떻게 보이는지 디스플레이 및 시뮬레이트합니다.

· 설정 (Exp.SIM)

표시되는 이미지 밝기가 실제 촬영되는 이미지 밝기(노출)에 가깝습니다.

노출 보정을 설정하면 이미지 밝기가 그에 맞춰 변경됩니다.

· 동안

일반적으로 이미지가 표준 밝기로 표시되어 라이브 뷰 이미지를 보기가 쉽습니다. 피사계 심도 미리보기 버튼을 누르고 있는 동안에만 이미지가 실제 촬영되는 이미지 밝기(노출)에 가깝게 표시됩니다.

· 해제 (DISP)

이미지가 표준 밝기로 표시되어 라이브 뷰 이미지를 보기가 쉽습니다.

노출 보정을 설정하더라도 이미지가 표준 밝기로 표시됩니다.



- 확장 ISO 감도 설정을 [ISO 감도 범위]에서 [최대]로 설정하면 더 어두운 조건에서도 라이브 뷰 촬영을 할 수 있습니다.
- ISO 감도가 낮게 설정되어 있어도 저조명 하에서 디스플레이되는 라이브 뷰 이미지에는 노이즈가 현저할 수 있습니다. 하지만 촬영 시 기록되는 이미지에는 노이즈가 아주 적습니다. (라이브 뷰 이미지의 화질은 기록되는 이미지의 화질과 다릅니다.)

[📷2] 메뉴

● 저소음 LV 촬영[☆]

• 모드 1

촬영 음이 일반 촬영보다 조용하며 연속 촬영 또한 가능합니다. 만약 <📷>로 설정하면 약 4.1 fps의 최대 연속 촬영 속도로 촬영할 수 있습니다.

• 모드 2

셔터 버튼을 완전히 누를 경우 1매의 사진만 촬영됩니다. 셔터 버튼을 계속 누르고 있는 동안 카메라 작동이 중단되며 셔터 버튼이 반누름 위치로 되돌아가면 카메라 작동이 재개됩니다. 그렇게 하여 촬영 음이 최소화됩니다. 연속 촬영으로 설정하여도 1매의 사진만 촬영됩니다.

• 해제

렌즈를 기울이거나 이동시키기 위해 TS-E 렌즈 (아래의 📷에 기재되지 않은)를 사용하거나 익스텐션 튜브를 사용하는 경우에는 [해제]로 설정해야 합니다. [모드 1]이나 [모드 2]로 설정하면 표준 노출을 얻지 못하거나 노출이 불규칙해 집니다.

- 플래시를 사용하면 [저소음 LV 촬영] 설정에 상관없이 저소음 촬영이 불가능합니다.
- 타사의 플래시 유닛을 사용하는 경우에는 [해제]로 설정하십시오. [모드 1]이나 [모드 2]로 설정하면 플래시가 발광하지 않습니다.
- [모드 2]로 설정하고 리모컨을 사용하여 촬영하면 (p.167), [모드 1]에서와 동일하게 작동합니다.

📷 TS-E17mm f/4L이나 TS-E24mm f/3.5L II 렌즈에서는 [모드 1]이나 [모드 2]를 사용할 수 있습니다.

● **측광 타이머** *

노출 설정이 표시되는 시간을 변경할 수 있습니다 (AE 잠금 시간).



다음의 동작을 실행하면 라이브 뷰 촬영이 중단됩니다. 라이브 뷰 촬영을 재개하려면 <START/STOP> 버튼을 다시 누르십시오.

- [F4: 먼지 삭제 데이터], [F4: 센서 클리닝], [F4: 모든 카메라 설정 해제], 또는 [F4: 펌웨어 버전]을 선택할 경우
- 촬영 모드를 변경할 경우 (예 : 베이직 존 모드 ↔ 크리에이티브 존 모드)

AF를 사용하여 초점 맞추기 (AF 방식)

AF 방식 선택하기

사용 가능한 AF 모드는 [FlexiZoneAF□ (Single)], [라이브 모드] (얼굴 인식, p.193), [퀵 모드] (p.197)입니다.

정밀한 초점을 얻고자 한다면 렌즈 포커스 모드 스위치를 <MF>로 설정한 다음 이미지를 확대하고 수동으로 초점을 맞추십시오 (p.199).

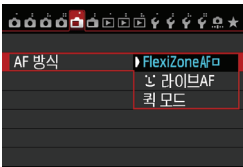

AF 방식을 선택합니다.

- [1] 탭 하단의 [AF 방식]을 선택하십시오.
- 라이브 뷰 이미지가 디스플레이되는 동안 <AF> 버튼을 눌러 설정 화면에서 AF 방식을 선택할 수도 있습니다.

FlexiZone - Single: AF □

이미지 센서를 사용하여 초점을 맞춥니다. 라이브 뷰 이미지가 디스플레이된 상태에서 AF를 사용할 수 있으나 퀵 모드에서보다 AF 작동에 시간이 더 걸립니다. 또한 초점을 맞추는 것이 퀵 모드에서보다 어려울 수 있습니다.



1 라이브 뷰 이미지를 디스플레이 합니다.

- <START/STOP> 버튼을 누릅니다.
- ▶ LCD 모니터에 라이브 뷰 이미지가 나타납니다.
- ▶ AF 포인트 <□>가 나타납니다.

2 AF 포인트를 이동합니다.

- <☉>를 사용하여 초점을 맞추려는 위치로 AF 포인트를 이동합니다 (사진 가장자리로는 이동할 수 없습니다.).
- <SET>이나 <▶> 버튼을 누르면 AF 포인트가 중앙으로 돌아옵니다.



3 피사체에 초점을 맞춥니다.

- 피사체상에 AF 포인트를 겨냥하고 셔터 버튼을 반누름하십시오.
- ▶ 초점을 맞추면 신호음이 울리고 AF 포인트가 녹색으로 표시됩니다.
- ▶ 초점을 맞추지 못한 경우에는 AF 포인트가 주황색으로 바뀝니다.



4 사진을 촬영합니다.

- 초점과 노출을 확인한 다음 셔터 버튼을 완전히 눌러 사진을 촬영하십시오 (p.180).

☺ (얼굴 인식) 라이브 모드: AF ☺

FlexiZone - Single과 동일한 AF 방식으로 인물의 얼굴을 인식하여 초점을 맞춥니다. 인물이 카메라를 쳐다 보도록 하십시오

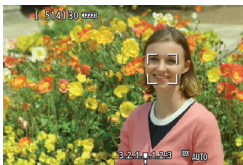

1 라이브 뷰 이미지를 디스플레이 시킵니다.

- <START/STOP> 버튼을 누릅니다.
- ▶ LCD 모니터에 라이브 뷰 이미지가 나타납니다.
- 얼굴이 인식되면 <☺> 프레임이 초점을 맞춘 얼굴 위에 표시됩니다.
- 여러 개의 얼굴이 인식되면, <☺>가 표시 됩니다. <☺>를 사용하여 <☺> 프레임을 원하는 얼굴로 이동시키십시오.



2 피사체에 초점을 맞춥니다.

- 셔터 버튼을 반누름하면 <[]> 프레임이 있는 얼굴에 카메라가 초점을 맞춥니다.
- ▶ 초점을 맞추면 AF 포인트가 녹색으로 바뀌고 신호음이 울립니다.
- ▶ 초점을 맞추지 못한 경우에는 AF 포인트가 주황색으로 바뀝니다.
- 얼굴을 인식할 수 없으면 AF 포인트 <[]>가 표시되고 AF가 중앙에서 실행됩니다.



3 사진을 촬영합니다.

- 초점과 노출을 확인한 다음 셔터 버튼을 완전히 눌러 사진을 촬영하십시오 (p.180).

- 초점이 너무 맞지 않으면 얼굴 인식이 불가능합니다. 렌즈 포커스 모드 스위치를 <AF>로 설정하여도 렌즈에서 수동 포커싱이 가능한 경우 포커싱 링을 돌려 대략적인 초점을 맞추십시오. 그러면 얼굴이 인식되고 <[]>가 표시됩니다.
- 사람의 얼굴 이외의 물체가 얼굴로 인식될 수 있습니다.
- 사진에서 너무 크거나 작은 얼굴, 너무 밝거나 어두운 얼굴, 옆으로 돌렸거나 비스듬한 얼굴, 일부가 가려진 얼굴의 경우에는 인식되지 않습니다.
- <[]> 초점 프레임은 얼굴의 일부분만 커버할 수 있습니다.

- <[]>나 <[]> 버튼을 눌러 FlexiZone - Single (p.192)로 전환하고 <[]>를 사용하여 AF 포인트를 이동할 수 있습니다. <[]>(얼굴 인식) 라이브 모드로 돌아가려면 다시 <[]>나 <[]> 버튼을 누르십시오.
- 사진 가장자리 근처에서 인식된 얼굴은 AF가 불가능하기 때문에 <[]>가 회색으로 흐려집니다. 그 다음 셔터 버튼을 반누름하면 중앙 AF 포인트 <[]>를 사용하여 초점을 맞춥니다.

FlexiZone - Single 및 'ㄷ' (얼굴 인식) Live 모드 참조 사항

AF 동작

- 초점을 맞추는 시간이 약간 더 오래 걸립니다.
- 이미 초점을 맞추어도 셔터 버튼을 반누름하면 다시 초점을 맞춥니다.
- 이미지 밝기는 AF 동작 도중과 이후에 바뀔 수 있습니다.
- 라이브 뷰 이미지가 디스플레이되는 동안 광원이 바뀌면 화면이 깜박이고 포커싱이 어려울 수 있습니다. 이럴 경우 라이브 뷰 촬영을 중단하고 실제 광원 아래에서 오토포커스를 실행하십시오.
- 라이브 모드에서 <Q> 버튼을 누르면 이미지가 AF 포인트에서 확대됩니다. 확대 보기에서 초점을 맞추기 어려운 경우, 일반 보기로 돌아가서 오토포커스를 실행하십시오. AF 속도는 일반 보기와 확대 보기에서 서로 약간 다를 수 있습니다.
- 일반 보기에서 FlexiZone - Single로 포커스를 실행한 다음 이미지를 확대하면 초점이 정확히 맞지 않는 경우가 있습니다.
- 'ㄷ' 라이브 모드에서는 <Q> 버튼을 눌러도 이미지가 확대되지 않습니다.



- FlexiZone - Single이나 'ㄷ' (얼굴 인식) 라이브 모드에서 주변부에 있는 피사체를 촬영하여 초점이 약간 맞지 않은 경우에는 피사체상에 중앙 AF 포인트를 겨냥하여 초점을 맞춘 다음 사진을 촬영하십시오.
- 외부 스피드라이트에서 AF 보조광이 발산되지 않습니다. 하지만 LED 라이트가 있는 EX 시리즈 스피드라이트(별매)를 사용하는 경우에는 FlexiZone - Single이나 'ㄷ' (얼굴 인식) 라이브 모드에서 필요할 때, LED 라이트가 AF 보조광용으로 자동으로 켜집니다.

초점을 맞추기 어려운 촬영 조건

- 파란 하늘이나 단색, 평면 등 콘트라스트가 낮은 피사체.
- 어두운 곳에 있는 피사체.
- 줄무늬나 수평 방향으로만 대비가 있는 패턴.
- 밝기, 색상, 패턴이 계속 변하는 광원 아래.
- 야경이나 점 광원.
- 형광등이나 LED 광원 하에서 또는 이미지가 깜박이는 경우.
- 매우 작은 피사체.
- 사진 가장자리에 있는 피사체.
- 빛을 강하게 반사하는 피사체.
- 가깝고 멀리 있는 피사체가 동시에 AF 포인트에 겹치는 경우 (우리 안의 동물 등).
- AF 포인트 내에서 계속 움직이는 피사체와 카메라 흔들림으로 인해 정지상태를 유지할 수 없는 피사체 또는 흐릿한 피사체.
- 카메라 쪽으로 다가오거나 멀어지는 피사체.
- 심하게 아웃 포커스된 피사체에 오토포커스를 실행하는 경우.
- 소프트 포커스 렌즈로 소프트 포커스 효과를 적용하는 경우.
- 특수 효과 필터를 사용하는 경우.



다음의 렌즈에서 AF를 실행하는 경우 **[퀵 모드]** 사용을 권장합니다.

AF 시 **[FlexiZoneAF^{II} (Single)]**이나 **[ 라이브 모드]**를 사용할 경우 초점을 맞추는 데 시간이 더 걸리거나 카메라가 초점을 정확히 맞추지 못할 수 있습니다.

EF28mm f/2.8, EF35mm f/2, EF50mm f/1.4 USM, EF50mm f/1.8 II,

EF50mm f/2.5 Compact Macro, EF135mm f/2.8 (소프트포커스),

EF75-300mm f/4-5.6 III, EF75-300mm f/4-5.6 III USM

단종된 렌즈의 정보에 대해서는 캐논 웹 사이트를 참조하십시오.

퀵 모드: AFQuick

뷰파인더 촬영에서와 동일한 AF 방식으로 One-Shot AF 모드 (p.92)에서 전용 AF 센서를 사용하여 초점을 조정합니다.

목표한 영역을 빠르게 포커싱 할 수 있지만, **AF 작동 중에는 라이브 뷰 이미지가 일시적으로 중단됩니다.**

11개의 AF 포인트(자동으로 선택)를 사용해 초점을 맞출 수 있습니다.

또한 한 개의 AF 포인트를 선택해 그 AF 포인트 (수동으로 선택)가 커버하는 부분에만 초점을 맞출 수도 있습니다. 베이직 존 모드에서는 AF 포인트가 자동으로 선택되고 AF 포인트를 선택할 수 없습니다.

AF 포인트

**1 라이브 뷰 이미지를 디스플레이 합니다.**

- <START/STOP> 버튼을 누릅니다.
- ▶ 라이브 뷰 이미지를 디스플레이 합니다.
- 작은 박스들이 AF 포인트 입니다.

2 AF 포인트를 선택합니다. ☆

- <AF-ON> 버튼을 누릅니다.
- <AF-ON>를 사용하거나 <AF-ON> 혹은 <AF-ON> 다이얼을 돌려 AF 포인트를 선택합니다.
- <SET>을 누르면 중앙 AF 포인트와 자동 선택이 전환됩니다.



3 피사체에 초점을 맞춥니다.

- 피사체상에 AF 포인트를 겨냥하고 셔터 버튼을 반누름하십시오.
- ▶ 라이브 뷰 이미지가 꺼지고 반사 미러가 아래로 내려가며 AF가 실행됩니다 (사진은 촬영되지 않습니다).
- ▶ 초점을 맞추면 신호음이 울리고 라이브 뷰 이미지가 자동으로 다시 나타납니다.
- ▶ 초점을 맞추는 데 사용되는 AF 포인트가 녹색으로 점등합니다.
- ▶ 초점을 맞추지 못한 경우에는 AF 포인트가 주황색으로 깜박입니다.



4 사진을 촬영합니다.

- 초점과 노출을 확인한 다음 셔터 버튼을 완전히 눌러 사진을 촬영하십시오 (p.180).



 자동 초점 중에는 사진을 촬영할 수 없습니다. 라이브 뷰 이미지가 디스플레이되는 동안 사진을 촬영하십시오.

수동 포커싱

이미지를 확대하여 수동으로 정확하게 초점을 맞출 수 있습니다.

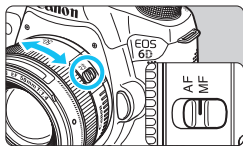

1 렌즈 포커싱 모드 스위치를 <MF>로 설정합니다.

- 렌즈 포커싱 링을 돌려서 대략적인 초점을 맞춥니다.

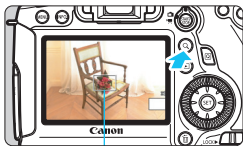

2 확대 프레임을 표시시킵니다.

- <Q> 버튼을 누릅니다.

Magnifying frame

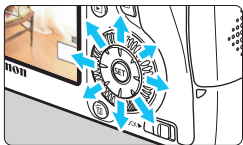

3 확대 프레임을 이동시킵니다.

- <⊙>를 눌러 확대 프레임을 초점 맞추려는 위치로 이동하여 주십시오.
- <SET> 혹은 <⏏> 버튼을 누르면 확대 프레임이 이미지의 중앙으로 돌아갑니다.



AE 잠금
확대된 영역 위치

배율

4 이미지를 확대합니다.

- 확대 프레임 내의 영역이 확대됩니다. <Q> 버튼을 누를 때마다 다음과 같이 바뀝니다:

→ 5x → 10x → 일반 보기 → 1x

5 수동으로 초점을 맞춥니다.

- 확대된 이미지를 보면서 렌즈 포커싱 링을 돌려서 초점을 맞추십시오.
- 초점을 맞춘 후 <Q> 버튼을 누르면 일반 보기로 돌아갑니다.

6 사진을 촬영합니다.

- 초점과 노출을 확인한 다음 셔터 버튼을 완전히 눌러 사진을 촬영하십시오 (p.180).



라이브 뷰 촬영 시 주의 사항

화질

- 높은 ISO 감도로 촬영하는 경우 노이즈 (빛의 점, 띠 등)가 현저해질 수 있습니다.
- 높은 온도에서 촬영하면 이미지에 노이즈와 불규칙한 색이 발생할 수 있습니다.
- 라이브 뷰 촬영은 오랜 시간 연속하여 사용하면 카메라의 내부 온도가 상승하고 화질이 저하될 수 있습니다. 이미지를 촬영하지 않을 때는 라이브 뷰 촬영을 중단하십시오.
- 카메라의 내부 온도가 높은 상태에서 장기 노출 촬영을 하게 되면 화질이 저하될 수 있습니다. 라이브 뷰 촬영을 중단하고 몇 분 후에 다시 촬영하십시오.

백색 <M>과 적색 <R> 내부 온도 경고 아이콘

- 오랜 시간 라이브 뷰 촬영을 하거나 높은 주변 온도로 인해 카메라의 내부 온도가 상승할 경우, 백색 <M>이나 적색 <R> 아이콘이 나타납니다.
- 백색 <M> 아이콘은 정지 사진의 화질이 나빠진다는 표시입니다. 라이브 뷰 촬영을 중단하고 카메라 열을 식힌 후에 다시 촬영하십시오.
- 적색 아이콘 <R>은 라이브 뷰 촬영이 곧 자동적으로 중단된다는 표시입니다. 이럴 경우 카메라의 내부 온도가 내려갈 때까지 촬영을 재개할 수 없습니다. 라이브 뷰 촬영을 중단하거나 전원을 끄고 카메라를 잠시 사용하지 마십시오.
- 장시간 높은 온도에서 라이브 뷰 촬영을 하게 되면 <M>과 <R> 아이콘이 더 빨리 나타납니다. 촬영을 하지 않을 때는 카메라를 끄십시오.
- 카메라의 내부 온도가 높으면 백색 아이콘 <M>이 표시되기 전이라도 장기 노출이나 높은 ISO 감도로 찍은 이미지의 화질이 저하될 수 있습니다.

촬영 결과

- 확대 보기로 사진을 촬영하면 원하는 대로 노출이 나오지 않을 수 있습니다. 사진을 촬영하기 전에 일반 보기로 되돌아가십시오. 확대 보기에서는 셔터 스피드 및 조리개가 주황색으로 표시됩니다. 확대 보기에서 사진을 촬영해도 이미지는 일반 보기 상태로 촬영됩니다.
- [O3: 자동 밝기 최적화 기능] (p.125)을 [해제]로 설정하지 않으면 노출 보정이나 플래시 노출 보정을 감소시켜 설정하여도 이미지가 밝아 보일 수 있습니다.



라이브 뷰 촬영 시 주의 사항

라이브 뷰 이미지

- 저조명이나 밝은 조명에서는 라이브 뷰 이미지가 촬영된 이미지의 밝기를 반영하지 못할 수 있습니다.
- 이미지의 광원이 변경될 경우 화면이 깜빡일 수 있습니다. 이럴 경우 라이브 뷰 촬영을 중단하고, 사용할 실제 광원 하에서 다시 촬영하십시오.
- 카메라를 다른 방향으로 향하는 경우, 라이브 뷰 이미지의 적정 밝기가 일시적으로 흐트러질 수 있습니다. 촬영하기 전에 이미지의 밝기가 안정될 때까지 기다려 주십시오.
- 사진에 태양과 같이 매우 밝은 광원이 있는 경우, 밝은 영역이 LCD 모니터에서 검게 나타납니다. 그러나 실제 촬영된 이미지는 밝은 영역을 올바르게 보여줍니다.
- 저조명에서 [F2: LCD 밝기]를 밝게 설정하면 라이브 뷰 이미지에 노이즈나 불규칙한 색상이 나타날 수 있습니다. 그러나 노이즈나 불규칙한 색상이 실제 촬영 이미지에 기록되지는 않습니다.
- 이미지를 확대하면 이미지 샤프니스가 실제보다 뚜렷하게 보일 수 있습니다.

사용자 정의 기능

- 라이브 뷰 촬영 시 일부 사용자 정의 기능의 설정값이 작동하지 않습니다 (p.303).

렌즈와 플래시

- 포커스 프리셋 기능은 2011년 하반기부터 판매된 포커스 프리셋 모드를 채용한 (슈퍼) 망원 렌즈를 사용할 때만 라이브 뷰 촬영에서 가능합니다.
- 외부 스피드라이트를 사용하면 FE 잠금과 모델링 플래시가 작동하지 않습니다.

8

동영상 촬영

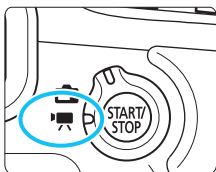

라이브 뷰 촬영/동영상 촬영 스위치를 <  >로 설정하여 동영상을 촬영할 수 있습니다.

동영상 기록 형식은 MOV입니다.

- 동영상을 기록할 수 있는 카드는 3 페이지를 참조하십시오.



[43] 탭 아래에서 [Wi-Fi]를 [설정]으로 설정한 경우 동영상을 촬영할 수 없습니다. 동영상을 촬영하기 전에 [Wi-Fi]를 [해제]로 설정하십시오.

동영상 촬영

자동 노출 촬영

촬영 모드를 <M> 이외의 모드로 설정하면 장면의 현재 밝기에 맞춰 자동 노출 제어가 수행됩니다.

1 촬영모드를 설정합니다.

- <M> 모드 이외의 다른 촬영 모드로 설정하십시오.

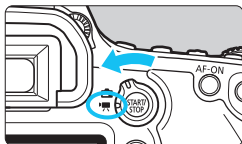

2 라이브 뷰 촬영/동영상 촬영 스위치를 <ON>으로 설정합니다.

- ▶ 반사 미러에서 소리가 난 다음 LCD 모니터에 이미지가 나타납니다.

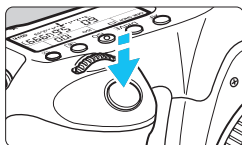

3 피사체에 초점을 맞춥니다.

- 촬영 전에 AF나 수동 초점으로 초점을 맞추십시오 (p.192-200).
- 셔터 버튼을 반누름하면 카메라가 현재의 AF 방식으로 초점을 맞춥니다.

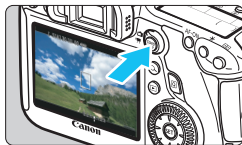

동영상 기록 중

4 동영상을 촬영합니다.

- <START/STOP> 버튼을 눌러 동영상 촬영을 시작하십시오.
- ▶ 동영상이 촬영되는 동안 “●” 마크가 화면 우측 상단에 표시됩니다.
- 동영상 촬영을 멈추려면 <START/STOP> 버튼을 다시 누르십시오.

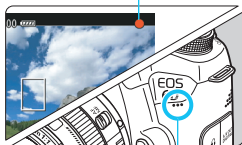

마이크



- 동영상 촬영 시의 주의 사항은 233, 234 페이지를 확인하여 주십시오.
- 필요한 경우 201, 202 페이지에서 라이브 뷰 촬영 시 주의 사항도 확인하여 주십시오.



- 베이직 존 모드에서는 촬영 결과물이 <A+> 모드와 같습니다. 또한 카메라가 인식한 장면의 장면 아이콘이 좌측 상단에 표시됩니다 (p.207).
- <Tv>, <Av> 또는 촬영 모드에서는 설정이 <P> 모드와 같습니다.
- 설정 가능한 메뉴 기능은 베이직 존 모드와 크리에이티브 존 모드에서 다를 수 있습니다 (p.353).
- 크리에이티브 존 모드에서는 자동 밝기 최적화 기능을 설정할 수 있습니다. 자동 밝기 최적화 메뉴에서 [INFO] M 또는 B 모드에서는 해제]를 설정할 수 있으나 동영상 촬영 동안에 촬영 모드를 로 설정하여도 자동 노출 촬영이 별브 노출 대신 실행됩니다.
- 크리에이티브 존 모드에서는 <*> 버튼 (p.153)을 눌러 노출을 잠글 수 있습니다 (AE 잠금). 노출 설정 표시 시간은 [C: 1: 측광 타이머]로 설정하십시오. 동영상 촬영 중 AE 잠금을 적용한 후에는 <E> 버튼을 눌러 취소할 수 있습니다. (<E> 버튼을 누를 때까지 AE 잠금 설정이 유지됩니다.)
- 크리에이티브 존 모드에서는 <LOCK▶> 스위치를 왼쪽으로 설정하고 <DIAL> 다이얼을 돌려 노출 보정을 설정 할 수 있습니다.
- 셔터 버튼을 반누름하면 셔터 스피드, ISO 감도가 화면 하단에 표시됩니다. 이는 정지 사진을 촬영하기 위한 노출 설정값입니다 (p.210). 동영상 촬영용 노출 설정은 표시되지 않습니다. 동영상 촬영용의 노출 설정은 정지 영상 촬영용과는 다를 수 있습니다.
- 자동 노출로 동영상을 촬영하면 이미지 정보 (Exif)에 셔터 스피드와 조리개 값이 기록되지 않습니다.

베이직 존 모드에서의 ISO 감도

- ISO 감도가 ISO 100 - 12800 내에서 자동으로 설정됩니다

크리에이티브 존 모드에서의 ISO 감도

- ISO 감도가 ISO 100 - 12800 내에서 자동으로 설정됩니다.
- [📷3: ISO 감도 설정] 아래의 [ISO 감도 설정범위]의 [최대] 설정을 [25600/H] (p.109)로 설정하면 자동 ISO 감도 설정용 최대 ISO 감도가 H (ISO 25600 상당)로 확장됩니다.
[최대]를 [25600]으로 설정하면 최대 ISO 감도가 확장되지 않고 ISO 12800을 유지한다는 점을 유의하십시오.
- [📷4: 하이라이트 톤 우선]을 [설정]으로 지정하면 (p.130) ISO 감도는 ISO 200 - 12800이 됩니다.
- 동영상 촬영 시 [📷3: ISO 감도 설정] 아래의 [자동 ISO 범위]나 [최저 셔터 속도]는 설정할 수 없습니다 (p.110, 111).

📷 [ISO 감도 설정 범위]에서 [최소]를 [L(50)], [최대]를 [H1(51200)]이나 [H2(102400)]으로 설정하고 정지 사진 촬영에서 동영상 촬영으로 전환하면, 자동 ISO 범위의 최소 설정은 ISO 100, 최대 설정은 H 입니다 (ISO 25600). ISO 감도를 ISO 50이나 ISO 51200/102400으로 확장할 수 없습니다.

















LED 라이트가 있는 EX 시리즈 스피드라이트 (별매) 사용하기

자동 노출 (M 이외의 모드)로 동영상 촬영 시, 본 카메라는 저조명 조건에서 스피드라이트의 LED 라이트를 자동으로 점등시키는 기능을 지원합니다.

자세한 내용은 EX 시리즈 스피드라이트의 사용 설명서를 참조하십시오.

장면 아이콘

베이직 존 모드에서 동영상을 촬영하면 카메라가 인식한 장면을 나타내는 아이콘이 표시되고 촬영은 인식한 장면에 맞게 실행됩니다. 특정 장면이나 촬영 조건에서는, 표시되는 아이콘이 실제 장면과 맞지 않을 수도 있습니다.

배경	피사체	인물*1	비인물		배경색
			자연 및 야외 장면	근접*2	
밝기					회색
	역광				
파란 하늘 포함					연청색
	역광				
석양		*3		*3	주황색
스포츠라이트					진청색
어두움					

*1: AF 방식이 [라이브 모드]로 설정되어 있을 때만 표시됩니다. 다른 AF 방식이 설정되어 있으면 사람이 인식되어도 “비인물” 아이콘이 표시됩니다.

*2: 장착된 렌즈에 거리 정보가 있으면 표시됩니다. 익스텐션 튜브나 클로즈업 렌즈에서는 표시되는 아이콘이 실제 장면과 맞지 않을 수도 있습니다.

*3: 인식된 장면에 적합한 아이콘이 표시됩니다.

수동 노출 촬영

동영상 촬영 시 셔터 스피드, 조리개, ISO 감도를 수동으로 설정할 수 있습니다. 수동 노출을 사용한 동영상 촬영은 고급 사용자용입니다.



1 모드 다이얼을 <M>으로 설정합니다.

2 라이브 뷰 촬영/동영상 촬영 스위치를 <[ON]>로 설정합니다.

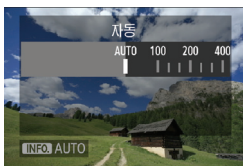

3 ISO 감도를 설정합니다.

- <ISO> 버튼을 누르십시오.
- ▶ ISO 감도 설정 화면이 LCD 모니터에 나타납니다.
- <[ISO]> 다이얼을 돌려 ISO 감도를 설정하십시오.
- ISO 감도에 관한 자세한 내용은 다음 페이지를 참조하십시오.

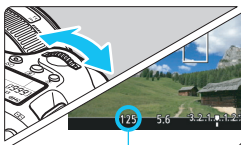

셔터 스피드

4 셔터 스피드와 조리개 값을 설정합니다.

- 셔터 버튼을 반누름하고 노출 레벨 표시기를 확인하십시오.
- 셔터 스피드를 설정하려면 <[ISO]> 다이얼을 돌리십시오. 설정 가능한 셔터 스피드는 프레임 레이트 <[FPS]>에 따라 다릅니다.
 - [125] [1/250] [1/500]: 1/4000 초 - 1/30 초
 - [160] [1/320]: 1/4000 초 - 1/60 초
- 조리개를 설정하려면 <[A]> 다이얼을 돌리십시오.
- 설정할 수 없는 경우에는 <[LOCK]> 스위치를 왼쪽으로 설정한 다음 <[ISO]> 나 <[A]> 다이얼을 돌리십시오.

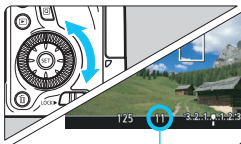

조리개 값

5 초점을 맞추고 동영상을 촬영합니다.

- 절차는 “자동 노출 촬영”의 단계 3, 4와 동일합니다 (p.204).

수동 노출 촬영 시 ISO 감도

- [자동] (A)에서 ISO 감도는 ISO 100-12800 내에서 자동으로 설정됩니다. [☑3: ISO 감도 설정] 아래에서 [ISO 감도 설정 범위]의 [최대] 설정을 [25600/H]로 설정하면 최대 ISO 감도가 확장되고 ISO 감도는 자동적으로 ISO 100에서 H 이내에서 설정됩니다.
- ISO 100-12800 내에서 1/3 스톱 단위로 ISO 감도를 수동으로 설정할 수 있습니다. [☑3: ISO 감도 설정] 아래에서 [ISO 감도 설정 범위]의 [최대] 설정을 [25600/H]로 설정하면 수동 ISO 감도 설정의 최대 ISO 감도가 H (25600 상당)로 확장됩니다. [최대]를 [25600]으로 설정하면 최대 ISO 감도가 확장되지 않으며 ISO 12800을 유지합니다.
- [☑4: 하이라이트 톤 우선]을 [설정]으로 지정하면 (p.130) ISO 200-12800 ([ISO 감도 설정 범위] 설정에 따라) 내에서 ISO 감도를 설정할 수 있습니다.
- 동영상 촬영 시 [☑3: ISO 감도 설정] 아래의 [자동 ISO 범위]나 [최저 셔터 속도]는 설정할 수 없습니다 (p.110, 111).



- ISO 16000/20000/25600으로 동영상을 촬영하면 노이즈가 많이 발생하므로 확장 ISO 감도로 지정됩니다 ([H]로 표시).
- [ISO 감도 설정 범위]에서 [최소]를 [L(50)], [최대]를 [H1(51200)]이나 [H2(102400)]로 설정하고 정지 사진 촬영에서 동영상 촬영으로 전환하면, 수동 ISO 범위의 최소 설정은 ISO 100, 최대 설정은 H (ISO 25600)입니다. ISO 감도는 ISO 50이나 ISO 51200/102400으로 확장될 수 없습니다.
- 동영상 촬영 중에 셔터 스피드나 조리개를 바꾸면 노출 변화가 기록되므로 셔터 스피드나 조리개 변경을 권장하지 않습니다.
- 움직이는 피사체의 동영상을 촬영하는 경우 셔터 스피드는 1/30초와 1/125초 사이를 권장합니다. 셔터 스피드가 빠를수록 피사체의 움직임이 덜 부드러워 보입니다.
- 형광등이나 LED 조명 하에서 촬영 시 셔터 스피드를 변경하면 이미지 깜박임이 기록될 수 있습니다.



- ISO 자동이 설정된 경우 <✳> 버튼을 눌러 ISO 감도를 고정할 수 있습니다.
- <✳> 버튼을 누른 다음 사진 구도를 다시 잡는 경우 노출 레벨 표시기에서 <✳> 버튼을 눌렀을 때와의 노출 레벨 차이를 확인할 수 있습니다 (p.22, 210).
- <INFO.> 버튼을 누르면 히스토그램을 표시할 수 있습니다.

정보 표시

- <INFO.> 버튼을 누를 때마다 정보 표시가 바뀝니다.

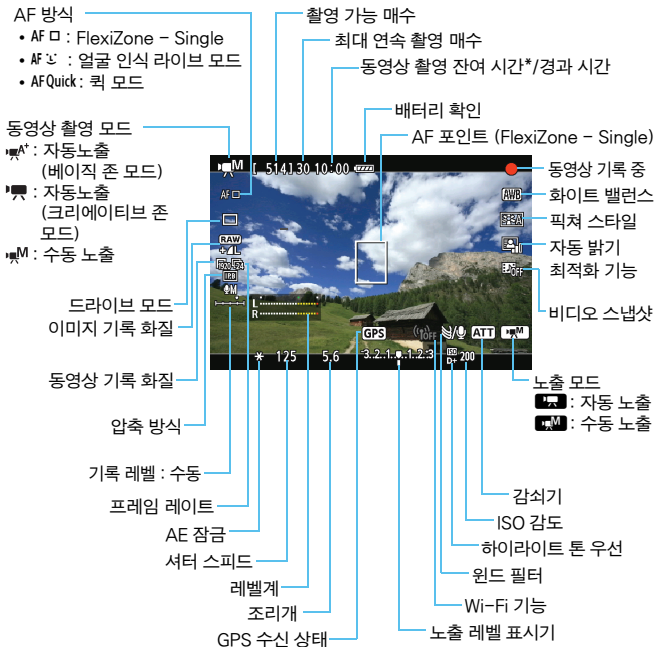

* 단일 동영상 클립에 적용.

- <INFO.> 버튼을 눌러 전자 수평계를 표시할 수 있습니다 (p.60).
- AF 방식을 [\square 라이브 모드]로 설정하거나 카메라를 HDMI 케이블 (p.261)로 TV에 연결하면 전자 수평계를 표시할 수 없습니다.
- 동영상 촬영이 시작되면 동영상 촬영 잔여 시간이 경과 시간으로 바뀝니다.

동영상 촬영에 관한 참조 사항



- 카메라는 캠퍼코더처럼 연속하여 자동 초점을 수행할 수 없습니다.
- 동영상 촬영 시 오토포커스를 사용하면 일시적으로 초점이 맞지 않거나 노출이 변경될 수 있으므로 권장하지 않습니다
- 동영상 촬영 시 태양 쪽으로 렌즈를 향하지 마십시오. 태양열이 카메라의 내부 부품에 손상을 줄 수 있습니다.
- <AWB>를 설정하고 동영상 촬영 중에 ISO 감도나 조리개를 변경하면 화이트 밸런스 또한 변경될 수 있습니다.
- 형광등이나 LED 조명 하에서 동영상을 촬영하면 동영상에 깜박일 수 있습니다.
- 동영상 촬영 시 렌즈 주밍은 권장하지 않습니다. 렌즈를 주밍하면 렌즈의 최대 조리개 변경 여부와 상관없이 노출이 달라질 수 있습니다. 결과적으로 노출 변화가 기록될 수 있습니다.
- 동영상 촬영 중에 이미지를 확대할 수 없습니다.
- 동영상 촬영 시 주의 사항은 233 - 234 페이지에 있습니다.
- 필요한 경우 201 - 202 페이지에 기재된 라이브 뷰 촬영 시의 주의 사항도 읽어 주십시오.



- 동영상 관련 설정은 [C1]와 [C2] 탭 아래에 있습니다 (p.223).
- 동영상을 촬영할 때마다 동영상 파일이 기록됩니다. 파일 크기가 4GB를 초과하는 경우 이어지는 4GB 마다 새로운 파일이 생성됩니다.
- 동영상 이미지의 시야율은 약 100%입니다 (동영상 녹화 크기를 [F20]으로 설정 시).
- <AF-ON> 버튼을 눌러 이미지에 초점을 맞출 수도 있습니다.
- 동영상 촬영 중에 초점을 맞추려면 <AF-ON> 버튼을 누르십시오. 셔터 버튼을 눌러 초점을 맞출 수 없습니다.
- 사운드는 카메라의 내장 마이크를 통해 모노로 기록됩니다 (p.204).
- 3.5mm 미니 플러그가 있는 시중 판매용 외장 스테레오 마이크를 카메라에 연결할 수 있습니다. 외장 마이크를 카메라의 외장 마이크 IN 단자 (p.20)에 연결하면 내장 마이크보다 우선합니다.

동영상 촬영에 관한 참조 사항



- 드라이브 모드가 $\langle \text{AF} \rangle$나 $\langle \text{AF}_2 \rangle$일 경우 리모컨 RC-6 (별매, p.167)를 사용하여 동영상 촬영을 시작하고 종료할 수 있습니다. 촬영 타이밍 스위치를 $\langle 2 \rangle$ (2초 지연)로 설정한 다음 송신 버튼을 누르십시오. 스위치를 $\langle \bullet \rangle$ (즉시 촬영)로 설정하면 정지 사진 촬영이 실행됩니다.
- 완전 충전된 배터리 팩 LP-E6에서는 전체 동영상 촬영 시간이 다음과 같습니다: 실온 (23°C)에서 약 1시간 35분, 저온 (0°C)에서 약 1시간 25분.
- 2011년 하반기 이후 출시된 파워 포커스 모드가 채용된 (슈퍼) 망원 렌즈를 사용하면 파워 포커싱이 동영상 촬영 중에 가능합니다.

최종 이미지 시뮬레이션

최종 이미지 시뮬레이션은 이미지에서 픽처 스타일, 화이트 밸런스 등의 효과를 확인할 수 있는 기능입니다.

동영상 촬영 중에 디스플레이 되는 이미지는 아래의 설정 효과들을 자동으로 반영합니다.

동영상 촬영 시 최종 이미지 시뮬레이션

- 픽처 스타일
 - * 샤프니스, 콘트라스트, 채도, 색조와 같은 모든 설정들이 반영됩니다.
- 화이트 밸런스
- 화이트 밸런스 보정
- 노출
- 피사계 심도
- 자동 밝기 최적화 기능
- 주변 조도 보정
- 색 수차 보정
- 하이라이트 톤 우선

정지 사진 촬영하기

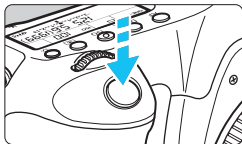

동영상을 촬영하는 동안 셔터 버튼을 완전히 눌러 정지 사진도 촬영할 수 있습니다.

동영상 촬영 중에 정지 사진 촬영하기

- 동영상 촬영 중에 정지 사진을 촬영하면 동영상이 약 1초 동안 정지 상태로 기록됩니다.
- 촬영한 정지 사진이 카드에 기록되고, 라이브 뷰 이미지가 디스플레이되면 동영상 촬영이 자동으로 다시 시작됩니다.
- 동영상과 정지 사진은 별도의 파일로 카드에 기록됩니다.
- 정지 사진 촬영 특유의 기능들은 아래와 같습니다.
기타 기능들은 동영상 촬영과 동일합니다.

기능	설정
이미지 기록 화질	[1: 화질]에서 설정한 대로 설정. 동영상 녹화 크기가 [1920x1080]이나 [1280x720]인 경우 화면 비율은 16:9이며, [640x480]에서는 4:3입니다.
ISO 감도*	자동 노출 촬영 시: ISO 100 - 12800. 수동 노출 촬영 시: 209 페이지의 “수동 노출 촬영 시의 ISO 감도” 참조.
노출 설정	자동 노출 촬영 시: 셔터 스피드와 조리개가 자동으로 설정됩니다. 수동 노출 촬영 시: 셔터 스피드와 조리개가 수동으로 설정됩니다.

* 하이라이트 톤 우선을 설정하면 ISO 감도 설정 범위가 ISO 200에서 시작됩니다.

- AEB는 사용할 수 없습니다.
- 외부 스피드라이트를 사용하더라도 발광하지 않습니다.
- 동영상 촬영 시 연속 정지 사진 촬영이 가능합니다. 하지만 촬영한 이미지가 화면에 표시되지 않습니다. 정지 사진의 이미지 기록 화질, 연속 촬영 중의 촬영 매수, 카드 성능 등에 따라 동영상 촬영이 자동으로 중단될 수 있습니다.

- 동영상 촬영 중에 정지 사진을 연속하여 촬영하고 싶은 경우 고속 카드 사용을 권장합니다. 또한 정지 사진용 이미지 기록 화질을 보다 작게 설정하고, 연속 정지 사진 촬영을 더 적게 할 것을 권장합니다.
- 모든 드라이브 모드에서 정지 사진을 촬영할 수 있습니다.
- 동영상 촬영을 시작하기 전에 셀프 타이머를 사용할 수 있습니다. 동영상 촬영 중에 사용하면 셀프 타이머가 단일 이미지 촬영으로 전환시킵니다.

촬영 기능 설정

Q 퀵 컨트롤

크리에티브 존 모드에서는 다음의 설정을 할 수 있습니다. : **AF 방식, 드라이브 모드, 이미지 기록 화질, 동영상 녹화 크기**, 사운드 기록 레벨 ([녹음: 수동]설정에서), 화이트 밸런스, 픽처 스타일, 자동 밝기 최적화, **비디오 스냅샷**.

베이직 존 모드에서는 굵은 글씨체의 기능만을 설정할 수 있습니다.

1

〈Q〉 버튼을 누릅니다.

- ▶ 설정 가능한 기능들이 표시됩니다.

2

기능을 선택 및 설정합니다.



- 〈▲▼〉를 사용하여 기능을 선택하십시오.
- ▶ 선택한 기능과 기능 안내 (p.63)가 나타납니다.
- 〈◀▶〉키를 눌러서 설정하십시오.
- RAW 이미지 기록 화질이나 픽처 스타일 파라미터를 설정하려면 〈INFO〉 버튼을 누르십시오.

3

설정을 종료합니다.

- 〈SET〉을 눌러 설정을 마무리하고 동영상 촬영으로 되돌아갑니다.

AF / DRIVE / ISO / 설정

LCD 모니터에 동영상 이미지가 표시되는 동안 〈AF〉, 또는 〈DRIVE〉 버튼을 누르면, 설정 화면이 LCD 모니터에 나타나며, 나  다이얼을 돌려 각 촬영 기능을 설정할 수 있습니다.

퀵 모드를 설정하면  버튼을 눌러 AF 포인트를 선택할 수 있습니다. 절차는 뷰파인더 촬영에서와 동일합니다. 수동 노출 촬영 시 (p.208) 〈ISO〉 버튼을 눌러 ISO 감도를 설정할 수 있습니다.

MENU 동영상 녹화 크기 설정하기

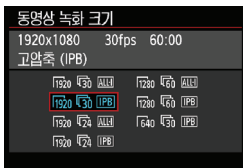

[**다**2: 동영상 녹화 크기]에서 동영상의 이미지 크기, 초당 프레임 레이트, 압축 방식을 설정할 수 있습니다.

프레임 레이트는 [**4**3: 비디오 시스템] 설정에 따라 자동으로 전환됩니다.

● 이미지 크기

- 1920 [1920x1080]** : Full HD 화질.
화면 비율은 16:9입니다.
- 1280 [1280x720]** : HD 화질.
화면 비율은 16:9입니다.
- 640 [640x480]** : SD (표준) 화질.
화면 비율은 4:3입니다.

● 프레임 레이트 (fps: 초당 프레임 수)

- 30/60** : TV 방식이 NTSC인 지역 (한국, 북미, 일본, 멕시코 등).
- 25/50** : TV 방식이 PAL인 지역 (유럽, 러시아, 중국, 오스트레일리아 등).
- 24** : 주로 영화용.

● 압축 방식

- IPB** IPB : 여러 개의 프레임을 한 번에 효율적으로 압축하여 기록합니다. 파일 크기가 ALL-I보다 작기 때문에 더 오래 촬영할 수 있습니다.
- ALL-I** ALL-I (I-only) : 한 번에 하나의 프레임을 압축하여 기록합니다. 파일 크기가 IPB보다 크지만, 편집하기에 더 적합합니다.

총 동영상 녹화 시간 및 분당 파일 크기

동영상 녹화 크기			총 녹화 시간(약)			파일 크기(약)
			4 GB 카드	8 GB 카드	16 GB 카드	
F1920	30 25 24	IPB	16 분	32 분	1 시간 4 분	235 MB/분
	30 25 24	ALL-I	5 분	11 분	22 분	685 MB/분
F1280	60 50	IPB	18 분	37 분	1 시간 14 분	205 MB/분
	60 50	ALL-I	6 분	12 분	25 분	610 MB/분
F640	30 25	IPB	48 분	1 시간 37 분	3 시간 14 분	78 MB/분

● 4GB를 초과하는 동영상에 관하여

4GB를 초과하는 동영상을 촬영하더라도 중단 없이 촬영을 계속할 수 있습니다. 동영상 파일 크기가 4GB에 도달하기 약 30초 전에 동영상 촬영 이미지에 표시 되는 경고 촬영 시간이나 타임 코드가 깜박이기 시작합니다. 동영상을 계속해서 촬영하고 파일 크기가 4GB를 초과하면 새로운 동영상 파일이 자동으로 생성되며 경고 촬영 시간이나 타임 코드의 깜박임이 멈춥니다.

동영상을 재생하는 경우 개별 동영상 파일들을 재생하여야 합니다. 동영상 파일들은 연속하여 자동으로 재생되지 않습니다. 동영상 재생이 종료된 후, 재생할 다음 동영상을 선택하십시오.

● 동영상 촬영 시간 제한

단일 동영상 클립의 최대 녹화 시간은 29분 59초입니다.

동영상 촬영 시간이 29분 59초에 도달하면 동영상 촬영이 자동으로 중단됩니다. <START/STOP> 버튼을 누르면 동영상 촬영이 다시 시작됩니다. (새로운 동영상 파일 녹화가 시작됩니다.)



카메라 내부 온도가 상승하면 위의 표에 나와 있는 최대 녹화 시간 전에 동영상 촬영이 중단될 수 있습니다 (p.233).



Full HD 1080에 관하여

Full HD 1080은 1080 세로 픽셀 (주사선)이라는 특징을 가진 고화질 규격과 호환됨을 나타냅니다.



MENU 녹음 설정하기

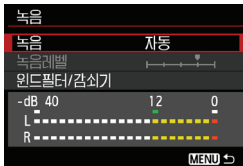

내장 모노 마이크나 시중에서 판매하는 스테레오 마이크로 녹음하면서 동영상을 촬영할 수 있습니다. 또한 사운드 기록 레벨을 자유롭게 조정할 수도 있습니다.

[**다**2: 녹음]에서 녹음 기능을 설정하십시오.

녹음/녹음 레벨

- [자동] : 녹음 레벨이 자동으로 조정됩니다. 사운드 레벨에 따른 자동 레벨 제어 기능이 자동으로 작동합니다.
- [수동] : 고급 사용자용입니다. 녹음 레벨을 64 레벨 중 하나로 조정할 수 있습니다. [녹음 레벨]을 선택하고 (⦿) 다이얼을 돌리면서 레벨계를 확인하여 녹음 레벨을 조정하십시오. 피크 홀드 표시기를 보면서 (3초), 레벨계가 때때로 가장 큰 사운드에 대해서 우측의 “12” (-12dB) 마크까지 점등되도록 조정하십시오. “0”을 초과하면 사운드가 왜곡됩니다.
- [해제] : 사운드가 기록되지 않습니다.

윈드 필터/감쇠기

- [윈드 필터] : [설정]으로 지정하면 실외에서 바람이 불 때 바람 소리가 감소합니다.
이 기능은 내장 마이크에서만 작동합니다.
[설정]으로 지정하면 낮은 베이스 음도 감소하므로 바람이 없을 경우에는 [해제]로 설정하십시오. [설정]에서보다 더 자연스러운 음성을 얻을 수 있습니다.
- [감쇠기] : 촬영 전에 [녹음]을 [자동]이나 [수동]으로 설정해도 매우 큰 사운드가 발생할 경우에는 사운드가 왜곡될 수 있습니다. 그런 경우에는 [설정]으로 설정할 것을 권장합니다.

● 마이크 사용하기

내장 마이크는 모노 사운드를 녹음합니다. 스테레오 사운드는 미니 스테레오 플러그 (φ3.5mm)가 있는 외장 스테레오 마이크(시중 판매)를 카메라의 외장 마이크 IN 단자 (p.20)에 연결하여 녹음할 수 있습니다.



- 베이직 존 모드에서는 [녹음]에서 사용 가능한 설정값이 [설정/해제]입니다. [설정]으로 지정하면 녹음 레벨이 자동으로 조정되고 ([자동]에서와 동일) 윈드 필터 기능이 작동합니다.
- L (좌측)과 R (우측) 사이의 사운드 볼륨 밸런스는 조정할 수 없습니다.
- L과 R 모두 48 kHz /16 비트 샘플링 비율로 오디오를 레코딩합니다.

MENU 타임 코드 설정하기

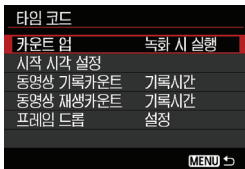

타임 코드는 동영상 촬영 시 영상과 음성을 동조시키기 위해 자동으로 기록되는 시간 기준입니다. 타임 코드는 다음 단위로 항상 기록됩니다: 시, 분, 초, 프레임.

타임 코드는 동영상 편집 시 주로 사용됩니다. [화면 2: 타임 코드]에서 타임 코드를 설정하십시오.

카운트 업

[녹화 시 실행] : 동영상을 촬영하는 동안에만 타임 코드가 카운트됩니다.

[자유 실행] : 촬영 여부에 상관없이 타임 코드가 카운트됩니다.

시작 시각 설정

타임 코드의 시작 시간을 설정할 수 있습니다.

[수동 입력 설정] : 시, 분, 초, 프레임을 자유롭게 설정할 수 있습니다.

[리셋] : [수동 입력 설정]과 [카메라 시간에 설정]에서 설정한 시간이 00:00:00:00으로 리셋됩니다.

[카메라 시간에 설정] : 카메라의 내부 시계에 맞춰 시, 분, 초를 설정합니다. “프레임”은 00으로 설정됩니다.

동영상 기록 카운트

동영상 촬영 화면에 무엇을 표시할지 선택할 수 있습니다.

[기록 시간] : 동영상 촬영을 시작한 때로부터 경과된 시간을 표시합니다.

[타임 코드] : 동영상 촬영 시 타임 코드를 표시합니다.



- 동영상 촬영 중에 정지 사진을 촬영하면 실제 시간과 타임 코드 사이에 차이가 발생합니다.
- [자유 실행]을 설정하고 시간, 지역 또는 서머타임을 변경하면 (p.36) 타임 코드가 영향을 받습니다.
- 타임 코드는 비디오 스냅샷 동안에는 기록되지 않습니다.



[동영상 기록 카운트] 설정에 상관없이 타임 코드는 항상 동영상 파일에 기록됩니다.

동영상 재생 카운트

동영상 재생 화면에 무엇을 표시할지 선택할 수 있습니다.

[기록 시간] : 동영상 재생 시 기록 시간 및 재생 시간을 표시합니다.

[타임 코드] : 동영상 재생 시 타임 코드를 표시합니다.

[타임 코드] 설정에서:



동영상 촬영 시



동영상 재생 시



- [다:2: 타임 코드]에서 [동영상 재생 카운트]의 설정이나 [다:3: 동영상 재생 카운트]의 설정을 변경하면 다른 설정 또한 자동으로 변경됩니다.
- “프레임”은 동영상 촬영 및 동영상 재생 시 표시되지 않습니다.

프레임 드롭

프레임 레이트 설정이 30 (29.97 fps)나 60 (59.94 fps)면 타임 코드의 프레임 카운트가 실제 시간과 타임 코드 사이에 차이를 유발합니다. 이 차이는 자동으로 보정할 수 있으며 이 보정 기능을 프레임 드롭이라고 합니다.

[설정] : 타임 코드 숫자를 건너뛰어 차이를 자동으로 보정합니다.



[해제] : 차이가 보정되지 않습니다.

 프레임 레이트를 24 (23.976fps)로 설정하거나 [비디오 시스템]이 [PAL] (50/55 설정으로)이면 프레임 드롭이 실행되지 않습니다. ([프레임 드롭]이 표시되지 않습니다.)

MENU 메뉴 기능 설정

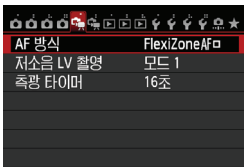
[1] 메뉴



라이브 뷰 촬영/동영상 촬영 스위치를 ()로 설정하면 동영상 촬영 전용의 [ 1]와 [ 2] 탭이 표시됩니다. 메뉴 옵션은 다음과 같습니다.

- **AF 방식**

AF 모드는 192-198 페이지에서 설명한 것과 동일합니다.

[FlexiZoneAF□ (Single)], [ 라이브 모드] 또는 [퀵 모드]를 선택할 수 있습니다.

움직이는 피사체의 연속 포커싱은 불가능합니다.

AF 방식을 [퀵 모드]로 설정하여도 동영상 촬영에서는 [FlexiZoneAF□ (Single)]로 전환됩니다.

- **저소음 LV 촬영***

이 기능은 정지 사진 촬영에 적용됩니다. 자세한 내용은 190 페이지를 참조하십시오.

- **측광 타이머***

노출 설정이 표시되는 시간 (AE 잠금 시간)을 변경할 수 있습니다.

[2] 메뉴



● 격자 표시

[3x3 井]이나 [6x4 井井]로 격자선을 표시할 수 있으므로 카메라를 세로나 가로로 평행하게 유지하는데 편리합니다. 또한, [3x3+대각 井井]에서는 대각선과 함께 격자가 표시되므로 피사체에 교차점을 위치시켜 더 좋은 밸런스의 구도를 얻을 수 있습니다.

● 동영상 녹화 크기

동영상 녹화 크기(이미지 크기, 프레임 레이트, 압축률)를 설정할 수 있습니다. 자세한 내용은 216 페이지를 참조하십시오.

● 녹음

녹음 설정값을 설정할 수 있습니다. 자세한 내용은 218 페이지를 참조하십시오.

● 타임 코드

타임 코드를 설정할 수 있습니다. 자세한 내용은 220 페이지를 참조하십시오.

● 비디오 스냅샷

비디오 스냅샷을 촬영할 수 있습니다. 자세한 내용은 225 페이지를 참조하십시오.

MENU 비디오 스냅샷 촬영하기

비디오 스냅샷 기능을 사용하여 찰막한 동영상상을 손쉽게 제작할 수 있습니다.

비디오 스냅샷이란 2초, 4초, 8초 길이의 짧은 동영상 클립입니다. 비디오 스냅샷 모음을 비디오 스냅샷 앨범이라고 하며 이를 단일 동영상 파일로 카드에 저장할 수 있습니다. 각 비디오 스냅샷의 장면이나 앵글을 변경하여 역동적인 단편 동영상을 만들 수 있습니다.

비디오 스냅샷 앨범은 배경 음악과 함께 재생할 수도 있습니다 (p.230, 254).

비디오 스냅샷 앨범의 개념

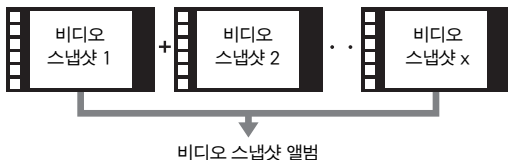

비디오 스냅샷 촬영 길이 설정하기

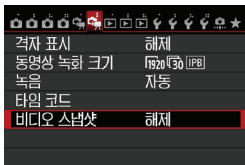

1 [비디오 스냅샷]을 선택합니다.

- [다중2] 탭 아래에서 [비디오 스냅샷]을 선택하고 <SET>을 누르십시오.

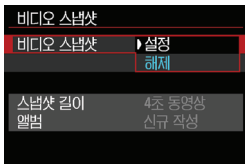

2 [설정]을 선택합니다.

- [설정]을 선택하고 <SET>을 누르십시오.

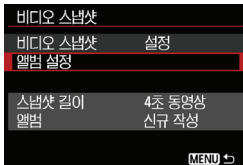

3 [앨범 설정]을 선택합니다.

- [앨범 설정]을 선택하고 <SET>을 누릅니다.
- 기존 앨범에 계속 촬영을 하고 싶으면 “기존 앨범에 추가하기” (p.229)로 이동하십시오.



4 [신규 앨범 작성]을 선택합니다.

- [신규 앨범 작성]을 선택하고 <SET>을 누릅니다.

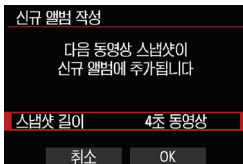

5 스냅샷 길이를 선택합니다.

- <SET>을 누르고 <▲▼>를 사용하여 스냅샷 길이를 선택한 다음 <SET>을 누릅니다.

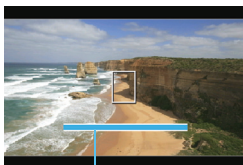

6 [OK]를 선택합니다.

- [OK]를 선택하고 <SET>을 누릅니다.
- <MENU> 버튼을 눌러 메뉴를 종료하고 동영상 촬영 화면으로 돌아갑니다. 청색 바가 나타나 스냅샷 길이를 표시합니다.
- “비디오 스냅샷 앨범 만들기”로 이동하십시오 (p.227).

비디오 스냅샷 앨범 만들기



7 첫 번째 비디오 스냅샷을 촬영합니다.

- <START/STOP> 버튼을 눌러서 촬영하십시오.
- ▶ 청색 바에 표시된 촬영 길이가 점차 줄어 듭니다. 설정한 촬영 길이가 경과되면 촬영이 자동으로 중단됩니다.
- ▶ LCD 모니터가 꺼지고 작동 표시등의 깜빡임이 멈춘 후 확인 화면이 나타납니다 (p.228).



8 비디오 스냅샷 앨범으로 저장합니다.

- <◀▶> 키를 눌러서 [앨범으로 저장]을 선택한 다음 <SET>을 누르십시오.
- ▶ 동영상 클립이 비디오 스냅샷 앨범의 첫 번째 비디오 스냅샷으로 저장됩니다.



9 더 많은 비디오 스냅샷들을 계속하여 촬영합니다.

- 단계 7을 반복하여 다음 비디오 스냅샷을 촬영하십시오.
- <◀▶> 키를 눌러서 [앨범에 추가]를 선택한 다음 <SET>을 누릅니다.
- 다른 비디오 스냅샷 앨범을 만들려면 [새로운 앨범으로 저장]을 선택하고 [OK]를 선택합니다.

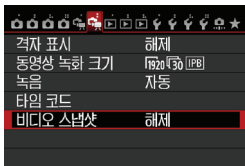

10 비디오 스냅샷 촬영을 마칩니다.

- [비디오 스냅샷]을 [해제]로 설정하십시오. 일반 동영상 촬영으로 돌아가려면 반드시 [해제]로 설정하여 주십시오.
- <MENU> 버튼을 누르면 메뉴가 종료되고 일반 동영상 촬영 화면으로 돌아갑니다.

단계 8과 9의 옵션

기능	기능
앨범으로 저장 (단계 8)	동영상 클립이 비디오 스냅샷 앨범의 첫 번째 비디오 스냅샷으로 저장됩니다.
앨범에 추가 (단계 9)	방금 촬영한 비디오 스냅샷을 바로 전에 기록된 앨범에 추가합니다.
새로운 앨범으로 저장 (단계 9)	새로운 비디오 스냅샷 앨범이 생성되며 동영상 클립이 첫 번째 비디오 스냅샷으로 저장됩니다. 새 앨범은 이전에 기록된 앨범과는 다른 파일입니다.
비디오 스냅샷 재생 (단계 8과 9)	방금 촬영된 비디오 스냅샷이 재생됩니다. 재생 조작에 대해서는 아래의 표를 확인하십시오.
앨범에 저장하지 않음 (단계 8) 앨범에 저장하지 않고 삭제 (단계 9)	방금 촬영된 비디오 스냅샷을 삭제하고 앨범에 저장하지 않으려면 [OK]를 선택하십시오.

[비디오 스냅샷 재생] 조작

기능	재생 설명
재생	<⏮>을 눌러서 방금 촬영한 비디오 스냅샷을 재생하거나 일시정지 할 수 있습니다.
첫 프레임	앨범의 첫 번째 비디오 스냅샷에서 첫 번째 장면이 디스플레이 됩니다.
이전 비디오 스냅샷*	<⏮>을 누를 때마다 비디오 스냅샷이 몇 초 전으로 건너뛩니다.
이전 프레임	<⏮>을 누를 때마다 이전 프레임이 하나씩 디스플레이 됩니다. <⏮>을 계속 누르고 있으면 동영상이 되감기 됩니다.
다음 프레임	<⏭>을 누를 때마다 동영상이 프레임 단위로 재생됩니다. <⏭>을 계속 누르고 있으면 동영상이 빨리감기 됩니다.
다음 비디오 스냅샷*	<⏭>을 누를 때마다 비디오 스냅샷이 몇 초 후로 건너뛩니다.
마지막 프레임	앨범의 마지막 비디오 스냅샷에서 마지막 장면이 디스플레이 됩니다.
	재생 위치
mm' ss"	재생 시간 (분:초)
볼륨	<🔊> 다이얼을 돌려서 내장 스피커 (p.253)의 사운드 볼륨을 조절할 수 있습니다.
MENU ↵	<MENU> 버튼을 누르면 이전 화면으로 돌아옵니다.

* [이전 비디오 스냅샷/다음 비디오 스냅샷] 사용 시 건너뛰는 길이는 [비디오 스냅샷]에서 설정한 초 길이 (약 2초, 4초, 8초)와 같습니다.

기존 앨범에 추가하기



1 [기존 앨범에 추가]를 선택합니다.

- 226 페이지의 단계 4를 따라 [기존 앨범에 추가]를 선택하고 <ⓈET>을 누릅니다.



2 기존 앨범을 선택합니다.

- <ⓈET> 다이얼을 돌려 기존 앨범을 선택하고 <ⓈET>을 누릅니다.
- 대화 화면을 확인 후에 화면에서 [OK]를 선택한 다음 <ⓈET>을 누릅니다.
- ▶ 특정 비디오 스냅샷 설정이 기존 앨범 설정에 맞추어 변경됩니다.
- <MENU> 버튼을 눌러 메뉴를 종료하고 동영상 촬영 화면으로 돌아갑니다.

3 비디오 스냅샷을 촬영합니다.

- “비디오 스냅샷 앨범 만들기”로 이동하십시오 (p.227).



다른 카메라로 촬영한 앨범은 선택할 수 없습니다.

비디오 스냅샷 촬영의 주의사항

- 하나의 앨범에는 길이가 같은 (각각 약 2초, 4초, 8초) 비디오 스냅샷들만 추가할 수 있습니다.
- 비디오 스냅샷 촬영 중에 다음의 작업을 실행하는 경우, 이후에 비디오 스냅샷을 촬영하면 새로운 앨범이 생성됩니다.
 - [동영상 녹화 크기]를 변경하는 경우 (p.216).
 - [녹음] 설정값을 [자동/수동]에서 [해제]로 변경하거나 [해제]에서 [자동/수동]으로 변경하는 경우 (p.218).
 - 펌웨어를 업데이트하는 경우.
- 비디오 스냅샷을 촬영하는 동안에는 정지 사진을 촬영할 수 없습니다.
- 비디오 스냅샷의 촬영 길이는 근사치일 뿐입니다. 프레임 레이트에 따라 재생 중에 표시되는 촬영 길이는 정확하지 않을 수 있습니다.

앨범 재생하기

일반 동영상을 재생할 때와 같은 방법으로 완성된 앨범을 재생할 수 있습니다 (p.253).



1 동영상을 재생합니다.

- <▶> 버튼을 눌러 이미지를 디스플레이 합니다.



2 앨범을 선택합니다.

- <⦿> 다이얼을 돌려 앨범을 선택합니다.
- 단일 이미지 디스플레이에서 좌측 상단에 표시된 [SET] 아이콘은 이미지가 비디오 스냅샷이라는 표시입니다.

3 앨범을 재생합니다.

- <SET>을 누릅니다.
- 표시된 동영상 재생 패널에서 [▶] (재생)을 선택한 다음 <⦿>을 누릅니다.



배경 음악

- 메모리 카드에 기록된 음악은 개인의 감상 용도로만 사용되어야 합니다. 저작권자의 권리를 침해하지 마십시오.
- 카메라에서 앨범과 일반 동영상, 슬라이드 쇼를 재생하는 경우 (p.254, 257)에만 배경 음악을 재생할 수 있습니다. 배경 음악을 재생하려면 먼저 EOS 유틸리티 (기본 제공 소프트웨어)를 사용하여 배경 음악을 카드에 복사해야 합니다. 배경 음악을 복사하는 방법에 대해서는 CD-ROM의 소프트웨어 사용설명서를 참조하여 주십시오.

앨범 편집하기

촬영이 끝나면 앨범의 비디오 스냅샷을 재배포, 삭제, 또는 재생할 수 있습니다.



1 재생 패널에서 [X] (편집)을 선택합니다.

- ▶ 편집 화면이 디스플레이 됩니다.

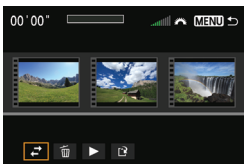

2 편집 작업을 선택합니다.

- <◀▶> 키를 사용해 편집 작업을 선택하고 <SET>을 누릅니다.

기능	설명
↔ 스냅샷 이동	<◀▶> 키를 눌러 이동하려는 비디오 스냅샷을 선택하고 <SET>을 누릅니다. <◀▶> 키를 눌러 스냅샷을 이동한 다음 <SET>을 누릅니다.
🗑️ 스냅샷 삭제	<◀▶> 키를 눌러 삭제하고자 하는 비디오 스냅샷을 선택한 다음 <SET>을 누릅니다. 선택한 비디오 스냅샷 위에 [🗑️] 아이콘이 표시됩니다. <SET>을 다시 누르면 선택이 취소되고 [🗑️]가 사라집니다.
▶ 스냅샷 재생	<◀▶> 키를 눌러 재생하려는 비디오 스냅샷을 선택한 다음 <SET>을 누릅니다.

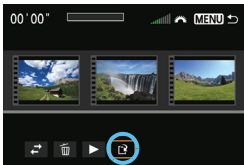

3 편집된 앨범을 저장합니다.

- <MENU> 버튼을 눌러 화면 하단의 편집 패널로 돌아갑니다.
- <◀▶> 키를 눌러 [저장] (저장)을 선택하고 <SET>을 누릅니다.
- ▶ 저장 화면이 나타납니다.
- 새로운 동영상으로 저장하려면 [새로운 파일]을 선택합니다. 저장하여 원본 동영상 파일에 덮어쓰려면 [덮어쓰기]를 선택하고 <SET>을 누릅니다.

- 카드에 여유 공간이 충분하지 않을 경우 [새로운 파일]은 사용 불가능합니다.
- 배터리 잔량이 낮으면 앨범 편집이 불가능합니다. 완전히 충전된 배터리를 사용하십시오.

앨범에 활용할 수 있는 기본 제공 소프트웨어

- **EOS Video Snapshot Task:** 앨범을 편집할 수 있습니다. 자동 업데이트 기능을 사용하면 ImageBrowser EX용 추가 기능이 인터넷에서 자동으로 다운로드됩니다.



동영상 촬영 시 주의 사항

백색 <☉>과 적색 <☹> 내부 온도 경고 아이콘

- 오랜 시간 동영상 촬영을 하거나 높은 주변 온도로 인해 카메라의 내부 온도가 상승할 경우, 백색 <☉>이나 적색 <☹> 아이콘이 나타납니다.
- 백색 <☉> 아이콘은 정지 사진의 화질이 나빠진다는 표시입니다. 정지 사진 촬영을 중단하고 카메라 열을 식힌 후에 다시 촬영하십시오. 동영상 화질이 심하게 나빠져도 동영상 촬영은 계속됩니다.
- 적색 아이콘 <☹>은 라이브 뷰 촬영이 곧 자동적으로 중단된다는 표시입니다. 이럴 경우 카메라의 내부 온도가 내려갈 때까지 촬영을 재개할 수 없습니다. 전원을 끄고 카메라를 잠시 그대로 놓아 두십시오.
- 장시간 높은 온도에서 동영상 촬영을 하게 되면 <☉>과 <☹> 아이콘이 더 빨리 나타납니다. 촬영을 하지 않을 때는 카메라를 끄십시오.

기록 및 화질

- 이미지 스테빌라이저가 있는 렌즈를 장착하고 이미지 스테빌라이저(IS 스위치를 <ON>)으로 설정하면, 셔터 버튼을 반누름 하지 않아도 이미지 스테빌라이저가 항상 작동합니다. 이미지 스테빌라이저가 배터리 전력을 소모하여 전체 동영상 촬영 시간을 단축시키거나 촬영 가능 매수를 감소시킬 수 있습니다. 삼각대를 사용하거나 이미지 스테빌라이저가 필요하지 않다면 IS 스위치를 <OFF>로 설정하십시오.
- 카메라의 내장 마이크는 카메라 작동음도 감지합니다. 시중에서 판매하는 외장 마이크를 사용하면 이러한 소리들이 기록되는 것을 방지하거나 감소시킬 수 있습니다.
- 외장 마이크 외에는 아무 것도 카메라의 외장 마이크 IN 단자에 연결하지 마십시오.
- 자동 노출 동영상 촬영 중에 밝기가 변하면, 동영상을 재생할 때 해당 부분이 일시적으로 정지되어 보일 수 있습니다. 그런 경우에는 수동 노출로 동영상을 촬영하여 주십시오.
- 사진에 태양과 같이 매우 밝은 광원이 있는 경우, 밝은 영역이 LCD 모니터에서 검게 나타납니다. 동영상은 LCD 모니터에서 보이는 것과 거의 동일한 상태로 레코딩됩니다.
- 저조명에서는 이미지에 노이즈나 불규칙한 색상이 나타날 수 있습니다. 동영상은 LCD 모니터에서 보이는 것과 거의 동일한 상태로 레코딩됩니다.



동영상 촬영 시 주의 사항

기록 및 화질

- 기록 속도가 느린 카드를 사용하는 경우, 동영상 촬영 시 화면 우측에 5 단계의 표시기가 나타날 수 있습니다. 이는 아직 카드에 기록되지 않은 데이터 양 (내부 버퍼 메모리의 잔여 용량)을 표시합니다. 카드가 느릴수록 표시기의 표시가 위로 빠르게 올라갑니다. 표시기가 가득 차면 동영상 촬영이 자동으로 중단됩니다. 기록 속도가 빠른 카드를 사용하는 경우, 표시기가 나타나지 않거나 레벨(표시되는 경우)이 거의 위로 올라가지 않습니다. 우선 약간의 동영상 테스트 촬영을 해보고 카드에서 충분히 빠르게 기록되는지 확인하여 주십시오.

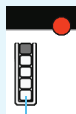

표시기

동영상 촬영 시 정지 사진 촬영

- 정지 사진의 화질에 관해서는 201 페이지의 “화질”을 참조하십시오.

재생 및 TV 연결

- 카메라를 TV에 연결하여 (p.261, 264) 동영상을 촬영하는 경우, TV는 촬영 중에 어떠한 사운드도 출력하지 않습니다. 그러나 사운드는 올바르게 기록됩니다.

렌즈

- 2011년 하반기 이후 출시된 포커스 프리셋 모드가 채용된 (슈퍼) 망원 렌즈를 사용할 때만 포커스 프리셋 기능을 동영상 촬영에서 사용할 수 있습니다.

9

이미지 재생

이 장에서는 사진과 동영상을 재생하고 삭제하는 방법, 사진과 동영상을 TV 화면에 디스플레이하는 방법과 기타 재생 관련 기능에 대하여 설명합니다.

다른 장비로 저장되고 촬영된 이미지의 경우

다른 카메라로 촬영한 이미지나 PC에서 편집한 이미지, 파일명을 변경한 이미지는 올바르게 디스플레이 되지 않을 수 있습니다.

▶ 이미지 재생

단일 이미지 재생



1 이미지를 재생합니다.

- <▶> 버튼을 누릅니다.
- ▶ 가장 최근에 촬영한 이미지나 가장 최근에 확인한 이미지가 나타납니다.

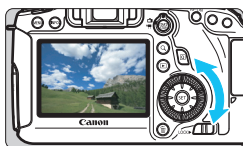

2 이미지를 선택합니다.

- 마지막 이미지부터 재생하려면 (◂) 다이얼을 시계 반대 방향으로 돌리십시오. 가장 처음 촬영한 이미지부터 재생하려면 다이얼을 시계 방향으로 돌립니다.
- <INFO.> 버튼을 누를 때마다 디스플레이 형식이 바뀝니다.



정보 없음



기본 정보

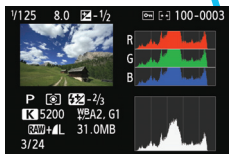

히스토그램



촬영 정보 표시

3 이미지 재생을 마칩니다.

- <▶> 버튼을 눌러 이미지 재생을 종료하고 촬영 준비 상태로 돌아가십시오.

MENU 격자 표시

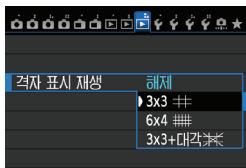

단일 이미지 디스플레이에서 재생되는 이미지 상에 격자를 표시시킬 수 있습니다.

[▶3: 격자 표시 재생]에서 [3x3 3x3], [6x4 6x4] 또는 [3x3+대각 3x3+대각]을 선택할 수 있습니다.

이 기능은 이미지의 세로나 가로 기울기와 구도 확인 시에 편리합니다.



격자는 동영상 재생 시 표시되지 않습니다.

INFO.: 촬영 정보 표시

크리에이티브 존 모드에서 촬영한 이미지의 예시

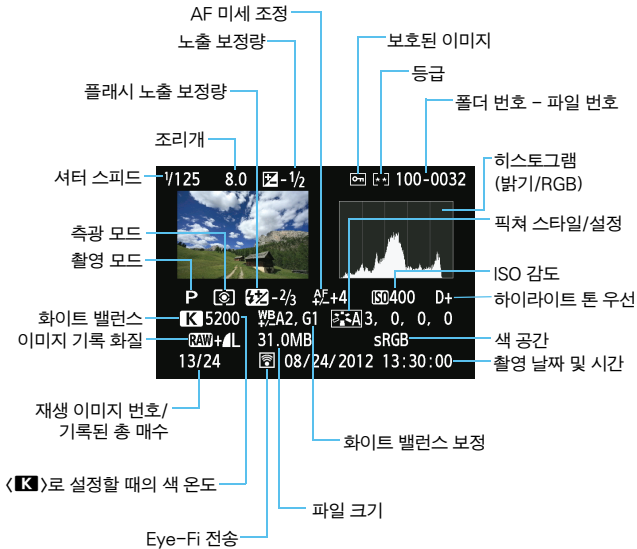

- * RAW+JPEG 화질로 촬영하는 경우 RAW 이미지 파일 크기가 표시됩니다.
- * 플래시 노출 보정 없이 플래시 촬영 시 〈B〉가 표시됩니다.
- * HDR 모드에서 촬영한 이미지에는 〈HDR〉과 다이내믹 레인지 조정량이 표시됩니다.
- * 다중 노출 사진에는 〈M〉이 표시됩니다.
- * 동영상 촬영 중에 찍은 정지 사진에는 〈M〉이 표시됩니다.
- * JPEG 이미지를 카메라의 RAW 처리 기능으로 가공하거나 리사이즈하고 저장하면 〈L〉이 표시됩니다.

베이직 존 모드에서 촬영한 이미지의 예시

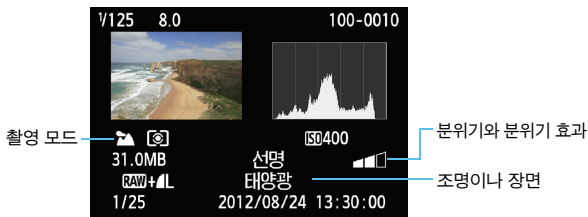

* 베이직 존 모드에서 촬영한 이미지의 경우, 표시되는 정보가 촬영 모드에 따라 다릅니다.

* <CA> 모드로 촬영한 사진에는 [배경 흐림]이 나타납니다.

동영상 예시



* 수동 노출을 사용하였다면 셔터 스피드, 조리개 값, ISO 감도 (수동 설정 시)가 표시됩니다.

* 비디오 스냅샷에는 <스냅샷 아이콘>이 표시됩니다.

● **하이라이트 경고에 관하여**

[▶3: 하이라이트 경고]가 [설정]으로 지정된 경우, 과다 노출된 하이라이트 영역이 깜박입니다. 과다 노출되는 영역에서 더 나은 이미지 디테일을 얻으려면 노출 보정을 마이너스 (-) 방향으로 조정한 후 다시 사진을 촬영하십시오.

● **AF 포인트 표시에 관하여**

[▶3: AF 포인트 표시]가 [설정]으로 지정된 경우, 초점이 맞은 AF 포인트가 적색으로 표시됩니다. AF 포인트 자동 선택을 사용한 때에는 여러 개의 AF 포인트가 적색으로 표시될 수 있습니다.

● **히스토그램에 관하여**

밝기 히스토그램에서는 노출 레벨 분포와 전체적인 밝기를 표시합니다. RGB 히스토그램에서는 채도와 계조를 확인할 수 있습니다.

[▶3: 히스토그램]으로 디스플레이를 변경할 수 있습니다.

[밝기] 표시

이 히스토그램은 이미지의 밝기 분포를 나타내는 그래프입니다. 가로축은 밝기 레벨 (왼쪽으로 갈수록 어둡고 오른쪽으로 갈수록 밝음)을 표시하며, 세로축은 각 밝기 레벨에 할당된 픽셀 수를 표시합니다. 좌측으로 픽셀 수가 많을수록 이미지가 어둡고, 우측으로 픽셀 수가 많을수록 이미지가 밝아집니다. 좌측으로 치우친 픽셀 수가 많으면 새도에서 손실되는 디테일이 많아지며, 우측으로 치우친 픽셀 수가 많으면 하이라이트 영역에서 손실되는 디테일이 많아집니다. 이미지와 밝기 히스토그램을 참조하면 노출 레벨의 성향과 전반적인 계조를 확인할 수 있습니다.

히스토그램 예

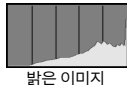
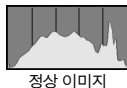

[RGB] 표시

이 히스토그램은 이미지에서 각 원색 (RGB: 적색, 녹색, 청색)의 밝기 분포를 나타내는 그래프입니다. 가로축은 컬러의 밝기 레벨 (왼쪽으로 갈수록 어둡고 오른쪽으로 갈수록 밝음)을 표시하며, 세로축은 컬러의 각 밝기 레벨에 할당된 픽셀 수를 표시합니다. 좌측으로 치우친 픽셀 수가 많을수록 색상이 어둡고 덜 선명하게 표현되며, 우측으로 치우친 픽셀 수가 많을수록 색상이 더 밝고 진하게 표현됩니다. 좌측으로 치우친 픽셀 수가 너무 많으면 각 색상의 색상 정보가 부족하게 되고, 우측으로 치우친 픽셀 수가 너무 많으면 색상의 채도가 지나치게 높아져 색 계조가 사라집니다. 이미지의 RGB 히스토그램을 참조하면 색상의 채도와 계조 상태, 화이트 밸런스의 성향을 확인할 수 있습니다.

▶ 이미지 빨리 찾기

☑ 한 화면에 여러 개의 이미지 디스플레이 (인덱스 디스플레이)

한 화면에 4매나 9매의 이미지를 보여주는 인덱스 디스플레이로 이미지를 빠르게 찾을 수 있습니다.



1 <Q> 버튼을 누릅니다.

- 이미지 재생 중에 <Q> 버튼을 누르십시오.
- ▶ [🔍 Q]가 화면 우측 아래쪽에 표시됩니다.



2 인덱스 디스플레이로 전환합니다.

- <🔍> 다이얼을 시계 반대 방향으로 돌리십시오.
- ▶ 4매의 인덱스 디스플레이가 나타납니다. 현재 선택되어 있는 이미지는 오렌지색 프레임으로 표시됩니다.
- <🔍> 다이얼을 시계 반대 방향으로 더 돌리면 9매의 이미지 인덱스 디스플레이가 나타납니다. <🔍> 다이얼을 시계 방향으로 돌리면 디스플레이가 9매, 4매 이미지에서 단일 이미지로 전환됩니다.

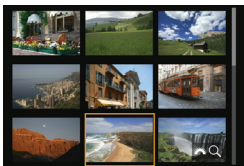

3 이미지를 선택합니다.

- 오렌지색 프레임을 이동시켜 다른 이미지를 선택하려면 <🔍> 다이얼을 돌리십시오. 또한 <▲▼>나 <◀▶>키로 선택할 수 있습니다.
- <Q> 버튼을 눌러 [🔍 Q] 아이콘을 끈 다음 <🔍> 다이얼을 돌려 다음 화면이나 이전 화면으로 이동하십시오.
- 인덱스 디스플레이에서 <SET>을 누르면 선택한 이미지가 단일 이미지로 표시됩니다.

📖 이미지 점프하기 (점프 디스플레이)

단일 이미지 디스플레이에서, 점프 방식 설정에 따라 <🌅> 다이얼을 돌려 앞쪽이나 뒷쪽의 이미지로 건너뛸 수 있습니다.

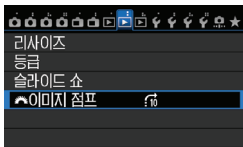

1 [🌅 이미지 점프]를 선택합니다.

- [▶2] 탭 하단의 [🌅 이미지 점프]를 선택한 다음 <SET>을 누르십시오.

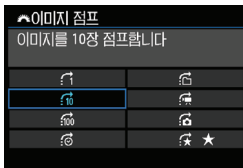

2 점프 방식을 선택합니다.

- <🌅> 다이얼을 돌려 점프 방식을 선택한 다음 <SET>을 누르십시오.

🌅: 이미지를 하나씩 표시

🌅10: 10매 점프

🌅100: 100매 점프

🌅📅: 날짜별로 표시

🌅📁: 폴더별로 표시

🌅🎞️: 동영상만 표시

🌅📺: 정지 영상만 표시

🌅🌟: 이미지 등급별로 표시 (p.247)

<🌅> 다이얼을 돌려 선택.



점프 방식

재생 위치

3 점프하여 이미지를 돌려봅니다.

- <▶> 버튼을 눌러 이미지를 재생하십시오.
- 단일 이미지 디스플레이에서 <🌅> 다이얼을 돌리십시오.



- 촬영일자에 따라 이미지를 찾으려면 [촬영일자]를 선택하십시오.
- 폴더별로 이미지를 찾으려면 [폴더]를 선택하십시오.
- 카드가 [동영상]과 [정지 영상]을 모두 포함하고 있을 경우, 동영상 또는 정지 영상만 디스플레이 되도록 선택하십시오.
- 선택한 [등급]과 일치하는 이미지가 없을 경우 <🌅> 다이얼로 해당 이미지들을 확인할 수 없습니다.

🔍 확대 보기

촬영한 이미지를 LCD 모니터에서 약 1.5x에서 10x까지 확대할 수 있습니다.



1 이미지를 확대합니다.

- 이미지 재생 시(단일 이미지 디스플레이), 이미지 촬영 후 이미지 리뷰 시, 촬영 준비 상태에서 이미지를 확대할 수 있습니다.
- <Q> 버튼을 누르십시오.
- ▶ 확대 보기가 나타납니다. 확대 영역과 [🔍Q]가 화면 우측 아래쪽에 표시됩니다.
- <🔍> 다이얼을 시계 방향으로 돌리면 이미지 배율이 증가합니다. 최대 10x까지 이미지를 확대할 수 있습니다.
- <🔍> 다이얼을 시계 반대 방향으로 돌리면 이미지 배율이 감소합니다. 다이얼을 더 돌리면 인덱스 디스플레이 (p.242)가 표시됩니다.

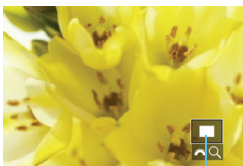

확대 영역 위치

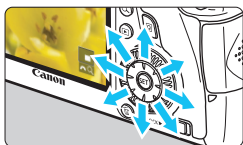

2 이미지를 스크롤합니다.

- <🔍>을 사용하여 확대된 이미지를 스크롤할 수 있습니다.
- 확대 보기를 마치려면 <Q> 버튼이나 <▶> 버튼을 눌러 단일 이미지 디스플레이로 되돌아갑니다.

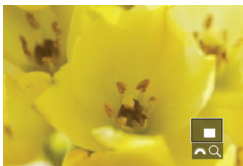

- 확대 보기에서 <🔍> 다이얼을 돌려 동일한 배율로 다른 이미지를 볼 수 있습니다.
- 촬영 후 바로 이미지를 리뷰하는 동안에는 인덱스 디스플레이로 이미지를 디스플레이 시킬 수 없습니다.
- 동영상은 확대할 수 없습니다.

MENU 배율 설정

배율 (약)
1배 (원래 크기)
2배 (중앙에서 확대)
4배 (중앙에서 확대)
8배 (중앙에서 확대)
10배 (중앙에서 확대)
실제크기(선택한 포인트로 부터)
마지막 확대와 동일 (중앙에서)

[▶3] 탭 아래의 **[배율 (약)]**을 선택할 경우, 확대 보기에서의 시작 배율 및 초기 위치를 설정할 수 있습니다.

- **1배 (원래 크기)**

이미지가 확대되지 않습니다. 확대 보기가 단일 이미지 디스플레이에서 시작됩니다.

- **2배, 4배, 8배, 10배 (중앙에서 확대)**

확대 보기가 이미지 중앙에서, 선택한 배율로 시작됩니다.

- **실제크기 (선택한 포인트로 부터)**

촬영한 이미지의 픽셀이 약 100%로 표시됩니다. 확대 보기가 초점을 맞춘 AF 포인트에서 시작됩니다. 사진을 수동 초점으로 촬영한 경우에는 확대 보기가 이미지 중앙에서 시작됩니다.

- **마지막 확대와 동일 (중앙에서)**

배율이 <▶> 또는 <Q> 버튼으로 확대 보기를 종료한 마지막 시점과 동일합니다. 확대 보기가 이미지 중앙에서 시작됩니다.



[FlexiZoneAF□ (Single)]이나 [‘ 라이브 모드’ (p.192)로 촬영한 이미지에서는 [1배]로 설정된 경우에도 확대 보기가 이미지 중앙에서부터 시작됩니다.

📷 이미지 회전하기

디스플레이된 이미지를 원하는 방향으로 회전할 수 있습니다.

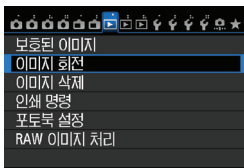

1 [이미지 회전]을 선택합니다.

- [▶1] 탭 아래의 [이미지 회전]을 선택한 다음 <SET>을 누르십시오.



2 이미지를 선택합니다.

- <⊙> 다이얼을 돌려서 회전할 이미지를 선택하십시오.
- 인덱스 디스플레이에서도 이미지를 선택할 수 있습니다 (p.242).

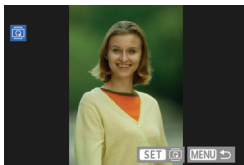

3 이미지를 회전합니다.

- <SET>을 누를 때마다 이미지가 다음과 같이 시계 방향으로 회전합니다:
90° → 270° → 0°
- 다른 이미지를 회전하려면 단계 2와 3을 반복하십시오.
- <MENU> 버튼을 누르면 메뉴로 되돌아 갑니다.

- [📷1: 자동 이미지 회전] 메뉴를 [설정📷] (p.270)으로 지정하고 세로로 촬영하는 경우, 위에서 설명한 대로 이미지를 회전할 필요가 없습니다.
- 만약 회전된 이미지가 이미지 재생 시에 회전된 방향으로 표시되지 않을 경우에는 [📷1: 자동 이미지 회전]을 [설정📷]으로 지정하십시오.
- 동영상은 회전시킬 수 없습니다.

MENU 등급 설정하기

이미지와 동영상에 다섯 개의 등급 중 하나를 지정할 수 있습니다:
[*]/[*-]/[*:]/[*:]/*:]. 이 기능을 등급이라고 합니다.

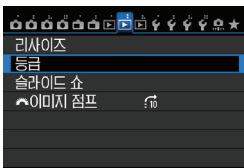

1 [등급]을 선택합니다.

- [▶2] 탭에서 [등급]을 선택한 다음 <GET>을 누르십시오.



2 이미지나 동영상을 선택합니다.

- <☉> 키를 눌러서 등급을 지정할 이미지나 동영상을 선택합니다.
- <Q> 버튼을 누르고 <☉> 다이얼을 시계 반대 방향으로 돌리면 세 개의 이미지 디스플레이에서 이미지나 동영상을 선택할 수 있습니다. 단일 이미지 디스플레이로 되돌아가려면 <☉> 다이얼을 시계 방향으로 돌리십시오.



3 이미지나 동영상의 등급을 지정합니다.





- <▲▼> 키를 눌러서 등급을 선택하여 주십시오.
- ▶ 각 등급별 이미지와 동영상의 전체 개수가 표시됩니다.
- 다른 이미지나 동영상에 등급을 지정하려면 단계 2와 3을 반복하여 주십시오.
- 메뉴로 돌아가려면 <MENU> 버튼을 누르십시오.

 등급별 총 개수를 999개까지 표시할 수 있습니다. 등급에 해당하는 이미지가 999개보다 많으면 그 등급에 [###]가 표시됩니다.

등급 활용하기

- [▶2:  이미지 점프]에서 특정 등급의 이미지와 동영상만 디스플레이할 수 있습니다.
- [▶2: 슬라이드 쇼]에서 특정 등급의 이미지와 동영상만 재생할 수 있습니다.
- 디지털 포토 프로페셔널 (기본 제공 소프트웨어, p.392)에서 특정 등급의 이미지만을 선택할 수 있습니다 (정지 사진만 해당).
- Windows 7과 Windows Vista에서는 파일 정보 표시 또는 제공된 이미지 뷰어에서 각 파일의 등급을 확인할 수 있습니다 (정지 사진만 해당).

Q 재생용 퀵 컨트롤

재생 중에 <Q> 버튼을 눌러 다음 기능을 설정할 수 있습니다: [On: 보호된 이미지, : 이미지 회전, ★: 등급, RAW: RAW 이미지 처리 (RAW 이미지만 해당), : 리사이즈 (JPEG 이미지만 해당), : 하이라이트 경고, : AF 포인트 표시,  이미지 줌프, (F): Wi-Fi*.

동영상의 경우, 위에서 굵은 글씨로 된 기능만 설정 가능합니다.

* [F3] 탭의 [Wi-Fi]를 [해제]로 설정한 경우에는 선택 불가능합니다.



1 <Q> 버튼을 누릅니다.

- 이미지 재생 중에 <Q> 버튼을 누르십시오.
- ▶ 퀵 컨트롤 화면이 나타납니다.

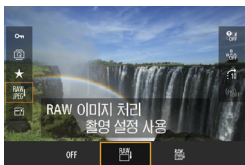



2 기능을 선택하여 설정합니다.

- <▲▼> 키를 눌러 기능을 선택하십시오.
- ▶ 선택한 기능의 설정이 하단에 표시됩니다.
- <Image zoom icon>나 <Image rotation icon> 다이얼을 돌려 설정을 변경하십시오.
- RAW 이미지 처리, 리사이즈 또는 Wi-Fi를 설정할 때 <SET>을 누르면 설정을 완료할 수도 있습니다. RAW 이미지의 처리와 리사이즈에 관한 자세한 내용은 각각 272 페이지와 277 페이지를 참조하십시오. 취소하려면 <MENU> 버튼을 누르십시오.

3 설정을 종료합니다.

- <Q> 버튼을 누르면 퀵 컨트롤 화면이 꺼집니다.

 이미지를 회전하려면 [F1: 자동 회전]을 [설정 ]으로 지정하십시오.
만약 [F1: 자동 회전]을 [설정]이나 [해제]로 설정하면, [Q 이미지 회전] 설정이 이미지에 기록되지만 카메라 디스플레이에서는 이미지가 회전되지 않습니다.

- 
- 인덱스 디스플레이 시 <Q> 버튼을 누르면 단일 이미지 디스플레이로 전환되고 킷 컨트롤 화면이 나타납니다. <Q> 버튼을 다시 누르면 인덱스 디스플레이로 되돌아갑니다.
 - 다른 카메라로 촬영한 이미지의 경우 선택 가능한 기능에 제한이 있을 수 있습니다.

동영상 감상하기

동영상은 다음의 세 가지 방식으로 재생할 수 있습니다:

TV에서 재생 (p.261, 264)



AV 케이블이나 HDMI 케이블 HTC-100(별매)을 사용하여 카메라를 TV에 연결하여 주십시오. 그 다음 촬영한 동영상과 사진을 TV에서 재생할 수 있습니다.

HDMI 케이블을 사용하여 카메라를 HDTV에 연결한 경우, Full HD와 HD 동영상을 보다 높은 화질로 감상할 수 있습니다.



- 하드디스크 레코더에는 HDMI IN 단자가 없으므로 HDMI 케이블을 사용하여 카메라를 하드디스크 레코더에 연결할 수 없습니다.
- 카메라를 케이블을 사용하여 하드디스크 레코더에 연결하여도 동영상 및 사진을 재생하거나 저장할 수 없습니다.
- 재생 기기가 MOV 파일과 호환되지 않으면 동영상을 재생할 수 없습니다.

카메라의 LCD 모니터에서 재생 (p.253-260)



동영상을 카메라의 LCD 모니터에서 재생할 수 있습니다. 또한 동영상의 첫 장면과 마지막 장면을 삭제하고, 카드에 있는 이미지와 동영상들을 자동 슬라이드 쇼로 재생할 수 있습니다.



PC에서 편집된 동영상은 카드에 다시 기록하여 카메라에서 재생할 수 없습니다. 그러나 EOS Video Snapshot Task (p.232)를 사용하여 편집한 비디오 스냅샷 앨범은 카메라에서 재생할 수 있습니다.

컴퓨터에서 재생 및 편집 (p.392)

카드에 기록된 동영상 파일을 PC로 전송하여 ImageBrowser EX(기본 제공 소프트웨어)로 재생할 수 있습니다.



- 컴퓨터에서 동영상을 부드럽게 재생하려면 고성능 컴퓨터를 사용하여 주십시오. ImageBrowser EX에 대한 하드웨어 요구 사항에 대해서는 ImageBrowser EX 사용설명서 (PDF 파일)를 참조하여 주십시오.
- 시중에서 판매하는 소프트웨어를 사용하여 동영상을 재생 및 편집하려면 반드시 MOV 파일을 사용할 수 있는 소프트웨어인지 확인하십시오. 시중에서 판매하는 소프트웨어에 대한 자세한 사항은 소프트웨어 제조사에 문의하여 주십시오.

동영상 재생하기



1 이미지를 재생합니다.

- <▶> 버튼을 눌러서 이미지를 디스플레이합니다.



2 동영상을 선택합니다.

- <⦿> 다이얼을 돌려 재생할 동영상을 선택하십시오.
- 단일 이미지 디스플레이에서 좌측 상단에 <SET▶> 아이콘이 표시되면 동영상입니다. 동영상이 비디오 스냅샷이라면 <SET▶>이 표시됩니다.
- <INFO.> 버튼을 눌러 촬영 정보 표시로 전환할 수 있습니다 (p.238).
- 인덱스 디스플레이에서는 섬네일의 좌측 가장자리에 필름 구멍이 표시되면 동영상입니다. **동영상은 인덱스 디스플레이에서 재생할 수 없으므로 <SET>을 눌러서 단일 이미지 디스플레이로 전환하십시오.**



3 단일 이미지 디스플레이에서 <SET>을 누릅니다.

- ▶ 동영상 재생 패널이 화면 하단에 나타납니다.



4 동영상을 재생합니다.

- [▶] (재생)을 선택한 다음 <SET>을 누르십시오.
- ▶ 동영상 재생이 시작됩니다.
- <SET>을 눌러서 동영상 재생을 일시 정지할 수 있습니다.
- 동영상 재생 시 <🔊> 다이얼을 돌려서 내장 스피커의 사운드 볼륨을 조절할 수 있습니다.
- 재생 과정에 대한 보다 자세한 내용은 다음 페이지를 참조하십시오.

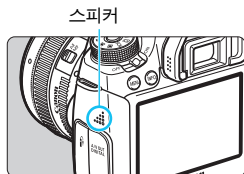

다른 카메라로 촬영한 동영상은 재생하지 못할 수도 있습니다.

동영상 재생 패널

항목	재생
▶ 재생	<⏮>을 누르면 재생과 일시정지 간에 전환됩니다.
▶ 슬로우 모션	<◀▶> 키를 눌러서 슬로우 모션 속도를 조정합니다. 슬로우 모션 속도는 우측 상단에 표시됩니다.
◀◀ 첫 프레임	동영상의 첫 번째 프레임을 디스플레이 합니다.
◀◀ 이전 프레임	<⏮>을 누를 때마다 이전 프레임이 하나씩 디스플레이 됩니다. <⏮>을 계속 누르고 있으면 동영상이 되감기 됩니다.
▶▶ 다음 프레임	<⏭>을 누를 때마다 동영상이 프레임 단위로 재생됩니다. <⏭>을 계속 누르고 있으면 동영상이 빨리감기 됩니다.
▶▶ 마지막 프레임	동영상의 마지막 프레임을 디스플레이 합니다.
🎵 배경 음악*	동영상을 선택한 배경 음악과 함께 재생합니다 (p.260).
✂ 편집	편집 화면이 표시됩니다 (p.255).
	재생 위치
mm' ss"	재생 시간 ([동영상 재생 카운트: 기록 시간] 설정에서는 분:초)
hh:mm:ss:ff	타임 코드 ([동영상 재생 카운트: 타임 코드] 설정에서는 시:분:초:프레임)
🔊 볼륨	<🔊> 다이얼을 돌려서 내장 스피커 (p.253)의 사운드 볼륨을 조정합니다.
MENU ↶	<MENU> 버튼을 누르면 단일 이미지 디스플레이로 돌아갑니다.

* 배경 음악을 설정하면 동영상 자체의 사운드는 재생되지 않습니다.

- 완전히 충전된 배터리 팩 LP-E6를 사용할 때 실온 (23°C)에서 연속 재생 시간은 약 4시간 15분입니다.
- 카메라를 TV에 연결하여 동영상을 재생하는 경우에는 (p.261, 264) TV에서 사운드 볼륨을 조정하십시오. (<🔊> 다이얼을 돌려 사운드 볼륨을 변경할 수 없습니다.)
- 동영상 촬영 중에 정지 사진을 촬영한 경우, 동영상 재생 중에 정지 사진이 약 1초간 디스플레이 됩니다.

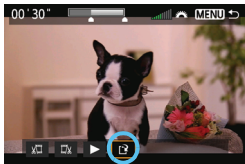

4 동영상을 저장합니다.

- [S]를 선택한 다음 <SET>을 누르십시오.
- ▶ 저장 화면이 나타납니다.
- 결과물을 새 동영상으로 저장하려면 [새로운 파일]을 선택하십시오. 새 동영상을 원본 동영상 파일에 덮어쓰기하여 저장하려면 [덮어쓰기]를 선택한 다음 <SET>을 누르십시오.
- 확인 화면에서 [OK]를 선택한 다음 <SET>을 누르면 편집된 동영상이 저장되고 동영상 재생 화면으로 돌아갑니다.

- 편집은 1초 단위 ([S]으로 표시된 위치)로 수행되기 때문에 동영상이 편집되는 실제 위치가 직접 지정한 위치와는 약간 다를 수 있습니다.
- 카드에 저장 공간이 충분하지 않은 경우, [새로운 파일]은 선택할 수 없습니다.
- 배터리 잔량이 낮으면 동영상 편집이 불가능합니다. 완전히 충전된 배터리를 사용하십시오.

MENU 슬라이드 쇼 (자동 재생)

카드의 이미지를 자동 슬라이드 쇼로 재생할 수 있습니다.

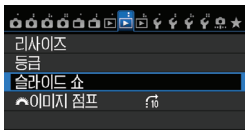

1 [슬라이드 쇼]를 선택합니다.

- [▶2] 탭 아래에서 [슬라이드 쇼]를 선택한 다음 <SET>을 누르십시오.

재생용 이미지 매수

2 재생할 이미지를 선택합니다.

- <▲▼> 키를 눌러서 원하는 옵션을 선택한 다음 <SET>을 누르십시오.



[모든 이미지/동영상/정지영상]

- <▲▼> 키를 눌러서 다음 중 하나를 선택하십시오: [모든 이미지/동영상/정지영상]. 그 다음 <SET>을 누르십시오.

[날짜/폴더/등급부여]

- <▲▼> 키를 눌러서 다음 중 하나를 선택하십시오: [날짜/폴더/등급부여].
- <INFO. > 가 표시되면 <INFO.> 버튼을 누르십시오.
- <▲▼> 키를 눌러서 원하는 옵션을 선택한 다음 <SET>을 누르십시오.

[날짜]



[폴더]



[등급 부여]



항목	재생 설명
모든 이미지	카드에 있는 모든 정지 사진과 동영상이 재생됩니다.
날짜	선택한 촬영 날짜에 촬영된 정지 사진과 동영상들이 재생됩니다.
폴더	선택한 폴더에 있는 정지 사진과 동영상이 재생됩니다.
동영상	카드에 있는 동영상만 재생됩니다.
정지 영상	카드에 있는 정지 사진만 재생됩니다.
등급 부여	선택한 등급의 정지 사진과 동영상만 재생됩니다.



3 [설정]을 선택하여 설정합니다.

- <▲▼> 키를 눌러서 [설정]을 선택한 다음 <SET>을 누르십시오.
- 정지 사진에 대한 [재생 간격], [반복] (반복 재생), [변환 효과](이미지를 변경 시의 효과), [배경 음악]을 설정하십시오.
- 배경 음악의 선택 과정은 260 페이지에 설명되어 있습니다.
- 설정값을 선택한 후 <MENU> 버튼을 누르십시오.

[재생 간격]

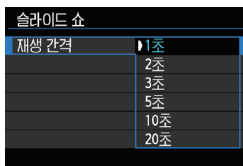

[반복]

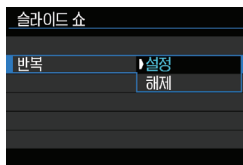

[변환 효과]

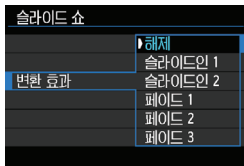

[배경 음악]

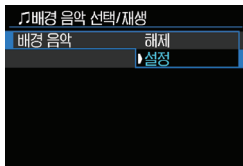

4 슬라이드 쇼를 시작합니다.

- <▲▼> 키를 눌러서 [실행]을 선택한 다음 <SET>을 누르십시오.
- ▶ [이미지 로딩중...]이 표시된 후 슬라이드 쇼가 시작됩니다.

5 슬라이드 쇼를 종료합니다.

- 슬라이드 쇼를 종료하고 설정 화면으로 돌아가려면 <MENU> 버튼을 누르십시오.



- 슬라이드 쇼를 일시 정지하려면 <SET>을 누르십시오. 일시 정지 중에는 이미지의 좌측 상단에 [III]가 표시됩니다. <SET>을 다시 누르면 슬라이드 쇼가 다시 시작됩니다.
- 자동 재생 중에 <INFO.> 버튼을 누르면 정지 사진 디스플레이 형식을 변경할 수 있습니다 (p.236).
- 동영상 재생 시 <☀> 다이얼을 돌려서 사운드 볼륨을 조정할 수 있습니다.
- 자동 재생이나 일시 정지 중에 <☉> 다이얼을 돌려 다른 이미지를 확인할 수 있습니다.
- 자동 재생 중에는 자동 전원 오프가 작동하지 않습니다.
- 디스플레이 시간은 이미지에 따라 다를 수 있습니다.
- TV 화면으로 슬라이드 쇼를 보려면 261 페이지를 참조하십시오.

배경 음악 선택하기



- 1 [배경 음악]을 선택합니다.
 - [배경 음악]을 [설정]으로 설정하고 <SET>을 누릅니다.

- 2 배경 음악을 선택합니다.
 - <▲▼> 키를 눌러 원하는 배경 음악을 선택하고 <SET>을 누릅니다. 여러 개의 배경 음악 트랙을 선택할 수도 있습니다.

- 3 배경 음악을 재생합니다.
 - 배경 음악의 샘플을 들으려면 <INFO.> 버튼을 누르십시오.
 - <▲▼> 키를 눌러 다른 배경 음악 트랙을 재생합니다. 배경 음악 듣기를 중단하려면 <INFO.> 버튼을 다시 누릅니다.
 - <☀> 다이얼을 돌려 볼륨을 조정합니다.
 - 배경 음악 트랙을 삭제하려면 <▲▼> 키를 누르고 트랙을 선택한 다음 <☒> 버튼을 누르십시오.

 구매 시점에는 카메라로 배경 음악을 선택할 수 없습니다. 먼저 EOS Utility (기본 제공 소프트웨어)를 사용해 카드에 배경 음악을 복사해야 합니다. 자세한 내용은 CD-ROM의 EOS Utility 사용 설명서를 참조하십시오.

TV에서 이미지 디스플레이하기

정지 사진과 동영상을 TV로도 확인할 수 있습니다.



- 동영상의 사운드 볼륨은 TV로 조정하여 주십시오. 카메라에서는 사운드 볼륨을 조정할 수 없습니다.
- 카메라와 TV 사이에 케이블을 연결하거나 분리하기 전에 카메라와 TV를 꺼주십시오.
- 사용 중인 TV에 따라 이미지의 일부분이 잘린 상태로 디스플레이될 수 있습니다.

고화질 (HD) TV에서 보기 (HDMI로 연결)

HDMI 케이블 HTC-100 (별매)이 필요합니다.

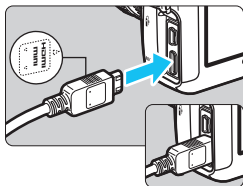

1 HDMI 케이블을 카메라에 연결합니다.

- 플러그의 <▲HDMI MINI> 로고를 카메라 전면으로 향하게 하여 카메라의 <HDMI OUT> 단자에 삽입하십시오.

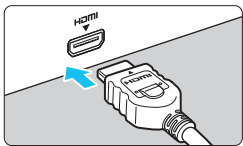

2 HDMI 케이블을 TV에 연결합니다.

- HDMI 케이블을 TV의 HDMI 입력 포트에 연결하십시오.

3 TV를 켜고 TV의 영상 입력을 연결된 포트에 선택합니다.

4 카메라의 전원 스위치를 <ON>으로 설정합니다.

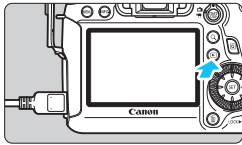

5 <▶> 버튼을 누릅니다.

- ▶ 이미지가 TV 화면에 나타납니다.(카메라의 LCD 모니터에는 아무 것도 디스플레이되지 않습니다.)
- 이미지가 자동으로 TV의 최적 해상도에서 디스플레이 됩니다.
- <INFO.> 버튼을 눌러서 디스플레이 형식을 변경할 수 있습니다.
- 동영상을 재생하려면 253 페이지를 참조하여 주십시오.

ⓘ 카메라의 <HDMI OUT> 단자와 <A/V OUT> 단자에서 동시에 이미지가 출력되지는 않습니다.

- 다른 어떤 장비의 출력도 카메라의 <HDMI OUT> 단자에 연결하지 마십시오. 그렇게 하면 오작동할 수 있습니다.
- 일부 TV는 촬영한 이미지를 재생하지 못할 수 있습니다. 그런 경우에는 제공된 AV 케이블을 사용하여 TV에 연결하십시오.

HDMI CEC TV 사용

HDMI 케이블을 통해 카메라와 연결된 TV가 HDMI CEC*와 호환되는 경우, TV의 리모컨을 사용한 재생 조작이 가능합니다.

* HDMI 표준 기능으로 HDMI 기기끼리 서로 제어할 수 있으므로 하나의 리모컨을 사용하여 여러 HDMI 기기들을 제어할 수 있습니다.

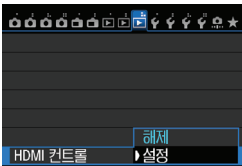

1 [HDMI 컨트롤]을 [설정]으로 설정합니다.

- [▶3] 탭 아래에서 [HDMI 컨트롤]을 선택한 다음 <SET>을 누르십시오.
- [설정]을 선택한 다음 <SET>을 누릅니다.

2 카메라를 TV에 연결합니다.

- HDMI 케이블을 사용하여 카메라를 TV에 연결하십시오.
- ▶ TV 입력이 자동으로 카메라에 연결된 HDMI 포트에 전환됩니다.

3 카메라의 <▶> 버튼을 누르십시오.

- ▶ 이미지가 TV 화면에 나타나며 TV 리모컨을 사용하여 이미지를 재생할 수 있습니다.

4 이미지나 동영상을 선택합니다.

- 리모컨을 TV로 향하고 ←/→ 버튼을 눌러서 이미지를 선택하십시오.

5 리모컨의 Enter 버튼을 누릅니다.

- ▶ 메뉴가 나타나며 왼쪽에 표시된 재생 조작이 가능합니다.
- ←/→ 버튼을 눌러서 원하는 옵션을 선택한 다음 Enter 버튼을 누르십시오. 슬라이드 쇼에서는 리모컨의 ↑/↓ 버튼을 눌러서 옵션을 선택한 다음 Enter 버튼을 누르십시오.
- [되돌리기]를 선택하고 Enter 버튼을 누르면 메뉴가 사라지고 ←/→ 버튼을 사용하여 이미지를 선택할 수 있습니다.

정지 영상 재생 메뉴



동영상 재생 메뉴



- ↶ : 되돌리기
- ☐☐☐ : 9매 이미지 인덱스
- ▶ : 동영상 재생
- ▶ : 슬라이드 쇼
- INFO. : 촬영 정보 표시
- 📷 : 회전



- 일부 TV에서는 우선 HDMI CEC 연결을 수행해야 합니다. 자세한 내용은 TV의 사용 설명서를 참조하여 주십시오.
- 일부 TV는 HDMI CEC와 호환되더라도 올바르게 작동하지 않을 수 있습니다. 그런 경우에는 [▶3: HDMI 컨트롤]을 [해제]로 설정하고 카메라를 사용하여 재생 조작을 제어하십시오.

HD 화질이 아닌 TV에서 보기 (AV 케이블로 연결)

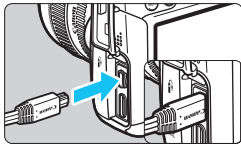

1 제공된 AV 케이블을 카메라에 연결합니다.

- 플러그의 <Canon> 로고가 카메라 뒷면을 향하도록 하여 <A/V OUT> 단자에 삽입하십시오.

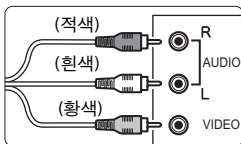

2 AV 케이블을 TV에 연결합니다.

- AV 케이블을 TV의 영상 IN 단자와 음성 IN 단자에 연결하십시오.

3 TV를 켜고 TV의 영상 입력을 전환하여 연결된 포트를 선택하십시오.

4 카메라의 전원 스위치를 <ON>으로 설정합니다.

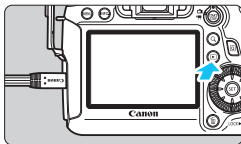

5 <▶> 버튼을 누릅니다.

- ▶ 이미지가 TV 화면에 나타납니다. (카메라의 LCD 모니터에는 아무 것도 디스플레이 되지 않습니다.)
- 동영상을 재생하려면 253 페이지를 참조하십시오.

- 제공된 것 이외의 AV 케이블은 사용하지 마십시오. 다른 케이블을 사용하면 이미지들이 디스플레이되지 않을 수 있습니다.
- 비디오 형식 포맷이 TV와 맞지 않으면 이미지가 제대로 디스플레이되지 않습니다. 이런 경우에는 [43: 비디오 형식]에서 올바른 비디오 형식으로 변경해 주십시오.

이미지 보호하기

실수로 이미지를 삭제하지 않도록 보호할 수 있습니다.

MENU 단일 이미지 보호하기

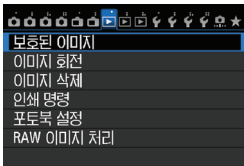

1 [보호된 이미지]를 선택합니다.

- [▶1] 탭 아래에서 [보호된 이미지]를 선택한 다음 <SET>을 누릅니다.

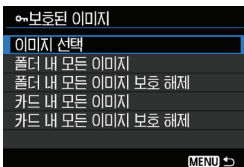

2 [이미지 선택]을 선택합니다.

- [이미지 선택]을 선택한 다음 <SET>을 누릅니다.
- ▶ 이미지들이 표시됩니다.

이미지 보호 아이콘

3 이미지를 보호합니다.



- <SET> 다이얼을 돌려서 보호할 이미지를 선택한 다음 <SET>을 누르십시오.
- ▶ 이미지가 보호되고 <SET> 아이콘이 화면 맨 위에 나타납니다.
- 이미지 보호를 취소하려면 다시 <SET>을 누르십시오. <SET> 아이콘이 사라집니다.
- 다른 이미지를 보호하려면 단계 3을 반복하십시오.
- <MENU> 버튼을 누르면 메뉴로 되돌아 갑니다.

MENU 폴더나 카드에 있는 모든 이미지 보호하기

폴더나 카드 내의 모든 이미지들을 한꺼번에 보호할 수 있습니다.

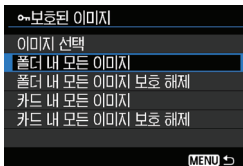

[▶1: 보호된 이미지]를 [폴더 내 모든 이미지]나 [카드 내 모든 이미지]로 선택하면 폴더나 카드에 있는 모든 이미지들이 보호됩니다. 이미지 보호를 해제하려면 [폴더 내 모든 이미지 보호 해제]나 [카드 내 모든 이미지 보호 해제]를 선택하여 주십시오.

카드를 포맷하면 (p.53) 보호된 이미지도 삭제됩니다.

- 동영상도 보호할 수 있습니다.
- 이미지가 보호되면 카메라의 삭제 기능으로 삭제시킬 수 없습니다. 보호된 이미지를 삭제하려면 먼저 보호를 취소시켜야 합니다.
- 모든 이미지들을 삭제시키면 (p.268) 보호된 이미지들만 남게 됩니다. 이 방법은 불필요한 이미지들을 한 번에 삭제시키려 할 때 편리합니다.

🗑 이미지 삭제하기

이미지를 하나씩 지정하여 삭제하거나 여러 장의 이미지를 일괄적으로 삭제할 수 있습니다. 보호된 이미지 (p.265)는 삭제되지 않습니다.

- ❗ 한번 삭제된 이미지는 복구가 불가능합니다. 이미지를 삭제하기 전에 이미지를 다시 사용할 일이 없는지 분명히 확인한 후 삭제하십시오. 중요한 이미지는 실수로 삭제하는 일이 없도록 미리 이미지 보호 설정을 해두십시오. RAW+JPEG 이미지를 삭제하면 RAW와 JPEG 이미지 둘 다 삭제됩니다.

단일 이미지 삭제하기



1 삭제하려는 이미지를 재생합니다.

2 <🗑> 버튼을 누릅니다.

- ▶ 화면의 하단에 삭제 메뉴가 나타납니다.

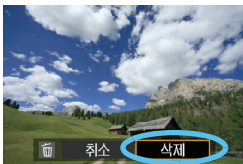

3 이미지를 삭제합니다.

- [삭제]를 선택한 후 <SET>을 누르십시오. 디스플레이된 이미지가 삭제됩니다.

MENU 이미지에 체크 표시 <✓>하여 일괄 삭제하기

삭제하려는 이미지에 체크 표시 <✓>를 하여 복수의 이미지를 한 번에 삭제할 수 있습니다.

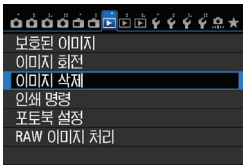

1 [이미지 삭제]를 선택합니다.

- [▶1] 탭 아래의 [이미지 삭제]를 선택한 다음 <SET>을 누르십시오.



2 [선택 후 삭제]를 선택합니다.

- [선택 후 삭제]를 선택한 다음 <SET>을 누르십시오.
- ▶ 이미지가 표시됩니다.
- <Q> 버튼을 누르고 <☀> 다이얼을 시계 반대 방향으로 돌리면 세 개의 이미지 디스플레이에서 이미지를 선택할 수 있습니다. 단일 이미지 디스플레이로 돌아가려면 <☀> 다이얼을 시계 방향으로 돌리십시오.

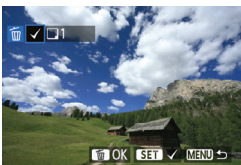

3 삭제할 이미지를 선택합니다.

- <☉> 다이얼을 돌려서 삭제할 이미지를 선택한 다음 <SET>을 누르십시오.
- ▶ <✓> 표시가 화면 좌측 상단에 나타납니다.
- 삭제할 다른 이미지를 선택하려면 단계 3을 반복하십시오.

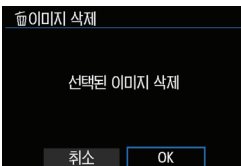

4 이미지를 삭제합니다.

- <🗑> 버튼을 누릅니다.
- [OK]를 선택한 다음 <SET>을 누르십시오.
- ▶ 선택한 이미지가 삭제됩니다.

MENU 카드나 폴더 내의 이미지 모두 삭제하기

폴더나 카드에 있는 모든 이미지를 한 번에 삭제할 수 있습니다.

[▶1: 이미지 삭제]를 [폴더 내 모든 이미지]나 [카드 내 모든 이미지]로 설정하면 폴더나 카드의 모든 이미지가 삭제됩니다.

🔒 보호된 이미지도 삭제하려면 카드를 포맷하십시오 (p.53).

이미지 재생 설정값 변경하기

MENU LCD 모니터 밝기 조정

LCD 모니터의 밝기를 읽기 쉽게 하기 위해 조정할 수 있습니다.

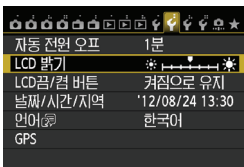

1 [LCD 밝기]를 선택합니다.

- [2] 탭에서 [LCD 밝기]를 선택한 후, <SET>을 누릅니다.

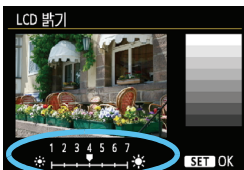

2 밝기를 조정합니다.

- 그레이 차트를 참조하며 <◀▶> 키를 누른 다음 <SET>을 누릅니다.



이미지의 노출을 확인하기 위해 히스토그램을 참조할 것을 권장합니다 (p.240).

MENU 세로 이미지의 자동 회전

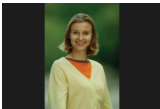

세로로 촬영한 이미지가 카메라의 LCD 모니터나 컴퓨터에서 가로로 나타나는 대신 세로로 자동 회전되어 나타납니다. 이 기능의 설정은 변경이 가능합니다.

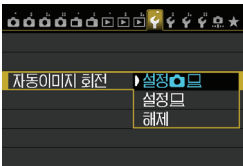

1 [자동이미지 회전]을 선택합니다.

- [F1] 탭에서 [자동 이미지 회전]을 선택한 후, <SET>을 누르십시오.

2 자동 회전을 설정합니다.

- 원하는 옵션을 선택한 다음 <SET>을 누르십시오.

● 설정

세로 촬영한 이미지가 재생 시 카메라의 LCD 모니터와 PC 모두에서 자동으로 회전됩니다.

● 설정

세로 촬영한 이미지가 PC 에서만 자동으로 회전되어 나타납니다.

● 해제

세로 촬영한 이미지가 자동으로 회전되지 않습니다.

 자동 회전 기능이 [해제]로 설정된 동안에는 세로 촬영한 이미지가 자동 회전되지 않으며 자동 이미지 회전 기능을 [설정]으로 나중에 바꾸어 재생해도 회전되지 않습니다.

- 이미지 촬영 직후의 이미지 리뷰 시에는 세로 이미지가 자동으로 회전하지 않습니다.
- 카메라를 위나 아래로 향한 상태에서 세로 촬영을 한 경우, 재생 시 이미지가 자동으로 회전되지 않을 수 있습니다.
- 세로 촬영한 이미지가 PC의 화면에서 자동 회전되어 나타나지 않는다면 이미지 회전 기능을 지원하지 않는 소프트웨어의 사용이 원인일 수 있으므로, 카메라와 함께 제공된 소프트웨어의 사용을 권장합니다.

10

이미지 후처리

카메라로 RAW 이미지를 처리하거나 JPEG 이미지를 리사이즈 (작은 크기로 변경)할 수 있습니다.

- 페이지 제목 우측에 있는 ☆ 마크는 그 기능이 크리에티브 존 모드 (**P/Tv/Av/M/B**)에서만 사용 가능함을 의미합니다.



- 다른 카메라로 촬영한 이미지는 처리하지 못할 수 있습니다.
- 카메라가 다중 노출로 설정되어 있거나 <DIGITAL> 단자를 통해 PC에 연결된 경우에는 이 장에서 설명하는 이미지 후 처리가 불가능합니다.

RAW JPEG↓ 카메라로 RAW 이미지 처리하기 ☆

카메라로 **RAW** 이미지를 처리 (현상)하고 JPEG 이미지로 저장할 수 있습니다. RAW 이미지 자체는 변경되지 않으면서 다양한 조건에 따라 RAW 이미지를 처리 하여 JPEG 이미지를 얼마든지 생성할 수 있습니다.

M RAW와 **S RAW** 이미지는 카메라로 처리할 수 없으므로 디지털 포토 프로페셔널 (기본 제공 소프트웨어, p.392)을 사용하여 이미지를 처리하십시오.

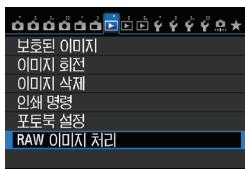

1 [RAW 이미지 처리]를 선택합니다.

- [▶1] 탭 하단의 [RAW 이미지 처리]를 선택한 다음 <SET>을 누르십시오.
- ▶ **RAW** 이미지가 표시됩니다.



2 이미지를 선택합니다.

- <⊙> 다이얼을 돌려 처리하고자 하는 이미지를 선택하십시오.
- <Q> 버튼을 누르고 <☀> 다이얼을 시계 반대 방향으로 돌리면 인덱스 디스플레이에서 이미지를 선택할 수 있습니다.



3 이미지를 처리합니다.

- <SET>을 누르면 RAW 처리 옵션이 나타납니다 (p.274-276).
- <▲>와 <◀▶> 키를 눌러 옵션을 선택한 다음 <⊙> 다이얼을 돌려 설정을 변경하십시오.
- ▶ 표시되는 이미지는 “밝기 조정”이나 “화이트 밸런스”, 기타 다른 설정 조정값을 반영합니다.
- 촬영 당시의 이미지 설정값으로 되돌아 가려면 <INFO.> 버튼을 누르십시오.



설정 화면 디스플레이하기

- <SET> 을 눌러 설정 화면을 디스플레이하고, <DIAL> 다이얼을 돌려 설정을 변경하십시오. 변경을 종료하고, 단계 3의 화면으로 되돌아가려면 <SET>을 누르십시오.



4 이미지를 저장합니다.

- [Q] (저장)를 선택한 다음 <SET>을 누르십시오.
- [OK]를 선택하면 이미지가 저장됩니다.
- 대상 폴더와 이미지 파일 번호를 확인한 다음 [OK]를 선택하십시오.
- 다른 이미지를 처리하려면 단계 2에서 4까지 반복하십시오.
- <MENU> 버튼을 누르면 메뉴로 되돌아갑니다.



확대 보기에 관하여

단계 3에서 <Q> 버튼을 누르면 이미지를 확대할 수 있습니다. 배율은 [RAW 이미지 처리]에서 설정한 [화질]의 픽셀 수에 따라 다릅니다. <Q>로 확대 이미지를 스크롤할 수 있습니다.

확대 보기를 취소하려면 <Q> 버튼을 다시 누르십시오.

화면 비율 설정이 있는 이미지

라이브 뷰 촬영 화면 비율([4:3], [16:9], [1:1])로 촬영한 이미지는 각 화면 비율로 표시됩니다. JPEG 이미지 또한 설정한 화면 비율로 저장됩니다.



Wi-Fi 기능을 사용하면 RAW 이미지 처리를 수행할 수 없습니다.

RAW 이미지 처리 옵션

☼±0 밝기 조정

1/3 스톱 단위로 ±1 스톱까지 이미지 밝기를 조정할 수 있습니다.
표시되는 이미지는 설정 효과를 반영합니다.

AWB 화이트 밸런스 (p.120)

화이트 밸런스를 선택할 수 있습니다. [K]를 선택할 경우 <☀> 다이얼을 돌려 설정 화면에서 색 온도를 설정하십시오. 표시되는 이미지는 설정 효과를 반영합니다.

Picture 픽처 스타일 (p.112)

픽처 스타일을 선택할 수 있습니다. 샤프니스 같은 파라미터를 설정하려면 <SET>을 눌러 설정 화면을 디스플레이하십시오. <◀▶> 키를 눌러 픽처 스타일을 선택하십시오. <☉> 다이얼을 돌려 조정할 파라미터를 선택한 다음 <◀▶> 키를 눌러 설정하십시오. 단계 3의 화면으로 되돌아가려면 <SET>을 누르십시오. 표시되는 이미지는 설정 효과를 반영합니다.

Auto 자동 밝기 최적화 (p.125)

자동 밝기 최적화 기능을 설정할 수 있습니다. 표시되는 이미지는 설정 효과를 반영합니다.

NR 고감도 ISO 노이즈 감소 (p.126)

고감도 ISO 노이즈 감소를 설정할 수 있습니다. 표시되는 이미지는 설정 효과를 반영합니다. 만약 그 효과를 쉽게 느낄 수 없다면 <Q> 버튼을 눌러 이미지를 확대하십시오 (일반 보기로 되돌아가려면 <Q> 버튼을 다시 누르십시오).

L 화질 (p.102)

RAW 이미지를 변환할 때, 저장될 JPEG 이미지의 화질을 설정할 수 있습니다. [***M***x***]처럼 표시되는 이미지 크기는 3:2의 화면 비율을 갖습니다. 각 화면 비율의 픽셀 수는 278 페이지에 설명되어 있습니다.

- sRGB 색 공간 (p.140)

sRGB나 Adobe RGB를 선택할 수 있습니다. 카메라의 LCD 모니터는 Adobe RGB와 호환되지 않기 때문에 둘 중 하나의 색 공간을 설정할 때 이미지가 크게 달라 보이지 않습니다.

-  주변 조도 보정 (p.131)

[**유효**]로 설정하면 보정된 이미지가 표시됩니다. 만약 그 효과를 확인하기 어렵다면 <Q> 버튼을 눌러 이미지를 확대하고 구석 부분을 확인하십시오 (일반 보기로 되돌아가려면 <Q> 버튼을 누르십시오).

카메라에서 적용한 주변 조도 보정은 디지털 포토 프로페셔널(기본 제공 소프트웨어)에서보다 덜 두드러지며 덜 뚜렷할 수 있습니다. 그런 경우에는 디지털 포토 프로페셔널을 사용하여 주변 조도 보정을 적용하십시오.

-  왜곡 보정

[**설정**]으로 지정한 경우 렌즈 특성에 따른 이미지 왜곡이 보정됩니다.

[**설정**]으로 지정하면 보정된 이미지가 표시되며 이미지 주변부가 보정된 이미지에서 크롭됩니다.

이미지 해상도가 약간 더 낮아 보일 수 있으므로 필요한 경우 픽처 스타일의 샤프니스 파라미터를 사용하여 조정하십시오



[**왜곡 보정**]을 [**설정**]으로 지정하여 이미지를 처리하는 경우 AF 포인트 표시 정보 (p.240)와 먼지 삭제 데이터 (p.281)가 이미지에 첨부되지 않습니다.

● OFF 색 수차 보정

[**설정**]으로 지정하면 렌즈의 색 수차(피사체 윤곽을 따라 발생하는 색번짐)를 보정할 수 있습니다. [**설정**]으로 지정하면 보정된 이미지가 표시됩니다. 만약 그 효과를 확인하기 어렵다면 <Q> 버튼을 눌러 이미지를 확대하십시오. (일반 보기로 되돌아가려면 <Q> 버튼을 누르십시오.)

주변 조도 보정, 왜곡 보정, 색 수차 보정에 관하여

카메라로 주변 조도 보정, 왜곡 보정, 색 수차 보정을 실행하려면 촬영에 사용된 렌즈의 데이터가 카메라에 등록되어 있어야 합니다. 만약 렌즈 데이터가 카메라에 등록되어 있지 않다면 EOS 유틸리티 (기본 제공 소프트웨어, p.392)를 사용하여 렌즈 데이터를 등록하십시오.

 카메라에서의 RAW 이미지 처리 결과와 디지털 포토 프로페셔널에서의 RAW 이미지 처리 결과는 동일하지 않습니다.

리사이즈

이미지를 리사이즈하여 픽셀 수를 낮추고 새로운 이미지로 저장할 수 있습니다. 이미지 리사이즈는 JPEG L/M/S1/S2 이미지에서만 가능합니다. JPEG S3와 RAW 이미지는 리사이즈할 수 없습니다.

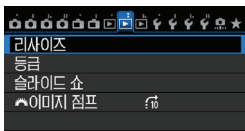

1 [리사이즈]를 선택합니다.

- [▶2] 탭 아래의 [리사이즈]를 선택한 다음 <SET>을 누르십시오.
- ▶ 이미지가 디스플레이됩니다.



2 이미지를 선택합니다.

- <O> 다이얼을 돌려 리사이즈하고자 하는 이미지를 선택하십시오.
- <Q> 버튼을 누르고 <O> 다이얼을 시계 반대 방향으로 돌리면 인덱스 디스플레이에서 이미지를 선택할 수 있습니다.



목표 이미지 크기

3 원하는 이미지 크기를 선택합니다.

- <SET>을 눌러 이미지 크기를 디스플레이 시키십시오.
- <◀▶> 키를 눌러 원하는 이미지 크기를 선택한 다음 <SET>을 누르십시오.

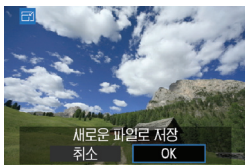

4 이미지를 저장합니다.

- [OK]를 선택하여 리사이즈된 이미지를 저장하십시오.
- 대상 폴더와 이미지 파일 번호를 확인한 다음 [OK]를 선택하십시오.
- 다른 이미지를 리사이즈하려면 단계 2에서 4를 반복하십시오.
- <MENU> 버튼을 누르면 메뉴로 되돌아 갑니다.

원본 이미지 크기에 따른 리사이즈 옵션

원본 이미지 크기	사용 가능한 리사이즈 설정값			
	M	S1	S2	S3
L	○	○	○	○
M		○	○	○
S1			○	○
S2				○

이미지 크기에 관하여

앞 페이지의 단계 3에 표시된 [***M***x****]와 같은 이미지 크기는 3:2의 화면 비율을 갖습니다. 화면 비율에 따른 이미지 크기는 아래의 표와 같습니다.

* 표시가 있는 이미지 기록 화질 수치는 화면 비율과 정확히 일치하지 않으며 이미지가 약간 잘립니다.

화질	화면 비율과 픽셀 수 (약)			
	3:2	4:3	16:9	1:1
M	3648x2432 (8.9 메가픽셀)	3248x2432* (7.9 메가픽셀)	3648x2048* (7.5 메가픽셀)	2432x2432 (5.9 메가픽셀)
S1	2736x1824 (5.0 메가픽셀)	2432x1824 (4.4 메가픽셀)	2736x1536* (4.2 메가픽셀)	1824x1824 (3.3 메가픽셀)
S2	1920x1280 (2.5 메가픽셀)	1696x1280* (2.2 메가픽셀)	1920x1080 (2.1 메가픽셀)	1280x1280 (1.6 메가픽셀)
S3	720x480 (350,000 픽셀)	640x480 (310,000 픽셀)	720x408* (290,000 픽셀)	480x480 (230,000 픽셀)

Wi-Fi 기능을 사용하면 리사이즈가 불가능합니다.

11

센서 클리닝

카메라는 이미지 센서의 전면(로 패스 필터)에 셀프 클리닝 센서 유닛이 부착되어 있어 자동으로 먼지를 털어냅니다.
또한 디지털 포토 프로페셔널(기본 제공된 소프트웨어, p.392)을 사용하여 남아 있는 먼지 자국까지 자동으로 제거하는 먼지 삭제 데이터를 이미지에 추가할 수 있습니다.

센서 전면에 붙는 얼룩에 관하여

외부로부터 카메라에 들어가는 먼지 외에, 드문 경우 카메라의 내부 부품에서 윤활유가 새어 나와 센서 전면에 붙을 수 있습니다. 만약 자동 센서 클리닝 후에도 눈에 보이는 얼룩이 계속해서 남아 있다면 캐논 서비스 센터에서 센서 클리닝 서비스를 받을 것을 권장합니다.



셀프 클리닝 센서 유닛이 작동하는 중이라도 셔터 버튼을 반누름하면, 클리닝 과정을 중단하고 곧바로 촬영을 시작할 수 있습니다.

자동 센서 클리닝

전원 스위치를 <ON>이나 <OFF>로 설정할 때마다 셀프 클리닝 센서 유닛이 작동하여 센서 전면에 앉은 먼지를 자동으로 털어냅니다. 보통 때는 이 작동에 주의를 기울일 필요가 없습니다. 그러나 언제나라도 센서 클리닝을 실행하거나 해제할 수 있습니다.

센서 클리닝 기능 실행하기

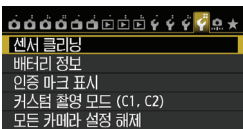

1 [센서 클리닝]을 선택합니다.

- [4] 탭에서 [센서 클리닝]을 선택한 후, <SET>을 누릅니다.

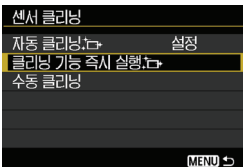

2 [클리닝 기능 즉시 실행]을 선택합니다.

- [클리닝 기능 즉시 실행]을 선택한 다음 <SET>을 누르십시오.
- 대화 화면에서 [OK]를 선택한 다음 <SET>을 누르십시오.
- ▶ 화면에 센서가 클리닝 중이라고 표시됩니다. 클리닝 중 셔터 사운드가 발생하더라도 사진이 촬영되는 것은 아닙니다.

- 탁자와 같이 수평으로 안정된 곳에 카메라를 올려 놓은 후 클리닝 기능을 작동 시키면 좀 더 완벽한 클리닝이 가능합니다.
- 센서 클리닝을 반복하더라도 결과가 크게 개선되지는 않습니다. 센서 클리닝 기능을 마친 직후에는 [클리닝 즉시 실행] 옵션이 일시적으로 해제되어 표시됩니다.

자동 센서 클리닝 기능 해제

- 위의 단계 2에서 [자동 클리닝] 항목을 선택한 후 [해제]로 설정하십시오.
- ▶ 전원 스위치를 <ON>이나 <OFF>로 설정해도 센서 클리닝이 더 이상 실행되지 않습니다.

MENU 먼지 삭제 데이터 첨부하기 ☆

일반적으로 셀프 클리닝 센서 유닛을 이용하면 사진 상의 눈으로 확인 가능한 먼지는 거의 제거가 가능합니다. 그러나 만일 눈에 보이는 먼지가 아직 남아있는 경우에는 먼지 삭제 데이터를 이미지에 첨부하여 차후에 먼지 자국을 제거할 수 있습니다. 먼지 삭제 데이터는 디지털 포토 프로페셔널 (기본 제공 소프트웨어, p.392)에서 자동으로 먼지 자국을 제거하는데 사용됩니다.

준비

- 종이 같은 완전한 백색의 물체를 준비합니다.
- 렌즈의 초점 거리를 50mm나 그 이상으로 설정합니다.
- 렌즈 포커스 모드 스위치를 <MF>로 설정한 후 초점을 무한대 (∞)로 놓습니다. 렌즈에 거리 표시계가 없는 경우에는 렌즈의 정면을 보면서 포커싱 링을 시계 방향으로 끝까지 돌립니다.

먼지 삭제 데이터 취득하기

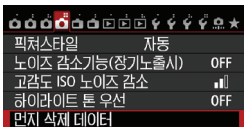

1 [먼지 삭제 데이터]를 선택합니다.

- [CAMERA] 탭에서 [먼지 삭제 데이터]를 선택하고, <SET>을 누릅니다.

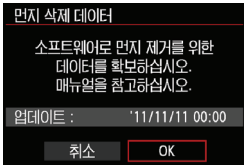

2 [OK]를 선택합니다.

- [OK]를 선택하고 <SET>을 누르십시오. 자동 센서 클리닝이 실행된 후 메시지가 나타납니다. 클리닝 중 셔터 사운드가 발생하더라도 사진은 촬영되지 않습니다.

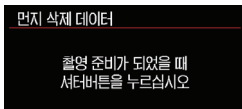

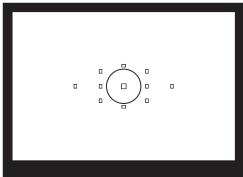

3 완전히 백색인 물체를 촬영합니다.

- 20 - 30cm 의 거리를 두고 무늬가 없는 완전히 백색인 물체를 뷰파인더에 채운 후 촬영을 합니다.
- ▶ 조리개 값 f/22의 조리개 우선 AE 모드로 사진이 촬영됩니다.
- 이미지를 저장하지 않으므로 카메라에 카드가 들어있지 않아도 데이터를 얻을 수 있습니다.
- ▶ 사진을 촬영하면 카메라가 먼지 삭제 데이터를 수집하기 시작합니다. 먼지 삭제 데이터의 수집이 완료되면 메시지가 나타납니다. [OK]를 누르면 메뉴가 다시 나타납니다.
- 데이터의 수집이 성공적이지 못한 경우 이와 관련한 메시지가 나타납니다. 앞 페이지의 “준비” 단계부터 다시 실행하고 [OK]를 누른 후 사진을 다시 촬영하십시오.

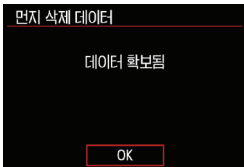

먼지 삭제 데이터에 관하여

먼지 삭제 데이터의 수집이 완료되면 이후 촬영되는 모든 JPEG과 RAW 이미지에 첨부됩니다. 중요한 촬영을 앞둔 경우, 먼지 삭제 데이터를 다시 수집하는 업데이트를 권장합니다.

디지털 포토 프로페셔널 (기본 제공 소프트웨어, p.392)을 사용하여 먼지를 제거하기 위한 자세한 내용은 CD-ROM의 소프트웨어 사용 설명서 (p.395)를 참조하십시오.

이미지에 추가되는 먼지 삭제 데이터의 크기는 매우 작아서 이미지의 파일 크기에 거의 영향을 미치지 않습니다.

! 먼지 삭제 데이터 수집용 이미지 촬영 시에는 반드시 흰 종이와 같은 완전히 백색인 물체를 사용하십시오. 만일 종이에 어떤 무늬나 디자인이 있는 경우 먼지 데이터로 그대로 인식되어, 소프트웨어를 사용한 먼지 자국 제거 작업의 정확도에 영향을 미칩니다.

MENU 수동 센서 클리닝☆

자동 센서 클리닝을 통해 제거되지 않는 먼지는 블로어 등을 사용해 수동으로 제거할 수 있습니다. 센서를 클리닝하기 전에 카메라에서 렌즈를 분리하십시오.

이미지 센서의 표면은 매우 민감합니다. 센서를 직접 청소하는 작업이 필요한 경우에는 캐논 서비스 센터에 의뢰하는 것이 좋습니다.

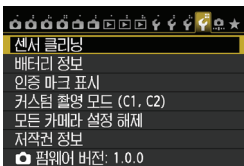

1 [센서 클리닝]을 선택합니다.

- [F4] 탭에서 [센서 클리닝]을 선택한 후, <SET>을 누릅니다.

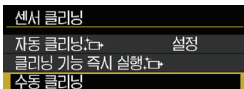

2 [수동 클리닝]을 선택합니다.

- [수동 클리닝]을 선택한 다음 <SET>을 누르십시오.

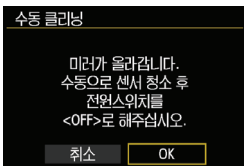

3 [OK]를 선택합니다.

- [OK]를 선택한 다음 <SET>을 누릅니다.
- ▶ 곧 반사 미러가 위로 고정되고 셔터가 열립니다.
- LCD 패널에 "CLn" 표시가 깜빡입니다.

4 센서를 클리닝합니다.

5 클리닝 작업을 마칩니다.

- 전원 스위치를 <OFF>로 설정하십시오.



배터리를 사용하는 경우, 반드시 완전 충전된 배터리인지 확인하십시오. AA/LR6 사이즈 배터리를 넣은 배터리 그림이 부착되어 있을 경우에는 수동 센서 클리닝이 불가능합니다.



전원으로 AC 어댑터 키트 ACK-E6 (별매)를 사용할 것을 권장합니다.

- **센서 클리닝 중에는 절대로 아래와 같은 동작을 하지 마십시오. 전원이 끊어지면 셔터가 닫히고 셔터막과 이미지 센서가 손상될 우려가 있습니다.**
 - 전원 스위치를 <OFF>로 설정.
 - 배터리 제거 또는 삽입.
- 이미지 센서의 표면은 극히 민감하므로 취급에 각별히 유의하여 클리닝 작업을 하십시오.
- 블로어를 사용할 경우 브러시가 없는 것으로 사용하십시오. 브러시가 있는 경우 센서의 표면을 손상시킬 수 있습니다.
- 블로어의 끝이 렌즈 마운트 위치를 지나 카메라 내부로 들어가지 않도록 주의 하십시오. 전원이 끊기면 셔터가 닫히고 셔터막이나 반사 미러가 손상될 수 있습니다.
- 센서 클리닝 시에는 절대로 압축 공기나 가스를 사용하지 마십시오. 분사 압력이 센서를 손상시킬 수 있으며 가스 스프레이를 분사할 경우 센서의 표면이 동결될 수 있습니다.
- 센서 클리닝 중 배터리 용량이 낮아지면 경고음이 울립니다. 센서 클리닝을 중단 하십시오.
- 블로어로 제거할 수 없는 얼룩이 남아 있을 경우에는 캐논 서비스 센터에서 센서 클리닝을 할 것을 권장합니다.

12

이미지 프린팅

- **프린팅 (p.288)**

카메라와 프린터를 직접 연결하여 카드에 기록된 이미지를 바로 출력할 수 있습니다. 본 카메라는 다이렉트 프린팅의 표준 규격인 “PictBridge” 와 호환됩니다.

무선 랜을 이용하여 PictBridge (IP 상의 DPS) 프린터에 이미지를 보내고 프린트할 수 있습니다. 자세한 사항은 Wi-Fi 기능 설명서를 참조하십시오.

- **디지털 프린트 지시 형식 (DPOF) (p.295)**

DPOF (Digital Print Order Format: 디지털 프린트 지시 형식)를 사용하면 프린트할 이미지 지정, 출력 매수 지정 등의 출력 방식에 따라 카드에 저장된 이미지를 프린트할 수 있습니다. 이 기능을 통하여 사용자는 여러 장의 이미지를 한 번의 명령으로 출력하거나 디지털 출력소에 출력 주문을 할 수 있습니다.

- **포토복용 이미지 지정하기 (p.299)**

포토복용으로 출력할 카드 내의 이미지를 지정할 수 있습니다.

프린트 준비하기

LCD 모니터를 보면서 카메라에서 모든 다이렉트 출력 작업을 수행할 수 있습니다.

카메라를 프린터에 연결하기

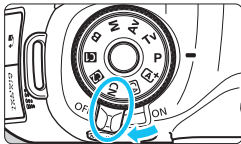

1 카메라의 전원 스위치를 <OFF>로 설정합니다.

2 프린터를 설정합니다.

- 자세한 사항은 프린터의 설명서를 참조하십시오.

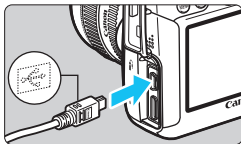

3 카메라를 프린터에 연결합니다.

- 카메라와 함께 제공된 인터페이스 케이블을 사용하십시오.
- 케이블 플러그의 <DIGITAL> 아이콘을 카메라 전면으로 향하게 하여 케이블을 카메라의 <↔> 단자에 연결하십시오.
- 프린터와의 연결에 관해서는 프린터의 사용 설명서를 참조하십시오.

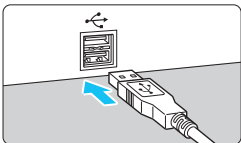

4 프린터의 전원을 켭니다.

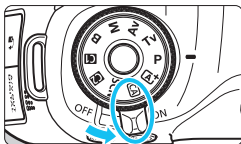

5 카메라의 전원 스위치를 <ON>으로 설정하십시오.

- ▶ 일부 프린터에서는 신호음이 발생합니다.

PictBridge



6 이미지를 재생시킵니다.

- <▶> 버튼을 누르십시오.
- ▶ 이미지가 나타나면, 카메라와 프린터가 연결되었다는 의미의 <📷> 아이콘이 이미지의 좌측 상단에 나타납니다.



- 동영상은 프린트할 수 없습니다.
- 카메라는 CP 다이렉트나 버블 젯 다이렉트만 호환되는 프린터에서는 사용할 수 없습니다.
- 기본 제공된 인터페이스 케이블 이외의 케이블을 사용하지 마십시오.
- 단계 5에서 신호음이 길게 나는 경우, 프린터에 문제가 발생하였음을 의미합니다. 에러 메시지가 표시하는 문제를 해결하십시오 (p.294).
- 다음과 같은 경우에는 프린트가 불가능 합니다 : 촬영 모드가 <SCN> 모드에서 <📷>나 <📷>로 설정, 다중 촬영 노이즈 감소로 설정되거나 HDR 모드 설정.
- [🔍3] 탭에서 [Wi-Fi]가 [설정]으로 설정되면 직접 프린팅이 불가능합니다. [Wi-Fi]를 [해제]로 설정하고 그 다음에 인터페이스 케이블을 연결하십시오.



- 본 카메라를 사용하여 촬영한 RAW 이미지들도 프린트할 수 있습니다.
- 배터리 팩을 카메라의 전원으로 사용하는 경우, 완전히 충전되어 있는지 확인하십시오. 완전 충전된 배터리는 최대 약 5시간 30분까지 출력이 가능합니다.
- 케이블 연결을 분리하기 전에 우선 카메라와 프린터를 끄십시오. 플러그를 잡고 (코드는 잡지 마십시오) 케이블을 분리하십시오.
- 다이렉트 프린팅을 할 때는 AC 어댑터 키트 ACK-E6 (별매)를 전원으로 사용할 것을 권장합니다.

프린팅

프린터의 기종에 따라서 화면의 디스플레이나 설정 옵션들이 달라질 수 있습니다. 일부 설정들은 지원되지 않을 수 있습니다. 자세한 것은 프린터의 사용 설명서를 참조하십시오.

프린터 연결 아이콘



1 출력할 이미지를 선택합니다.

- <☞> 아이콘이 LCD 모니터의 좌측 상단에 나타났는지 확인하십시오.
- <⊙> 키를 눌러서 프린트할 이미지를 선택하십시오.

2 <SET>을 누릅니다.

- ▶ 인쇄 설정 화면이 나타납니다.

인쇄 설정 화면



인쇄 효과를 설정합니다 (p.290).

인쇄물에 기록될 날짜나 파일번호를 설정하거나 해제합니다.

인쇄 매수를 설정합니다.

트리밍 영역을 설정합니다 (크로핑) (p.293).

인쇄용지의 크기와 종류, 레이아웃을 설정합니다.

단계 1의 화면으로 돌아갑니다.

인쇄를 시작합니다.

설정된 용지의 크기와 종류, 레이아웃이 표시됩니다.

* 프린터의 기종에 따라서는 날짜와 파일 번호 인쇄, 트리밍 같은 특정 설정이 불가능할 수 있습니다.



3 [용지 세팅]을 선택합니다.

- [용지 세팅]을 선택하고, <SET>을 누릅니다.
- ▶ 용지 세팅 화면이 나타납니다.

용지 사이즈 설정하기

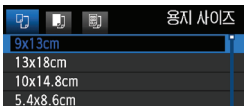

- 프린터에 준비된 용지의 크기를 선택한 후, <SET>을 누릅니다.
- ▶ 용지 타입 화면이 나타납니다.

용지 타입 설정하기

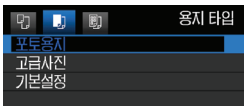

- 프린터에 들어 있는 용지의 종류에 맞게 선택을 한 다음, <SET>을 누릅니다.
- ▶ 용지 설정 화면이 나타납니다.

용지 설정하기



- 용지 설정을 선택한 다음, <SET>을 누르십시오.
- ▶ 인쇄 설정 화면이 다시 나타납니다.

이미지폴	모서리를 따라 흰색 테두리가 함께 프린트됩니다.
페이퍼폴	테두리 없이 프린트됩니다. 사용 중인 프린터가 테두리 없이 프린트를 할 수 없다면, 테두리가 생기게 됩니다.
이미지폴	9x13cm와 그 보다 더 큰 출력물에서 촬영 정보*1가 테두리상에 프린트됩니다.
xx-up	한 장의 용지에 2, 4, 8, 9, 16, 20매를 프린트하는 옵션입니다.
20-up 35-up	A4 또는 레터 사이즈 용지*2에 20개 또는 35개의 이미지들이 섬네일로 프린트됩니다. • [20-up]은 촬영 정보*1가 인쇄됩니다.
기본 설정	프린터 모델이나 설정에 따라 페이지 레이아웃이 달라집니다.

*1: Exif 데이터에 있는 카메라명, 렌즈명, 촬영 모드, 셔터 속도, 조리개, 노출 보정량, ISO 감도, 화이트 밸런스 등이 프린트됩니다.

*2: "디지털 프린트 지시 형식 (DPOF)" (p.295)에서 프린트 명령 후, "출력 지시된 이미지의 다이렉트 출력" (p.298)에 따라 프린트해야 합니다.



만약 이미지의 화면 비율과 출력 용지의 가로세로 비율이 다른 경우, 페이퍼폴로 프린트하면 이미지가 많이 크롭될 수 있습니다. 크롭된 이미지의 경우 픽셀수가 적어져서 좀 더 거칠게 보일 수 있습니다.



4 인쇄 효과를 설정합니다.

- 필요에 따라 설정하십시오. 인쇄 효과를 설정할 필요가 없으면 단계 5로 이동하십시오.
- 화면에 표시되는 것은 프린터에 따라 다릅니다.
- 옵션을 선택한 다음 <SET>을 누르십시오.
- 원하는 인쇄 효과를 선택한 다음 <SET>을 누르십시오.
- <INFO> 아이콘이 <INFO> 옆에 밝게 표시되면 인쇄 효과를 조정할 수도 있습니다 (p.292).

인쇄 효과	설명
꺼기	프린터의 표준 색상에 따라 이미지가 출력됩니다. 이미지의 Exif 데이터를 이용한 자동 보정이 이루어집니다.
끼기	어떤 자동 보정도 적용되지 않습니다.
Vivid	더욱 생생한 청색과 녹색의 표현을 위해 이미지의 채도를 높여 출력합니다.
NR	노이즈를 제거한 후 이미지를 출력합니다.
B/W 흑백	실제 흑색조의 흑백 이미지를 출력합니다.
B/W 차가운 색조	시원한 청색조의 흑백 이미지를 출력합니다.
B/W 따뜻한 색조	따뜻한 황색조의 흑백 이미지를 출력합니다.
내추럴	실제의 색상과 콘트라스트로 이미지를 출력합니다. 어떤 자동 색상 보정도 적용되지 않습니다.
내추럴 M	“내추럴” 설정과 동일한 인쇄 특성을 가지나, “내추럴”에 비해 미세한 인쇄 조정이 가능합니다.
기본 설정	프린터에 따라 출력물이 달라집니다. 자세한 사항은 프린터의 사용 설명서를 참조하십시오.

* 인쇄 효과를 변경하면 해당 효과가 좌측 상단에 디스플레이 된 이미지에 적용됩니다. 이는 대략적인 결과이므로 디스플레이 된 이미지와 프린트된 이미지 사이에 약간의 차이가 발생할 수 있습니다. 또한 292 페이지의 [밝기]와 [레벨 보정]에서도 마찬가지입니다.

H1이나 H2 ISO 감도로 촬영한 이미지의 촬영 정보를 출력하는 경우, 올바른 ISO 감도가 출력되지 않을 수 있습니다.



5 날짜와 파일 번호의 인쇄를 설정합니다.

- 필요한 대로 설정합니다.
- <인>를 선택하고 <SET>을 누릅니다.
- 원하는 설정을 선택하고, <SET>을 누릅니다.



6 출력 매수를 설정합니다.

- 필요한대로 설정합니다.
- <인>를 선택한 후, <SET>을 누릅니다.
- 출력 매수를 선택한 후, <SET>을 누릅니다.



7 출력을 시작합니다.

- [인쇄]를 선택한 후, <SET>을 누릅니다.



- 출력효과를 비롯한 기타 옵션에 대한 [기본 설정]은 각 프린터의 제조사에 의해 설정된 기본값에 따라 달라집니다. 프린터의 [기본 설정]에 대한 사항은 프린터의 사용 설명서를 참조하십시오.
- 이미지의 파일 크기와 기록 화질에 따라, [인쇄]를 누른 후 출력이 시작되기까지 약간의 시간이 걸릴 수 있습니다.
- 이미지 틸트 보정 (p.293)을 적용한 경우에는 이미지를 프린트하는 시간이 좀 더 길어질 수 있습니다.
- 출력을 도중에 중단하려면 [중지]가 표시된 동안 <SET>을 누른 다음 [OK]를 선택하십시오.
- [4: 모든 카메라 설정 해제]를 실행하면 (p.56) 모든 설정값이 초기화됩니다.

인쇄 효과 조정하기

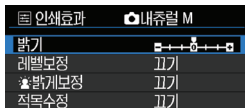
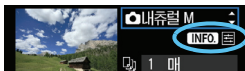

290 페이지의 단계 4에서 인쇄 효과를 선택하십시오. <INFO.> 아이콘이 <INFO.> 옆에 밝게 표시되면 <INFO.> 버튼을 눌러 인쇄 효과를 조정할 수 있습니다. 조정 가능한 항목과 화면에 표시되는 항목들은 단계 4에서의 선택에 따라 달라집니다.

● 밝기

이미지의 밝기를 조정합니다.

● 레벨 보정

[**메뉴얼**]을 선택하는 경우, 히스토그램의 분포도를 변경하여 이미지의 밝기와 콘트라스트를 조정할 수 있습니다.

레벨 보정 화면이 디스플레이 되어 있을 때 <INFO.> 버튼을 눌러 <▲>의 위치를 변경할 수 있고, <◀▶> 키를 눌러 색도 레벨 (0 - 127)과 하이라이트 레벨 (128 - 255)을 자유롭게 조정할 수 있습니다.

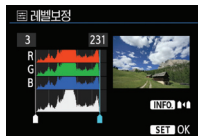

● 밝게 보정

역광의 환경으로 인해 피사체의 얼굴이 어둡게 나타나는 경우 효과적입니다. [**켜기**]로 설정하면, 피사체의 얼굴이 출력 시에 밝게 나타납니다.

● 적목 수정

플래시를 이용한 촬영 시 피사체에 적목 현상이 나타나는 경우에 효과적입니다. [**켜기**]로 설정하면, 출력 시에 적목 현상이 보정되어 나타납니다.

- [**메뉴얼**]을 선택하면, [인쇄 효과] 화면에 나타나지 않습니다.
- [**상세 설정**]을 선택하면 [콘트라스트]와 [채도], [색조]와 [컬러 밸런스]를 조정할 수 있습니다. [컬러 밸런스]를 조정하려면 <Fn> 키를 사용하십시오. B는 청색을 의미하고, A는 황색, M은 마젠타, G는 녹색을 의미합니다. 각 방향에서의 색상이 보정됩니다.
- [초기화]를 선택할 경우, 설정한 모든 인쇄 효과가 기본값으로 초기화됩니다.

이미지 트리밍



원하는 부분만 이미지에서 잘라내어 출력하면 이미지의 구도를 새로 구성한 효과를 낼 수 있습니다.

트리밍은 출력 직전에 설정하십시오.

만약 트리밍 설정을 한 다음 인쇄 설정을 하면 출력 전에 트리밍을 다시 설정해야 할 수도 있습니다.

1 인쇄 설정 화면에서 [트리밍]을 선택합니다.

2 트리밍 프레임의 크기, 위치, 화면 비율을 설정합니다.

- 트리밍 프레임 내의 이미지 영역이 출력됩니다.
트리밍 프레임의 화면 비율은 [용지 세팅]에서 바꿀 수 있습니다.

트리밍 프레임의 크기 변경

〈〉 다이얼을 돌려 트리밍 프레임의 크기를 변경하십시오.

트리밍 프레임의 크기가 작을수록 출력 시의 이미지 확대율이 커집니다.

트리밍 프레임의 위치 이동

〈〉을 사용하여 원본 이미지 상에서 상하좌우 방향으로 이동시킵니다.

프레임 회전시키기

〈INFO〉 버튼을 누르면 트리밍 프레임이 수직/수평 방향으로 번갈아 바뀝니다.

이 기능을 이용하면 가로 촬영된 이미지를 세로 방향의 출력물로 만들 수 있습니다.

이미지 틸트 보정

〈〉 다이얼을 돌려서 0.5도 단위로 최대 ±10도까지 이미지 기울기를 조정할 수 있습니다.

이미지 틸트를 조정하면 화면의 〈〉 아이콘이 청색으로 변합니다.

3 〈〉을 눌러 트리밍 기능을 종료합니다.

- ▶ 인쇄 설정 화면이 다시 나타납니다.
- 트리밍 되는 이미지 영역을 인쇄 설정 화면의 좌측 상단에서 확인할 수 있습니다.

- 프린터에 따라서 트리밍된 이미지 영역이 사용자가 지정한 대로 출력되지 않을 수 있습니다.
- 트리밍 프레임을 작게 만들수록 출력되어 나오는 이미지의 화질이 거칠어 집니다.
- 이미지를 트리밍 할 때는 카메라의 LCD 모니터를 사용해 주십시오. TV 화면을 사용하여 작업하면 트리밍 프레임의 위치가 정확하게 디스플레이 되지 않을 수 있습니다.



출력 에러 메시지

프린터 에러 (잉크 없음, 용지 없음 등)를 해결하고 [계속]을 선택하여 출력을 재개 하였으나 출력이 되지 않는 경우 프린터의 버튼을 사용하여 출력을 재개하십시오. 출력 재개에 관한 자세한 내용은 프린터의 사용 설명서를 참조하십시오.

에러 메시지

출력 도중 문제가 발생하는 경우, 카메라의 LCD 모니터에 에러 메시지가 나타납니다. <SET>을 눌러 출력을 중단하고, 문제를 해결한 후 출력을 재개하십시오. 출력 시 발생하는 문제를 해결하는 방법에 관하여는 프린터의 사용 설명서를 참조하십시오.

용지 에러

프린터에 용지가 올바르게 삽입되었는지 확인하십시오.

잉크 에러

프린터의 잉크 레벨을 확인한 후 잉크 찌꺼기 수거함을 확인하십시오.

하드웨어 에러

용지와 잉크 이외에 발생하는 프린터의 문제를 확인하십시오.

파일 에러

선택한 이미지가 PictBridge를 통해 출력되지 않습니다. 다른 카메라로 촬영한 이미지나 PC에서 편집한 이미지의 경우 출력되지 않을 수 있습니다.

디지탈 프린트 지시 형식 (DPOF)

프린트 형태와 촬영 일자, 파일 번호 입력을 설정합니다. 설정된 출력 형식은 출력 지시된 모든 이미지에 적용됩니다. (이미지마다 개별적으로는 설정할 수 없습니다.)

인쇄 옵션 설정하기

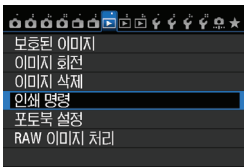

1 [인쇄 명령]을 선택합니다.

- [▶1] 탭에서 [인쇄 명령]을 선택한 후, <Ⓢ(SET)>을 누릅니다.

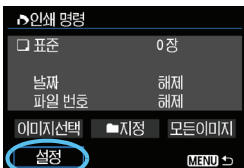

2 [설정]을 선택합니다.

- [설정]을 선택한 후, <Ⓢ(SET)>을 누릅니다.

3 원하는 옵션을 설정합니다.

- [프린트 형태], [날짜], [파일 번호]를 설정합니다.
- 설정할 옵션을 선택한 후, <Ⓢ(SET)>을 누르십시오. 원하는 설정을 선택한 후, <Ⓢ(SET)>을 누르십시오.

[프린트 형태]





[날짜]

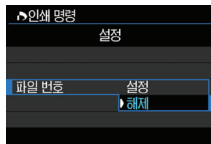

[파일 번호]



프린트 형태		표준	용지 한 장당 1매의 이미지를 출력합니다.
		인덱스	여러 개의 섬네일 이미지를 한 장의 용지에 출력합니다.
		양쪽	표준 모드와 인덱스 모드의 프린트 형태를 모두 적용합니다.
날짜	설정	[설정]으로 설정하면 촬영 날짜가 출력물에 표시됩니다.	
	해제		
파일 번호	설정	[설정]으로 설정하면 파일 번호가 출력물에 표시됩니다.	
	해제		

4 설정을 종료합니다.

- <MENU> 버튼을 누르십시오.
- ▶ 인쇄 명령 화면이 다시 나타납니다.
- [이미지 선택], [■지정] 또는 [모든 이미지]를 선택하여 출력할 이미지를 지정하십시오.

- [날짜]와 [파일 번호]가 [설정]으로 지정된 경우라도, 프린트 형태의 설정과 프린터 기종에 따라서 촬영 날짜와 파일 번호가 올바르게 표시되지 않을 수 있습니다.
- [인덱스] 출력에서는 [날짜]와 [파일 번호]를 동시에 [설정]으로 지정할 수 없습니다.
- DPOF를 이용하여 출력할 때에는, 반드시 출력 명령이 설정된 메모리 카드를 사용하십시오. 카드에서 이미지를 추출하기만 하여 출력할 경우 DPOF 기능이 작동하지 않습니다.
- 일부 DPOF 호환 프린터나 디지털 사진 출력소에서는 사용자가 설정한 방식으로 출력되지 않는 경우가 있습니다. 출력하기 전에 사용 설명서를 참조하십시오. 혹은 프린트 주문 시에 디지털 사진 출력소의 호환성을 확인하여 주십시오.
- 다른 카메라에서 인쇄 명령을 설정한 카드를 본 카메라에 삽입하여 다시 인쇄 명령을 설정하지 마십시오. 인쇄 명령이 덮어쓰기 될 수 있습니다. 또한 이미지의 종류에 따라서는 인쇄 명령 기능이 작동하지 않을 수 있습니다.

 RAW 이미지와 동영상에서는 인쇄 명령이 작동하지 않습니다.
RAW 이미지는 PictBridge로 출력할 수 있습니다 (p.286).

인쇄 명령

● 이미지 선택

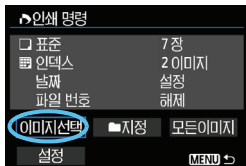

이미지를 하나씩 선택하여 인쇄를 지시합니다. <Q> 버튼을 누르고 <☀> 다이얼을 시계 반대 방향으로 돌리면 세 개의 이미지 디스플레이에서 이미지를 선택할 수 있습니다. 단일 이미지 디스플레이로 되돌아가려면 <☀> 다이얼을 시계 방향으로 돌리십시오. <MENU> 버튼을 눌러 인쇄 명령을 카드에 저장하십시오.



출력 매수
선택된 총 매수

[표준] [양쪽]

<▲>을 누르면 디스플레이 된 이미지의 출력 매수가 1로 표시됩니다.



체크 표시
인덱스 아이콘

[인덱스]

<SET>을 누르면 <✓> 표시가 있는 이미지가 인덱스 출력이 포함됩니다.

● 지정

[**폴더 안의 모든 이미지 지정**]을 선택하고 폴더를 선택하십시오. 폴더 안의 모든 이미지가 1매씩 프린트되도록 인쇄 명령이 지정됩니다. [**폴더 안의 모든 이미지 지정 해제**]를 선택하고 폴더를 선택하면 폴더에 대한 인쇄 명령이 모두 취소됩니다.

● 모든 이미지

[**카드 안의 모든 이미지 지정**]을 선택하면 카드의 모든 이미지가 1매씩 프린트 되도록 출력이 설정됩니다. [**카드 안의 모든 이미지 지정 해제**]를 선택하면 카드의 모든 이미지에 대해 인쇄 명령이 해제됩니다.



- RAW 이미지와 동영상들은 “**지정**”이나 “**모든 이미지**”를 설정하여도 인쇄 명령에 포함되지 않습니다.
- PictBridge 프린터를 사용하는 경우 1회의 인쇄 명령으로 400매를 초과하여 인쇄하지 마십시오. 400매를 초과하여 지정할 경우에는 모든 이미지들이 출력되지 않을 수도 있습니다.

출력 지시된 이미지의 다이렉트 출력

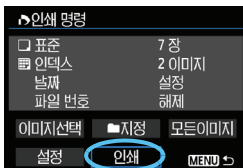

PictBridge 프린터에서는 DPOF로 이미지를 쉽게 출력할 수 있습니다.

1 출력을 준비합니다.

- 286페이지를 참조하여 주십시오 “카메라를 프린터에 연결하기”의 단계 5까지의 과정을 수행하십시오.

2 [▶1] 탭에서 [인쇄 명령]을 선택합니다.

3 [인쇄]를 선택합니다.

- 카메라와 프린터를 연결하여 출력이 가능한 경우에만 [인쇄]가 나타납니다.

4 [용지 세팅]을 설정합니다 (p.288).

- 필요한 경우 인쇄 효과 (p.290)를 설정하십시오.

5 [OK]를 선택합니다.

- 출력을 시작하기 전에 반드시 용지 크기를 설정하십시오.
- 일부 프린터에서는 파일 번호가 기록된 출력을 지원하지 않습니다.
- [이미지풀]로 설정된 경우 일부 프린터에서는 테두리에 날짜가 표시될 수 있습니다.
- 프린터에 따라 날짜가 밝은 배경이나 테두리에 출력되어 흐리게 나타날 수 있습니다.

- [레벨 보정] 모드에서 [매뉴얼]을 선택할 수 없습니다.
- 출력을 중단하였다가 남은 이미지들을 다시 출력시키려면 [재시작]을 선택하십시오. 출력을 중단하고 아래와 같은 경우가 발생하였을 때에는 출력이 재개되지 않습니다:
 - 출력을 재개하기 전에 인쇄 명령을 변경하였거나 인쇄 명령을 지정한 이미지를 삭제한 경우.
 - 인덱스 설정 시 출력을 재개하기 전에 용지 설정을 변경한 경우.
 - 출력을 중단한 시점에 카드의 여유 공간이 작은 경우.
- 인쇄 중에 문제가 발생하는 경우에는 294 페이지를 참조하십시오.

☑ 포토북용 이미지 지정하기

포토북에서 사용할 이미지(최대 998개 이미지)를 선택하고 EOS Utility(기본 제공 소프트웨어)를 사용해 컴퓨터로 전송하면 선택한 이미지가 전용 폴더로 복사됩니다. 이 기능은 온라인으로 포토북을 주문하거나 프린터에서 포토북을 출력할 때 유용합니다.

한 번에 한 개의 이미지 지정하기

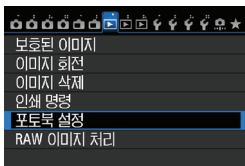

1 [포토북 설정]을 선택합니다.

- [▶]1 탭에서 [포토북 설정]을 선택하고 <SET>을 누르십시오.

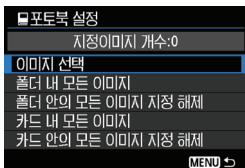

2 [이미지 선택]을 선택합니다.

- [이미지 선택]을 선택하고 <SET>을 누르십시오.
- ▶ 이미지가 표시됩니다.
- <Q> 버튼을 누르고 <☀> 다이얼을 반시계 방향으로 돌리면 3매의 이미지에서 이미지를 선택할 수 있습니다. 단일 이미지 디스플레이로 돌아가려면 <☀> 다이얼을 시계 방향으로 돌리십시오.

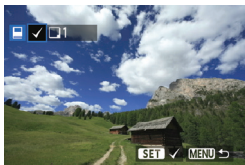

3 지정할 이미지를 선택합니다.

- <☉> 다이얼을 돌려 이미지를 선택한 다음 <SET>을 누릅니다.
- 이 단계를 반복해 다른 이미지를 선택합니다. 지정된 이미지의 수는 화면의 좌측상단에 표시됩니다.
- 지정된 이미지를 취소하려면 <SET>을 다시 누르십시오.
- 메뉴로 돌아가려면 <MENU> 버튼을 누르십시오.

폴더 또는 카드 내의 모든 이미지 지정하기

폴더나 카드의 모든 이미지들을 한번에 지정할 수 있습니다.

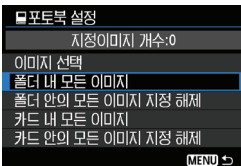

[▶1: 포토북 설정]이 [폴더 내 모든 이미지] 또는 [카드 내 모든 이미지]로 설정되어 있으면 폴더 또는 카드 내의 모든 이미지가 지정됩니다. 이미지 지정을 취소하려면 [폴더 안의 모든 이미지 지정 해제] 또는 [카드 안의 모든 이미지 지정 해제]를 선택하십시오.

⚠ 이미 다른 카메라에서 다른 포토북용으로 지정되어 있는 이미지를 이 카메라에서 포토북용으로 다시 지정하지 마십시오. 포토북 설정을 덮어 쓸 수 있습니다.

RAW 이미지와 동영상은 지정할 수 없습니다.

13

카메라 사용자 설정

사용자 설정 기능으로, 자신의 촬영 스타일에 맞게 여러가지의 카메라 기능들을 설정할 수 있습니다.

또한 설정해 놓은 카메라 설정값은 모드 다이얼의 <C1>와 <C2>에 저장할 수 있습니다.

이 장에서 설명한 기능들은 크리에이티브 존 모드에서만 작동합니다.

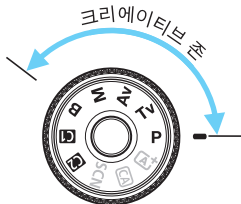

MENU 사용자 정의 기능 설정하기 ☆

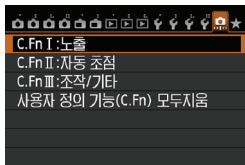

사용자 정의 기능 번호

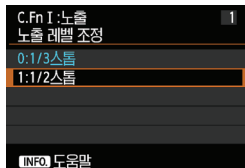
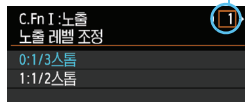

1 [1]을 선택합니다.

2 그룹을 선택합니다.

- C.Fn I-III 중에서 하나를 선택한 다음 <SET>을 누르십시오.

3 사용자 정의 기능 번호를 선택합니다.

- <◀▶> 키를 눌러서 사용자 정의 기능 번호를 선택한 다음 <SET>을 누르십시오.

4 원하는 대로 설정을 변경합니다.

- 원하는 설정 (번호)을 선택한 다음, <SET>을 누르십시오.
- 다른 사용자 정의 기능을 설정하려면 2번에서 4번 단계를 반복하십시오.
- 화면의 하단에는 현재의 사용자 정의 기능에 대한 설정값이 각각의 기능 번호 아래에 표시됩니다.

5 설정을 끝냅니다.

- <MENU> 버튼을 누릅니다.
- ▶ 단계 2의 화면으로 돌아갑니다.

모든 사용자 정의 기능 초기화하기

2번 단계에서 [사용자 정의 기능(C.Fn) 모두지움]을 선택하면 모든 사용자 정의 기능의 설정값이 삭제됩니다.

 모든 사용자 정의 기능의 설정값이 삭제되어도 [1.C.Fn III -2: 포커싱 스크린]과 [1.C.Fn III -5: 조작버튼 사용자 설정]은 유지됩니다.

MENU 사용자 정의 기능 ☆

C.Fn I: 노출

1	노출 레벨 조정	p.304
2	ISO 감도 단계별 설정	
3	브라케팅 자동 해제	
4	브라케팅 순서	p.305
5	브라케팅 촬영 매수 설정	
6	안전 쉬프트	p.306

 라이브 뷰 촬영	 동영상 촬영
○	○
○	M 에서
○	(정지 사진, WB 브라케팅 설정에서)
○	

C.Fn II: 자동 초점

1	추적 감도	p.307
2	가속/감속 추적	p.308
3	AI Servo 첫 번째 이미지 우선	
4	AI Servo 두 번째 이미지 우선	p.309
5	AF 보조광	
6	AF 작동불능시 렌즈 구동	p.310
7	방향이 링크된 AF 포인트	
8	슈퍼임포즈 표시	
9	AF 미세 조정	p.311

AFQuick* 사용시	
AFQuick* 사용시	AFQuick* 사용시
AFQuick* 사용시	AFQuick* 사용시
AFQuick* 사용시	AFQuick* 사용시

* LED 라이트가 채용된 EX 시리즈 스피드라이트 (별매)를 사용하는 경우 AF 마나 AF^{*}에서도 AF를 보조하기 위해 LED 라이트가 점등합니다.

C.Fn III: 조작/기타

1	Tv/Av에서 다이얼 방향	p.311
2	포커싱 스크린	p.312
3	다중 기능 잠금	p.313
4	뷰파인더에서의 경고!	
5	조작버튼 사용자 설정	

○	○
○	○
설정에 따라 다름	



회색 처리된 사용자 정의 기능은 라이브 뷰 (LV) 촬영과 동영상 촬영 시 작동하지 않습니다. (설정값이 해제됩니다).

MENU 사용자 정의 기능 설정값☆

C.Fn I: 노출

C.Fn I-1 노출 레벨 조정

- 0: 1/3 스톱
- 1: 1/2 스톱

셔터 스피드, 조리개, 노출 보정, AEB, 플래시 노출 보정 등을 1/2 스톱 단위로 설정합니다. 1/3 스톱 단위보다 덜 미세한 단위로 노출을 제어하려 할 때 효과적입니다.

 설정 1에서는 노출 레벨이 아래와 같이 뷰파인더와 LCD 패널에 표시됩니다.



C.Fn I-2 ISO 감도 단계별 설정

- 0: 1/3 스톱
- 1: 1 스톱

C.Fn I-3 브라케팅 자동 해제

0: 설정

전원 스위치를 <OFF>로 설정하면 AEB와 화이트 밸런스 브라케팅 설정이 해제됩니다. 플래시가 발광 준비 상태거나 동영상 촬영으로 전환하여도 AEB가 해제됩니다.

1: 해제

전원 스위치를 <OFF>로 설정하여도 AEB와 화이트 밸런스 브라케팅 설정이 해제되지 않습니다. (만약 플래시가 발광 준비 상태거나 동영상 촬영으로 전환하는 경우, AEB가 일시적으로 해제되지만 AEB 범위는 유지됩니다.)

C.Fn I-4 브라케팅 순서

AEB 브라케팅 촬영 순서와 화이트 밸런스 브라케팅의 순서를 변경할 수 있습니다.

0: 0→--+

1: --0→+

2: +→0→-

AEB	WB 브라케팅	
	B/A 방향	M/G 방향
0: 표준 노출	0: 표준 화이트 밸런스	0: 표준 화이트 밸런스
-: 노출 감소	-: 청색 증가	-: 적색 증가
+: 노출 증가	+: 황색 증가	+: 녹색 증가

C.Fn I-5 브라케팅 촬영 매수 설정

AEB와 화이트 밸런스 브라케팅으로 촬영하는 이미지 매수를 일반 모드인 3회에서 2회, 5회, 7회로 변경할 수 있습니다.

[브라케팅 순서: 0]으로 설정하는 경우 브라케팅 촬영이 아래 표와 같이 실행됩니다.

0: 3매

1: 2매

2: 5매

3: 7매

(1 스톱 단위)

	1번째 촬영	2번째 촬영	3번째 촬영	4번째 촬영	5번째 촬영	6번째 촬영	7번째 촬영
0: 3장	표준 (0)	-1	+1				
1: 2장	표준 (0)	±1					
2: 5장	표준 (0)	-2	-1	+1	+2		
3: 7장	표준 (0)	-3	-2	-1	+1	+2	+3



1로 설정하면 AEB 범위 설정 시 +나 - 쪽을 선택할 수 있습니다.

C.Fn I -6 안전 쉬프트

0: 해제

1: 셔터 스피드/조리개 값

이 설정은 셔터 우선 AE (**Tv**)와 조리개 우선 AE (**Av**) 모드에서 작동합니다. 만약 피사체 밝기가 바뀌고 자동 노출 범위 내에서 표준 노출을 얻을 수 없는 경우에는 카메라가 자동으로 수동 선택 설정을 변경하여 표준 노출을 얻습니다 .

2: ISO 감도

이 설정은 프로그램 AE (**P**), 셔터 우선 AE (**Tv**), 조리개 우선 AE (**Av**) 모드에서 작동합니다. 만약 피사체 밝기가 바뀌고 자동 노출 범위 내에서 표준 노출을 얻을 수 없는 경우에는 카메라가 자동으로 수동 설정 ISO 감도로 변경시켜 표준 노출을 얻을 수 있습니다.



- [📷: ISO 감도 설정] 하단의 [ISO 감도 범위 설정]이나 [최저 셔터 속도]가 초기 설정과 달라져도, 표준 노출을 얻을 수 없는 경우에는 안전 쉬프트 기능이 우선합니다.
- ISO 감도를 사용하는 안전 쉬프트의 최소 및 최대 ISO 감도는 [자동 ISO 범위] 설정에 따라 결정됩니다 (p.110). 그러나 수동 설정 ISO 감도가 [자동 ISO 범위]를 초과하는 경우에는 안전 쉬프트가 수동 설정 ISO 감도까지 작동합니다.
- [셔터 속도/조리개 값]이나 [ISO 감도]를 설정하면 플래시를 사용하더라도 필요한 경우 안전 쉬프트가 작동합니다.

C.Fn II: 자동 초점

C.Fn II -1 추적 감도

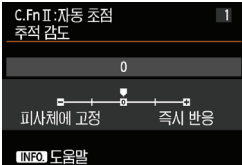

AI Servo AF 시, 장애물이 AF 포인트에 들어오거나 AF 포인트가 피사체를 벗어날 경우에 피사체를 추적하는 감도에 대한 값을 설정합니다.

[0]

대부분의 피사체에 적합한 초기 설정값입니다. 움직이는 일반적인 피사체에도 적합합니다.

[피사체에 고정: -2 / 피사체에 고정: -1]

장애물이 AF 포인트에 들어오거나 피사체가 AF 포인트를 벗어나도 카메라가 계속해서 피사체에 초점을 맞추려고 합니다. -2 설정은 -1 설정보다 카메라가 목표 피사체를 더 오래 추적하도록 합니다.

그러나 카메라가 엉뚱한 피사체에 초점을 맞추는 경우, 초점을 바꿔 목표 피사체에 포커싱하는 데 시간이 조금 더 걸릴 수 있습니다.

[즉시 반응: +2 / 즉시 반응:+1]

AF 포인트가 피사체를 추적하기 시작하면, 카메라는 이 설정으로 다른 거리에 있는 연이은 피사체들에 초점을 맞출 수 있습니다. 또한, 가장 가까이 있는 피사체에 항상 초점을 맞추고 싶을 때 효과적입니다. +2 설정은 +1 설정보다 바로 다음에 이어지는 피사체에 좀 더 빨리 초점을 맞추도록 합니다.

그러나 카메라가 엉뚱한 피사체에 초점을 맞추기가 더 쉬워질 수도 있습니다.



[추적 감도]는 EOS-1D Mark III/IV, EOS-1Ds Mark III, EOS 7D에서 [AI Servo 추적 감도]로 호칭되는 파라미터입니다.

C.Fn II -2 가속/감속 추적

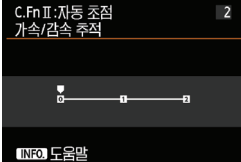

갑자기 움직이거나 갑자기 멈추는 등의 급격한 속도 변화가 있을 수 있는 움직이는 피사체를 위한 추적 감도를 설정합니다.

[0]

일정한 속도로 움직이는 피사체에 적합한 설정입니다.

[+2/+1]

갑자기 움직이고 갑자기 가속/감속하거나 갑자기 멈추는 피사체에 효과적입니다. 움직이는 피사체의 속도가 갑자기 급격히 바뀌어도 카메라가 계속해서 목표 피사체에 초점을 맞춥니다. 예를 들어, 다가오는 피사체의 경우, 카메라는 그 뒤쪽에 초점을 덜 맞추는 경향이 있으므로 결과적으로 피사체가 흐릿해집니다. 반면, 갑자기 멈추는 피사체의 경우, 카메라는 그 앞쪽에 초점을 덜 맞추는 경향이 있습니다. +2는 +1 설정보다 움직이는 피사체의 속도에서 급격한 변화를 더 잘 추적할 수 있습니다.

그러나 카메라는 피사체의 경미한 움직임에도 민감하기 때문에 포커싱이 잠시 불안정할 수 있습니다.

C.Fn II -3 AI Servo 첫 번째 이미지 우선

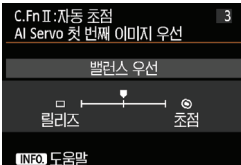

AI Servo AF로 연속 촬영을 할 때 첫 번째 촬영을 위한 AF 작동 방식과 셔터 릴리즈 타이밍을 설정할 수 있습니다.

[밸런스 우선]

포커싱과 셔터 릴리즈 간의 균형을 확보합니다.

[릴리즈 우선] (□)

초점이 맞지 않았어도 셔터 버튼을 누르면 즉시 사진을 촬영합니다. 올바른 초점을 맞추는 것보다 사진을 촬영하는 데 우선 순위를 둡니다.

[초점 우선] (◎)

셔터 버튼을 눌러도 초점이 맞을 때까지 사진을 촬영하지 않습니다. 사진을 촬영하기 전에 초점을 맞추고 싶을 경우 효과적입니다.

C.Fn II -4 AI Servo 두 번째 이미지 우선

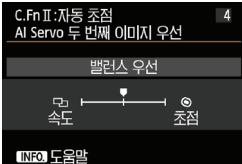

AI Servo AF로 연속 촬영 시에 두 번째 컷 부터의 AF 작동 방식과 셔터 릴리즈 타이밍을 설정할 수 있습니다.

[밸런스 우선]

포커싱과 연속 촬영 속도 간의 균형을 확보합니다. 저조명이나 낮은 콘트라스트의 피사체에서는 촬영 속도가 느려질 수 있습니다.

[속도 우선] (☐)

초점 맞추기 대신 연속 촬영 속도에 우선 순위를 둡니다. 연속 촬영 속도가 느려지지 않으므로 연속 촬영 속도를 유지하고 싶을 경우 편리합니다.

[초점 우선] (◎)

연속 촬영 속도 대신 초점 맞추기에 우선 순위를 둡니다. 초점이 맞을 때까지 사진이 촬영되지 않으므로 사진을 촬영하기 전에 초점을 맞추고 싶을 경우 효과적입니다.

C.Fn II -5 AF 보조광

EOS 전용 스피드라이트의 AF 보조광 기능을 설정하거나 해제합니다.

0: 설정

필요한 경우 외부 스피드라이트 AF 보조광을 발산합니다.

1: 해제

외부 스피드라이트가 AF 보조광을 발산하지 않습니다. AF 보조광이 다른 사람들을 방해하지 않도록 합니다.

2: IR: 적외선 AF 보조광만 사용

외부 스피드라이트 중에서 적외선 AF 보조광이 있는 모델만 보조광을 발산합니다. 이것은 플래시 간헐 발광 방식의 AF 보조광을 사용하지 않으려는 때에 설정합니다. LED 라이트를 채용한 EX 시리즈 스피드라이트는 LED 라이트가 AF 보조광용으로 자동으로 켜집니다.



외부 스피드라이트의 사용자 정의 기능인 [AF 보조광]을 [해제]로 설정하면 이 기능의 설정에 관계 없이 AF 보조광이 발산되지 않습니다.

C.Fn II -6 AF 작동 불능 시 렌즈 구동

자동 초점으로 초점을 맞출 수 없는 경우, 카메라가 계속해서 올바른 초점을 찾거나 초점 찾기를 멈추게 할 수 있습니다.

0: 초점 검출 설정

1: 초점 검출 해제

자동 초점이 시작되고 초점이 멀리 있는 경우 또는 초점을 맞출 수 없는 경우에 렌즈 구동이 멈춥니다. 초점 찾기로 인해 렌즈가 초점에서 크게 벗어나는 것을 방지합니다.

 초망원 렌즈는 연속 초점 검출 시 다음 번 초점 맞추기에 시간이 좀 더 걸리면서 초점에서 크게 벗어날 수 있습니다. 따라서 초망원 렌즈에서는 [초점 검출 해제] 설정을 권장합니다.

C.Fn II -7 방향이 링크된 AF 포인트

가로 및 세로 촬영 모두에 대해 동일 AF 포인트를 사용하는 대신에 개별 AF 포인트를 사용하고 선택할 수 있습니다.

0: 수직/수평 동일

수동으로 선택한 AF 포인트는 가로와 세로 촬영 모두에 사용됩니다.

1: 개별 AF 포인트를 선택

각 카메라 방향을 위한 AF 포인트를 개별적으로 설정할 수 있습니다 (1. 가로, 2. 상단에 카메라 그림이 있는 세로, 3. 하단에 카메라 그림이 있는 세로). 예를 들면, 모든 카메라 방향에 있어 올바른 AF 포인트를 계속해서 사용하고 싶은 경우에 편리합니다.

세 가지 방향(1, 2, 나 3) 중 하나에서 AF 포인트를 수동으로 선택하여 설정합니다. 카메라 방향을 변경할 때마다 수동으로 선택한 방향에 맞는 AF 포인트로 전환됩니다.

C.Fn II -8 슈퍼임포즈 표시

0: 설정

1: 해제

초점이 맞았을 때 뷰파인더에 AF 포인트가 적색으로 발광하지 않습니다. AF 포인트가 적색 발광하는 것이 성가실 때 설정하십시오. AF 포인트를 선택할 때에는 계속 적색으로 점등합니다.

C.Fn II -9 AF 미세 조정

AF 포커스 포인트의 미세조정을 뷰파인더 촬영이나 퀵 모드의 라이브 뷰 촬영에서 조정할 수 있습니다. 자세한 내용은 314 페이지를 참조하십시오.

C.Fn III: 조작/기타

C.Fn III -1 Tv/Av에서 다이얼 방향

0: 정방향

1: 역방향

셔터 스피드와 조리개 값 설정을 위한 다이얼의 조작 방향을 변경할 수 있습니다.

〈M〉 촬영 모드에서는 <☀️>과 <⦿> 다이얼의 방향이 반대로 바뀝니다.

다른 촬영 모드에서는 <☀️> 다이얼의 조작 방향만 바뀝니다. 〈M〉 모드와 노출 보정 설정에 대해서는 <⦿> 다이얼의 조작 방향이 같아집니다.

C.Fn III -2 포커싱 스크린

포커싱 스크린을 변경한 경우 정확한 노출을 얻으려면 포커싱 스크린에 맞는 설정값으로 변경하십시오.

0: Eg-A II

1: Eg-D

2: Eg-S

포커싱 스크린 특징

Eg-A II : 표준 프리시즌 매트

카메라에 포함된 표준 포커싱 스크린. 충분한 뷰파인더 밝기와 편리한 수동 포커싱 모두를 제공합니다.

Eg-D : 그리드용 프리시즌 매트

포커싱 스크린은 격자선을 가집니다. 사진의 가로나 세로 유지에 도움을 줍니다.

Eg-S : 슈퍼 프리시즌 매트

Eg-A II보다 완벽한 초점을 보기 쉽습니다. 수동으로 초점을 맞출 때 편리합니다.

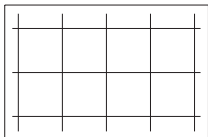

- Eg-A 포커싱 스크린은 카메라에 설치할 수는 있지만 정확한 노출을 취득할 수 없습니다.

Eg-S 슈퍼 프리시즌 매트에서 최대 렌즈 조리개

- 최대 조리개가 f.2.8 이상인 렌즈에 최적화
- 최대 조리개가 f.2.8보다 작은 렌즈를 사용하면 뷰파인더가 Eg-A II 포커싱 스크린보다 어둡게 보입니다.

- 이 설정값은 [오: 사용자 정의 기능(C.Fn)모두지움]을 선택하더라도 유지됩니다.
- 카메라의 표준 포커싱 스크린은 Eg-A II 이므로, 제품 출하 시에 C.Fn III -2 -0이 설정됩니다.
- 포커싱 스크린 변경에 대한 자세한 내용은 포커싱 스크린 설명서를 참조하십시오. 포커싱 스크린이 홀더와 함께 나오지 않을 경우에는 카메라를 세워 주십시오.

C.Fn III -3 다중 기능 잠금

<LOCK▶> 스위치를 우측으로 설정하면 <☀>, <⊙> 다이얼과, <⊛>가 실수로 설정을 변경하는 것을 방지합니다

잠그고자 하는 카메라 제어 기능을 선택한 다음 <SET>을 눌러 <✓> 표시를 하고 [OK]를 선택하십시오.

 **메인 다이얼**

 **퀵 컨트롤 다이얼**

 **멀티 컨트롤러**



- <LOCK▶> 스위치를 설정한 상태에서 잠긴 카메라 제어 기능을 사용하려 하면 뷰파인더와 LCD 패널에 <L>이 표시됩니다. 또한 촬영 기능 설정 표시 (p.48)에 [LOCK]이 표시됩니다.
- 초기 설정값에 의해, <LOCK▶> 스위치를 우측으로 설정하는 경우 <⊙> 다이얼이 고정됩니다.

C.Fn III -4 뷰파인더에서의 경고!

다음 기능들을 설정하는 경우, <!> 아이콘이 뷰파인더 우측 하단에 표시될 수 있습니다 (p.23).

경고 아이콘이 나타나길 원하는 기능을 선택하고 <SET>을 눌러 <✓> 표시를 한 다음 [OK]를 선택하십시오. 이를 설정하면, 촬영 기능 설정 (p.48)에도 <!> 아이콘이 나타납니다.

모노크롬 설정 시

픽처 스타일을 [모노크롬]으로 설정하면 (p.113) 경고 아이콘이 나타납니다.

WB 보정 시

화이트 밸런스 보정 (p.123) 설정 시 경고 아이콘이 나타납니다.

ISO 확장 사용 시

ISO 감도를 수동으로 L(50), H1(51200) 또는 H2(102400)로 설정 시 (p.107) 경고 아이콘이 나타납니다.

스팟 측광 설정 시

측광 모드를 [스팟 측광]으로 설정하면 (p.150) 경고 아이콘이 나타납니다.

C.Fn III -5 조작 버튼 사용자 설정

촬영자의 기호에 따라 자주 사용하는 기능을 카메라 버튼이나 다이얼에 할당할 수 있습니다. 자세한 내용은 320 페이지를 참조하십시오.

☞: AF 미세 조정

퀵 모드에서 뷰파인더 촬영 및 라이브 뷰 촬영 시 AF의 포커스 포인트를 미세 조정할 수 있습니다. 이를 "AF 미세 조정"이라고 합니다.

조정을 하기 전에 319 페이지의 "AF 미세 조정의 참조 사항"을 읽으십시오.

! 일반적인 경우 이 조정은 필요하지 않습니다. 필요한 경우에만 본 조정을 실행하십시오. AF 미세 조정으로 인해 초점을 정확히 맞추지 못할 수도 있습니다.

1: 모든 렌즈를 일률 조정

조정, 촬영, 결과 확인을 통해 수동으로 조정값을 설정합니다. 원하는 조정이 이루어질 때까지 이 절차를 반복하십시오. AF 중에는 사용하는 렌즈에 상관없이 포커스 포인트가 조정량에 따라 항상 이동합니다.

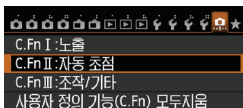

1 [C.Fn II: 자동 초점]을 선택합니다.

- [.☞] 탭 하단의 [자동 초점]을 선택한 다음 <SET>을 누르십시오.

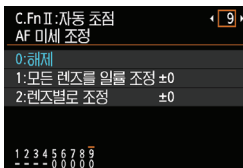

2 [9]:[AF 미세 조정]을 선택합니다.

- [9]:[AF 미세 조정]을 선택한 다음 <SET>을 누르십시오.

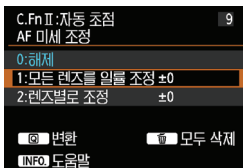

3 [1: 모든 렌즈를 일률 조정]을 선택합니다.

- [1: 모든 렌즈를 일률 조정]을 선택하십시오.

4 <Q> 버튼을 누르십시오.

- ▶ [1: 모든 렌즈를 일률 조정] 화면이 나타납니다.

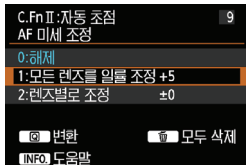

5 조정합니다.

- <◀▶> 키를 눌러서 조정합니다. 조정 가능한 범위는 ± 20 단계입니다.
- “-: ” 쪽으로 설정하면 포커스 포인트가 표준 포커스 포인트 앞으로 이동합니다.
- “+: ” 쪽으로 설정하면 포커스 포인트가 표준 포커스 포인트 뒤로 이동합니다.
- 조정 후에 <Ⓢ> 을 누르십시오.
- [1: 모든 렌즈를 일괄 조정] 을 선택한 다음 <Ⓢ> 을 누르십시오.
- <MENU> 버튼을 눌러 종료합니다.

6 조정 결과를 확인합니다.

- 사진을 촬영하고 이미지를 재생 (p.236) 하여 조정 결과를 확인하십시오.
- 결과물에서 초점이 목표 포인트 앞에 맞춰져 있을 경우에는 “+: ” 쪽으로, 초점이 목표 포인트 뒤에 맞춰져 있을 경우에는 “-: ” 쪽으로 조정하십시오.
- 필요한 경우 다시 조정하십시오.



[1: 모든 렌즈를 일괄 조정] 을 선택하면 줌 렌즈의 광각 및 망원단에 대한 AF 조정이 불가능해 집니다.

2: 렌즈별로 조정

각 렌즈별로 AF 미세 조정을 수행하여 조정값을 카메라에 등록할 수 있습니다. 최대 40개 렌즈의 조정값을 등록할 수 있습니다.

조정값이 등록된 렌즈로 자동 초점을 실행하는 경우 조정량에 따라 포커스 포인트가 항상 이동합니다.

조정, 촬영, 결과 확인을 통해 수동으로 조정값을 설정하십시오. 원하는 조정이 이루어질 때까지 이 절차를 반복하십시오. 줌 렌즈를 사용하는 경우에는 광각(W) 및 망원(T) 단에 대한 조정을 수행하십시오.

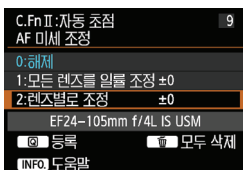

1 [2: 렌즈별로 조정]을 선택합니다.

- [2: 렌즈별로 조정]을 선택하십시오.



2 <Q> 버튼을 누르십시오.

- ▶ [2: 렌즈별로 조정] 화면이 나타납니다.



3 렌즈 정보를 확인 및 변경합니다. 렌즈 정보를 확인합니다.

- <INFO.> 버튼을 누르십시오.
- ▶ 화면이 렌즈명과 10자리의 일련번호를 보여줍니다. 일련번호가 표시되면 [OK]를 선택하고 단계 4로 이동하십시오.
- 렌즈의 일련번호가 확인되지 않는 경우 "0000000000"가 표시됩니다. 다음 페이지에서의 설명대로 숫자를 입력하십시오. 렌즈 일련번호 앞에 표시되는 별표 "*"에 관해서는 다음 페이지를 참조하십시오.



일련번호를 입력합니다.

- <◀▶> 키를 눌러 자리 수를 선택한 다음 <SET>을 눌러 <0>를 표시합니다.
- <▲▼> 키를 눌러 숫자를 입력한 다음 <SET>을 누르십시오.
- 모든 자릿수에 숫자를 입력한 후 [OK]를 선택한 다음 <SET>을 누르십시오.

렌즈 일련번호에 관하여

- 단계 3에서 10자리 렌즈 일련번호 앞에 “*”가 나타나면 동일한 렌즈 모델의 복사본을 여러 개 등록할 수 없습니다. 일련번호를 입력하더라도 “*”가 계속 표시됩니다.
- 렌즈의 일련번호는 단계 3 화면에 표시된 일련번호와 다를 수 있습니다. 이는 결함이 아닙니다.
- 렌즈 일련번호가 문자를 포함하는 경우 단계 3에서 숫자만 입력하십시오.
- 일련번호의 위치는 렌즈에 따라 다릅니다.
- 일부 렌즈에는 일련번호가 쓰여져 있지 않을 수 있습니다. 일련번호가 쓰여 있지 않은 렌즈를 등록하려면 단계 3에서 어떤 일련번호라도 입력하십시오.



- [2: 렌즈별로 조정]을 선택하고 익스텐더를 사용하는 경우 렌즈와 익스텐더의 조합에 대한 조정값이 등록됩니다.
- 40개의 렌즈가 이미 등록되어 있다면 메시지가 나타납니다. 삭제하거나 덮어쓰기할 등록 렌즈를 선택한 후 다른 렌즈를 등록할 수 있습니다.

단 초점 렌즈



줌 렌즈

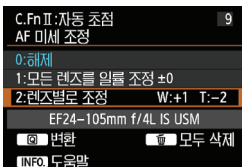

4 조정합니다.

- 줌 렌즈의 경우 <▲▼> 키를 눌러 광각 (W) 또는 망원 (T)을 선택하십시오. <SET>을 누르면 박스가 사라지고 조정이 가능해 집니다.
- <◀▶> 키를 눌러 원하는 대로 조정한 다음 <SET>을 누르십시오. 조정 가능한 범위는 ±20 단계입니다.
- “-: 📷” 쪽으로 설정하면 포커스 포인트가 표준 포커스 포인트 앞으로 이동합니다.
- “+: ▲” 쪽으로 설정하면 포커스 포인트가 표준 포커스 포인트 뒤로 이동합니다.
- 줌 렌즈의 경우 단계 4를 반복하여 광각 (W) 및 망원 (T) 단을 위한 조정을 수행 하십시오.
- 조정을 완료한 후 <MENU> 버튼을 누르면 단계 1 화면으로 되돌아갑니다.
- [2: 렌즈별로 조정]을 선택한 다음 <SET>을 누르십시오.
- <MENU> 버튼을 눌러 종료합니다.

5 조정 결과를 확인합니다

- 사진을 촬영하고 이미지를 재생 (p.236)하여 조정 결과를 확인하십시오.
- 결과물에서 초점이 목표 포인트 앞에 맞춰져 있을 경우에는 “+: ▲” 쪽으로, 초점이 목표 포인트 뒤에 맞춰져 있을 경우에는 “-: 📷” 쪽으로 조정하십시오.
- 필요한 경우 다시 조정하십시오.

📷 줌 렌즈의 (초점 거리) 중간 범위에서 촬영할 경우, 광각 및 망원 단에 맞춰 수행한 조정값에 따라 AF 포커스 포인트가 보정됩니다. 광각이나 망원 단만 조정했다라도 중간 범위에서는 보정이 자동으로 이루어집니다.

AF 미세 조정 모두 삭제하기



[ 모두 삭제]가 화면 하단에 나타날 때 버튼을 누르면 [1: 모든 렌즈를 일률 조정]과 [2: 렌즈별로 조정]으로 설정한 모든 조정 데이터가 삭제됩니다.

AF 미세 조정의 참조 사항



- AF의 포커스 포인트는 피사체 조건, 밝기, 줌 위치, 기타 촬영 조건에 따라 경미하게 달라집니다. 따라서 AF 미세 조정을 실행하더라도 적절한 위치에 초점이 여전히 맞지 않을 수도 있습니다.
- 모든 사용자 정의 설정값을 삭제하는 경우에도 (p.302) AF 미세 조정치는 유지됩니다. 하지만 설정 자체는 [0: 해제]로 됩니다.



- 실제 촬영 위치에서 조정하는 것이 가장 좋습니다. 이렇게 하면 좀 더 정확하게 조정할 수 있습니다.
- 조정 시 삼각대를 사용할 것을 권장합니다.
- 조정 결과를 확인하기 위해서는 이미지 기록 화질을 로 설정하여 촬영할 것을 권장합니다.
- 한 단계의 조정량은 렌즈의 최대 조리개에 따라 달라집니다. 조정, 촬영, 초점 확인을 지속적으로 반복하여 AF의 포커스 포인트를 조정하십시오.
- FlexiZone - Single과  라이브 모드 (콘트라스트 AF)에서는 AF 조정이 불가능합니다.

㉠: 조작버튼 사용자 설정

촬영자의 기호에 따라 자주 사용하는 기능을 카메라 버튼이나 다이얼에 할당할 수 있습니다.

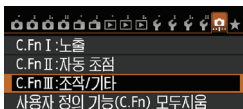

1 [C.Fn III: 조작/기타]를 선택합니다.

- [㉠] 탭 하단의 [[C.Fn III: 조작/기타]를 선택한 다음 <SET>을 누르십시오.



2 [5]: [조작버튼 사용자 설정]을 선택합니다.

- [5]:[조작버튼 사용자 설정]을 선택한 다음 <SET>을 누르십시오.
- ▶ 조작버튼 사용자 설정 화면이 나타납니다.



3 카메라 버튼이나 다이얼을 선택합니다.

- 카메라 버튼이나 다이얼을 선택한 다음 <SET>을 누르십시오.
- ▶ 카메라 제어부명과 할당 가능한 기능이 표시됩니다.

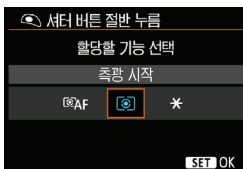

4 기능을 할당합니다.

- 기능을 선택한 다음 <SET>을 누르십시오.

5 설정을 종료합니다.





- <SET>을 눌러 설정을 종료하면 단계 3의 화면이 다시 나타납니다.
- <MENU> 버튼을 눌러 종료하십시오.



단계 3에서 표시되는 화면에서 <⏏> 버튼을 눌러 조작버튼 사용자 설정의 설정값을 취소할 수 있습니다. [Ⓜ: 모든 사용자 정의 기능(C.Fn) 해제]를 선택하더라도 [Ⓜ: C.Fn III -5: 조작버튼 사용자 설정] 설정값은 취소되지 않습니다.

카메라 제어부에 할당 가능한 기능

기능		페이지		AF-ON	* 	
AF	 AF	측광 및 AF 시작	324	<input type="radio"/>	<input type="radio"/>	<input type="radio"/>
	AF-OFF	AF 멈춤		<input type="radio"/>	<input type="radio"/>	
	 ONE SHOT AI SERVO	ONE SHOT ↔ AI SERVO		<input type="checkbox"/>	<input type="checkbox"/>	
	 AF 포인트 직접 선택			<input type="checkbox"/>	<input type="checkbox"/>	
노출	 측광 시작	324	<input type="radio"/>	<input type="checkbox"/>	<input type="checkbox"/>	
	 AEL/FE		AE 잠금/FE 잠금	<input type="radio"/>	<input type="radio"/>	
	 AE 잠금	325	<input type="checkbox"/>	<input type="radio"/>	<input type="radio"/>	
	 AE 잠금 (버튼을 누른 동안)		<input type="radio"/>	<input type="checkbox"/>	<input type="checkbox"/>	
	 AE 잠금 (고정)		<input type="checkbox"/>	<input type="radio"/>	<input type="radio"/>	
	FEL		FE 잠금	<input type="checkbox"/>	<input type="radio"/>	
	 ISO		감도 설정 (누르면서  회전)	<input type="checkbox"/>	<input type="checkbox"/>	
	Tv		M 모드에서의 셔터 스피드 설정	<input type="checkbox"/>	<input type="checkbox"/>	
Av	M 모드에서의 조리개 설정	<input type="checkbox"/>	<input type="checkbox"/>			
외장 플래시	 플래시 노출 보정	326	<input type="checkbox"/>	<input type="checkbox"/>	<input type="checkbox"/>	
이미지	 이미지 회전	326	<input type="checkbox"/>	<input type="checkbox"/>	<input type="checkbox"/>	
	 픽처 스타일		<input type="checkbox"/>	<input type="checkbox"/>	<input type="checkbox"/>	
조작	 심도 미리보기	326	<input type="checkbox"/>	<input type="checkbox"/>	<input type="checkbox"/>	
	 IS 시작		<input type="checkbox"/>	<input type="checkbox"/>	<input type="checkbox"/>	
	 뷰파인더 전자 수평계		<input type="checkbox"/>	<input type="checkbox"/>	<input type="checkbox"/>	
	MENU		메뉴 표시	<input type="checkbox"/>	<input type="checkbox"/>	<input type="checkbox"/>
	OFF		기능 없음(해제)	<input type="radio"/>	<input type="radio"/>	

	LENS*	SET			
	○				
○	○				
○	○				
					○
○	○				
○	○				
○	○				
○	○				
		○			
			○	○	
			○	○	
		○			
		○			
		○			
○					
○	○				
○					
		○			
○		○			○

* AF 멈춤 버튼 (LENS)은 슈퍼 망원 IS 렌즈에서만 제공됩니다.

☰: AF: 측광 및 AF 시작

이 기능에 할당된 버튼을 누르면 측광 및 AF가 실행됩니다.

☰: AF-OFF: AF 멈춤

이 기능이 할당된 버튼을 누르는 동안 AF가 멈춥니다.
AI Servo AF 시 초점을 고정하고자 할 때 편리합니다.

ONESHOT / AI SERVO : ONE SHOT ↔ AI SERVO

AF 동작을 전환할 수 있습니다. One - Shot AF 모드에서는, 이 기능이 할당된 버튼을 누르고 있으면 카메라가 AI Servo AF 모드로 전환됩니다. AI Servo AF 모드에서는 버튼을 누르는 동안에만 카메라가 One - Shot AF 모드로 전환됩니다. 움직이고 멈추는 동작을 반복하는 피사체를 촬영하기 위해 One - Shot AF와 AI Servo AF 모드를 계속 번갈아 바꿀 필요가 있을 때 편리합니다.

☰: AF 포인트 직접 선택

측광 중에, <☰> 버튼을 누를 필요 없이 <☰>로 AF 포인트를 직접 선택할 수 있습니다.

☰: 측광 시작

셔터 버튼을 반누름할 경우 노출 측광만 실행됩니다.

☰: AE 잠금/FE 잠금

AE 잠금: 이 기능에 할당된 버튼을 누를 경우 측광 시 노출을 고정할 수 있습니다 (AE 잠금). 다른 영역에서 사진에 초점을 맞추고 측광하고 싶을 경우나 동일한 노출값으로 여러 장의 사진을 촬영하고 싶을 경우 편리합니다.

FE 잠금: 플래시 촬영 시 이 기능이 할당된 버튼을 누르면 예비 플래시가 발광하고 필요한 플래시 출력이 기록됩니다 (FE 잠금).

*** : AE 잠금**

이 기능에 할당된 버튼을 누를 경우 측광 시 노출을 고정할 수 있습니다 (AE 잠금). 다른 영역에서 사진에 초점을 맞추고 측광하고 싶을 경우나 동일한 노출값으로 여러 장의 사진을 촬영하고 싶을 경우 편리합니다.

*** : AE 잠금 (버튼을 누른 동안)**

셔터 버튼을 누르고 있는 동안 노출이 고정됩니다 (AE 잠금).

***H: AE 잠금 (고정)**

이 기능에 할당된 버튼을 누를 경우 노출을 고정할 수 있습니다 (AE 잠금). 버튼을 다시 누를 때까지 AE 잠금이 유지됩니다. 다른 영역에서 사진에 초점을 맞추고 측광하고 싶을 경우나 동일한 노출값으로 여러 장의 사진을 촬영하고 싶을 경우 편리합니다.

FEL: FE 잠금

플래시 촬영 시 이 기능이 할당된 버튼을 누르면 예비 플래시가 발광하고 필요한 플래시 출력이 기록됩니다 (FE 잠금).

ISO☞: ISO 감도 설정 (누르면서 ☀ 회전)

⟨SET⟩을 누르면서 ⟨☀⟩ 다이얼을 돌려 ISO 감도를 설정할 수 있습니다. 자동 ISO가 설정된 경우 수동 ISO 감도 설정이 작동합니다. 자동 ISO는 설정할 수 없습니다. ⟨M⟩ 모드에서 이 기능을 사용하면 현재의 셔터 스피드와 조리개 값을 유지하면서 ISO 감도로 노출을 조정할 수 있습니다.

Tv: M 모드에서의 셔터 스피드 설정

수동 노출 ⟨M⟩에서 ⟨☀⟩나 ⟨☉⟩ 다이얼로 셔터 스피드를 설정할 수 있습니다.

Av: M 모드에서의 조리개 설정

수동 노출 ⟨M⟩에서 ⟨☀⟩나 ⟨☉⟩ 다이얼로 조리개를 설정할 수 있습니다.

 : 플래시 노출 보정

<SET>을 눌러 LCD 모니터에 플래시 노출 보정 설정 화면 (p.170)을 표시합니다.

 : 이미지 화질

<SET>을 눌러 LCD 모니터에 이미지 기록 화질 설정 화면 (p.102)을 표시합니다.

 : 픽처 스타일

<SET>을 눌러 LCD 모니터에 픽처 스타일 선택 설정 화면 (p.112)을 표시합니다.

 : 심도 미리보기

피사계 심도 미리보기 버튼을 누르면 조리개가 조여져 피사계 심도를 확인할 수 있습니다 (p.147).

 : IS 시작

렌즈의 IS 스위치를 <ON>으로 설정한 상태에서 이 기능이 할당된 버튼을 누를 경우 렌즈의 이미지 스테빌라이저가 작동합니다.

 : 뷰파인더 전자 수평계

이 기능이 할당된 버튼을 누를 경우 뷰파인더와 LCD 패널에 노출 레벨 표시기를 이용한 전자 수평계가 표시됩니다 (p.61).

MENU: 메뉴 표시

<SET>을 누르면 LCD 모니터에 메뉴가 표시됩니다.

OFF: 기능 없음(해제)

버튼에 어떠한 기능도 할당하고 싶지 않을 경우 이 설정을 사용합니다.

MENU 마이 메뉴 등록하기☆

마이 메뉴 탭 아래에 자주 변경하는 메뉴 옵션과 사용자 정의 기능을 최대 6개까지 등록할 수 있습니다.

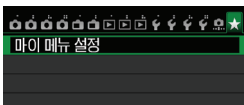

1 [마이 메뉴 설정]을 선택합니다.

- [★] 탭에서 [마이 메뉴 설정]을 선택한 후, <SET>을 누릅니다.

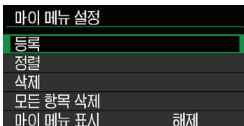

2 [등록]을 선택합니다.

- [등록]을 선택한 다음 <SET>을 누르십시오.

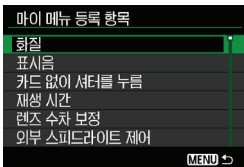

3 원하는 항목을 선택합니다.

- 항목을 선택한 다음 <SET>을 누르십시오.
- 확인 대화 창에서 [OK]를 선택하고 <SET>을 눌러 항목을 등록하십시오.
- 최대 6개의 항목을 등록할 수 있습니다.
- 단계 2로 돌아가려면 <MENU> 버튼을 누르십시오.

마이 메뉴 설정

● 정렬

마이 메뉴에 등록된 항목의 순서를 변경할 수 있습니다. [정렬]을 선택하고 순서를 변경하고자 하는 항목을 선택한 다음 <SET>을 누르십시오.

[◆] 표시에서 <▲▼> 키를 눌러 순서를 변경한 다음 <SET>을 누르십시오.

● 삭제/모든 항목 삭제

등록된 항목을 삭제할 수 있습니다. [삭제]는 한 번에 하나의 항목을 삭제하며, [모든 항목 삭제]는 등록된 항목을 모두 삭제합니다.

● 마이 메뉴 표시

[설정]으로 지정하면 메뉴 화면을 디스플레이 시킬 때 [★] 탭이 처음에 나타납니다.

☑️ 커스텀 촬영 모드 등록하기 ☆

모드 다이얼의 <C1>, <C2> 위치에 촬영 모드, 메뉴 기능, 사용자 정의 기능 설정값과 같은 카메라 설정을 커스텀 촬영 모드로서 등록할 수 있습니다.

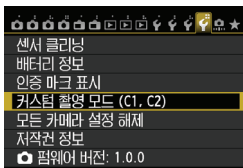

1 [커스텀 촬영 모드 (C1-C2)]를 선택합니다.

- [F4] 탭 아래의 [커스텀 촬영 모드 (C1-C2)]를 선택한 다음 <SET>을 누르십시오.

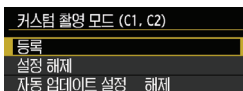

2 [등록]를 선택합니다.

- [등록]를 선택한 다음 <SET>을 누르십시오.

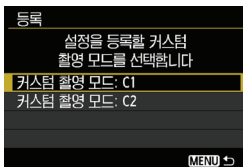

3 커스텀 촬영 모드를 등록합니다.

- 등록할 커스텀 촬영 모드를 선택한 다음 <SET>을 누르십시오.
- 확인 대화 창에서 [OK]를 선택하고 <SET>을 누르십시오.
- ▶ 현재의 카메라 설정값 (p.329, 330)이 모드 다이얼의 C* 위치에 등록됩니다.

자동 업데이트

<C1> 또는 <C2> 모드에서 촬영하는 동안 설정을 변경하면, 커스텀 촬영 모드가 자동으로 업데이트되어 변경된 설정을 반영할 수 있습니다. 이 자동 업데이트 기능을 사용하려면 단계 2에서 [자동 업데이트 설정]을 [설정]으로 지정하십시오. 자동으로 업데이트될 수 있는 설정은 329, 330 페이지에 기재되어 있습니다.

등록된 커스텀 촬영 모드 취소하기

단계 2에서 [설정 해제]를 선택하면 모드 다이얼의 각 위치에 등록되어 있던 카메라 설정값이 등록되기 이전의 초기 설정값으로 되돌아갑니다. 과정은 단계 3과 동일합니다.

등록되는 설정값

● 촬영 기능

촬영 모드 + 설정값, ISO 감도, 노출 보정, 플래시 노출 보정, AF 동작, AF 포인트, 드라이브 모드, 측광 모드.

● 메뉴 기능

- [📷1] 화질, 표시음, 카드 없이 셔터를 누름, 재생 시간
- [📷2] 렌즈 수차 보정(주변 조도 보정, 색 수차 보정), 외부 스피드라이트 제어, 미러 락업
- [📷3] 노출 보정/AEB, ISO 감도 설정, 자동 밝기 최적화 기능, 화이트 밸런스, 커스텀 화이트 밸런스, 화이트 밸런스 보정/BKT 설정, 색 공간
- [📷4] 픽처 스타일, 노이즈 감소 기능(장기 노출시), 고감도 ISO 노이즈 감소, 하이라이트 톤 우선, 다중 노출 (설정), HDR 모드 (설정)
- [📷1] 라이브 뷰 촬영, AF 방식, 격자 표시, 화면 비율, 노출 시뮬레이션
- [📷2] 저소음 LV 촬영, 측광 타이머
- [📷1] AF 방식, 저소음 LV 촬영, 측광 타이머
- [📷2] 격자 표시, 동영상 녹화 크기, 녹음, 동영상 기록 카운트, 동영상 재생 카운트, 비디오 스냅 샷
- [▶2] 🌈 이미지 점프
- [▶3] 하이라이트 경고, AF 포인트 표시, 격자 표시 재생, 히스토그램, 동영상 재생 카운트, 배율(약)
- [🔊1] 파일 번호, 자동 회전
- [🔊2] 자동 전원 오프, LCD 밝기

[C.Fn I: 노출]

노출 레벨 조정, ISO 감도 단계별 설정, 브라케팅 자동 해제,
브라케팅 순서, 브라케팅 촬영 매수 설정, 안전 쉬프트

[C.Fn II: 자동 초점]

추적 감도, 가속/감속 추적, AI Servo 첫 번째 이미지 우선,
AI Servo 두 번째 이미지 우선, AF 보조광, AF 작동 불능시 렌즈 구동,
방향이 링크된 AF 포인트, 슈퍼임포즈 표시, AF 미세 조정

[C.Fn III: 조작/기타]

Tv/Av에서 다이얼 방향, 포커싱 스크린, 다중 기능 잠금,
조작버튼 사용자 설정

- 마이 메뉴 설정은 등록되지 않습니다.
- 모드 다이얼을 <C1> 또는 <C2>로 설정하면 [F4: 모든 카메라 설정 해제]와 [Fn: 모든 사용자 정의 기능(C.Fn) 해제]를 선택할 수 없습니다.

- 모드 다이얼을 <C1> 또는 <C2>로 설정하더라도 촬영 기능 설정과 메뉴 설정을 여전히 변경할 수 있습니다.
- <INFO.> 버튼을 눌러 <C1>, <C2>에 등록되어 있는 촬영 모드를 확인할 수 있습니다 (p.332, 333).

14

참조

이 장에서는 카메라의 기능과 시스템 액세스리 등에 관한 참조용 정보를 제공합니다.



인증 마크

[**4**] 탭에서 [인증 마크 표시]를 선택하고 <SET>을 누르면 카메라의 인증 마크가 일부 나타납니다. 다른 인증 마크는 본 사용 설명서, 카메라 본체, 그리고 카메라 패키지에서 확인할 수 있습니다.

INFO. 버튼 기능



카메라가 촬영 준비된 상태에서 <INFO.> 버튼을 누르면 [카메라 설정 표시], [전자 수평계] (p.60), [촬영 기능 표시] (p.333)를 표시할 수 있습니다.

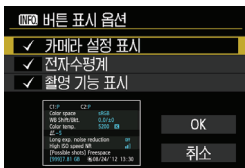

[F3] 탭 아래에서 [INFO 버튼 표시 옵션]을 사용하면 <INFO.> 버튼을 눌렀을 때 표시되는 옵션을 선택할 수 있습니다.

- 원하는 표시 옵션을 선택하고 <SET> 버튼을 눌러 체크 표시 <✓>를 추가합니다.
- 선택을 한 후 [OK]를 선택하고 <SET>을 누르십시오.

- 표시 옵션 3가지의 <✓>를 모두 제거할 수는 없습니다.
- 모든 언어에서 [카메라 설정 표시] 샘플 화면은 영어로 나타납니다.
- [전자 수평계]의 체크 표시를 해제해 표시되지 않게 해도 라이브 뷰 촬영과 동영상 촬영에서 <INFO.> 버튼을 누르면 나타납니다.

카메라 설정값

모드 다이얼의
C1과 C2에 등록된
촬영 모드



촬영 기능 설정

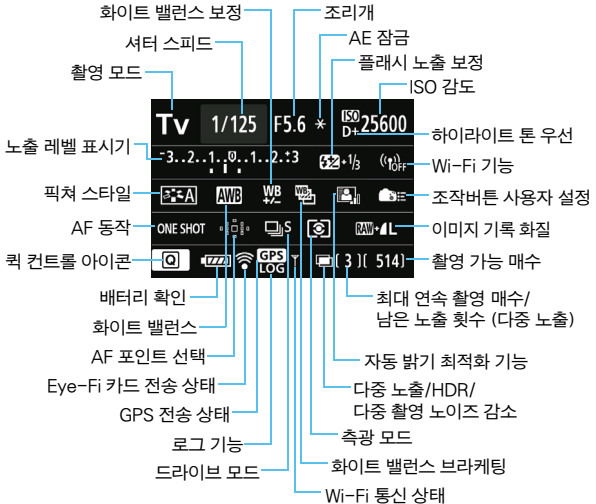

- <Q> 버튼을 누르면 촬영 설정의 퀵 컨트롤이 가능해집니다 (p.49).
- <AF>, <DRIVE>, <ISO>, <[AF POINT]>, <[WB]> 버튼을 누르면 LCD 모니터에 설정 화면이 나타나고 <[DIAL]>, <[DIAL]> 다이얼을 돌리거나 <[DIAL]>로 기능을 설정할 수 있습니다.



“촬영 기능 설정 표시” 화면이 표시되어 있는 동안 전원을 끄면 전원을 다시 켰을 때 동일한 화면이 표시됩니다. 이를 취소하려면 <INFO.> 버튼을 눌러 화면을 끈 다음 전원 스위치를 끄십시오.

MENU 배터리 정보 확인

LCD 모니터에서 배터리의 상태를 확인할 수 있습니다. 배터리 팩 LP-E6는 개별적인 시리얼 넘버가 있으며 여러 개의 배터리 팩을 카메라에 등록할 수 있습니다. 이 기능을 사용하면 등록된 배터리 팩의 잔여 용량과 사용 내역을 확인할 수 있습니다.

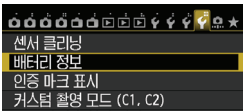

[배터리 정보]를 선택합니다.

- [F4] 탭에서 [배터리 정보]를 선택한 후 <SET>을 누르십시오.
- ▶ 배터리 정보 화면이 나타납니다.

배터리 위치

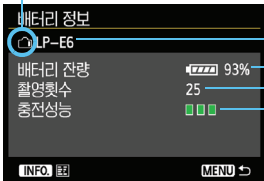

사용 중인 배터리 모델이나 가정용 전원.

배터리 용량 아이콘 (p.35)이 1% 단위로 표시되는 배터리 잔량과 함께 표시됩니다.

현재 배터리로 촬영한 촬영 횟수.
배터리가 충전되면 촬영 횟수가 리셋됩니다.
배터리의 충전 성능이 세 단계로 표시됩니다.

■■■ (녹색): 배터리 충전 성능 양호.

■■ (녹색): 배터리 충전 성능이 약간 저하.

■ (적색): 새 배터리 구입 권장.

! 캐논 전용 배터리 팩 LP-E6의 사용을 권장합니다. 배터리 팩 LP-E6 이외의 배터리를 사용하면 카메라가 성능을 최대한으로 발휘하지 못하거나 오작동할 수 있습니다.

- 촬영 횟수는 촬영된 정지 사진의 수입니다. (동영상은 제외)
- 배터리 그립 BG-E13에 배터리 팩 LP-E6를 넣어도 배터리 정보가 표시됩니다. AA/LR6 사이즈 배터리를 사용하면 배터리 용량 표시기만 표시됩니다.
- 만약 어떤 이유로 인해 배터리와의 통신이 불가능하거나 불규칙하다면 [이 배터리를 사용합니까?]가 표시됩니다. [OK]를 선택하면 촬영을 계속할 수 있지만 배터리에 따라 배터리 정보 화면이 표시되지 않거나 배터리 정보를 올바르게 표시하지 않을 수 있습니다.

카메라에 배터리 등록하기

최대 6개의 배터리 팩 LP-E6를 카메라에 등록할 수 있습니다. 여러 개의 배터리 팩을 카메라에 등록하려면 각 배터리 팩마다 아래의 과정을 실행하여 주십시오.

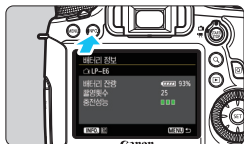

1 <INFO.> 버튼을 누르십시오.

- 배터리 정보 화면이 표시되면 <INFO.> 버튼을 누르십시오.
- ▶ 배터리 이력 화면이 나타납니다.
- ▶ 배터리를 등록하지 않으면 회색으로 표시됩니다.

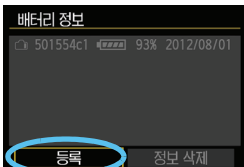

2 [등록]을 선택합니다.

- [등록]을 선택하고 <SET>을 누르십시오.
- ▶ 확인 대화창이 나타납니다.

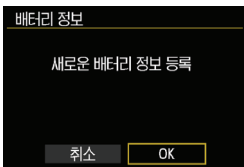

3 [OK]를 선택합니다.

- [OK]를 선택하고 <SET>을 누르십시오.
- ▶ 배터리 팩이 등록되고 배터리 이력 화면이 다시 나타납니다.
- ▶ 회색으로 흐렸던 배터리가 이제 흰색 문자로 표시됩니다.
- <MENU> 버튼을 누르십시오. 배터리 정보 화면이 다시 나타납니다.



- AA/LR6 사이즈 배터리가 배터리 그립 BG-E13에 들어 있거나 AC 어댑터 키트 ACK-E6를 사용하는 경우 배터리 등록이 불가능합니다.
- 이미 6개의 배터리 팩을 등록한 경우에는 [등록]을 선택할 수 없습니다. 불필요한 배터리 정보를 삭제하려면 337 페이지를 참조하십시오.

배터리에 시리얼 넘버 라벨 붙이기

등록된 배터리 팩 LP-E6 모두에 시리얼 넘버 라벨을 붙여두면 편리합니다.

시리얼 넘버

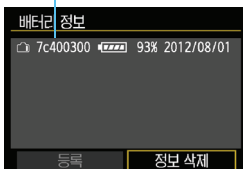

1 라벨에 시리얼 넘버를 기록합니다.

- 배터리 이력 화면에 표시된 시리얼 넘버를 약 25mm x 15mm 크기의 라벨에 기록하여 주십시오.

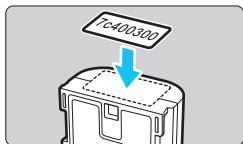

2 배터리를 꺼내서 라벨을 붙입니다.

- 전원 스위치를 <OFF>로 설정하십시오.
- 배터리실 커버를 열고 배터리를 꺼내십시오.
- 그림과 같이 (전기 접점이 없는 면에) 라벨을 부착하여 주십시오.
- 사용하는 모든 배터리 팩에 이 과정을 실행하면 시리얼 넘버를 쉽게 확인할 수 있습니다.

- 단계 2의 그림에 표시된 위치 이외의 부분에 라벨을 부착하지 마십시오. 배터리를 삽입하기 어려워지거나 카메라가 켜지지 않을 수 있습니다.
- 배터리 그립 BG-E13을 사용하는 경우 배터리 팩을 반복적으로 삽입하고 제거하는 과정에서 라벨이 벗겨질 수 있습니다. 라벨이 벗겨지면 새 라벨을 붙이십시오.

등록된 배터리 팩의 잔량 확인하기

배터리 팩의 잔량과 마지막으로 사용한 날짜를 (장착하지 않은 상태에서도) 확인할 수 있습니다.

시리얼 넘버 최근 사용 날짜

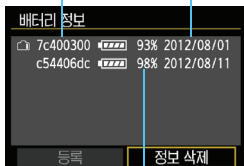

배터리 잔량

시리얼 넘버를 확인합니다.

- 배터리의 시리얼 넘버 라벨을 참조하여 배터리 이력 화면에서 배터리의 시리얼 넘버를 찾아주십시오.
- ▶ 각 배터리의 잔량과 마지막으로 사용한 날짜를 확인할 수 있습니다.

등록된 배터리 팩 정보 삭제하기

1 [배터리 정보 삭제]를 선택합니다.

- 335 페이지의 단계 2에 따라 [정보 삭제]를 선택한 다음 <SET>을 누르십시오.

2 삭제할 배터리 팩 정보를 선택합니다.

- 삭제할 배터리 팩 정보를 선택한 다음 <SET>을 누르십시오.
- ▶ <✓>가 나타납니다.
- 다른 배터리 팩을 삭제하려면 이 절차를 반복하십시오.

3 <↵> 버튼을 누릅니다.

- ▶ 확인 대화창이 나타납니다.

4 [OK]를 선택합니다.

- [OK]를 선택하고 <SET>을 누르십시오.
- ▶ 배터리 팩 정보가 삭제되고 단계 1의 화면이 다시 나타납니다.

가정용 전원 콘센트 사용하기

AC 어댑터 키트 ACK-E6 (별매)를 사용하면 가정용 전원 콘센트에 카메라를 연결할 수 있어 배터리의 용량을 걱정할 필요가 없습니다.

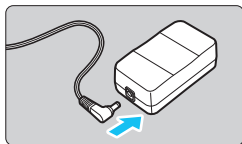

1 DC 커플러의 플러그를 연결합니다.

- DC 커플러의 플러그를 AC 어댑터의 소켓에 연결합니다.

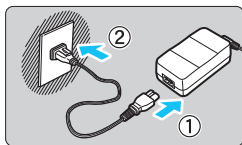

2 전원 코드를 연결합니다.

- 그림과 같이 전원 코드를 연결하십시오.
- 카메라를 사용한 후에는 콘센트에서 플러그를 분리하십시오.

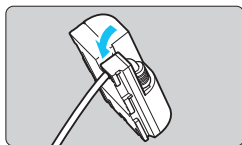

3 홈에 코드를 끼웁니다.

- DC 커플러의 코드가 손상되지 않도록 주의하여 삽입하십시오.

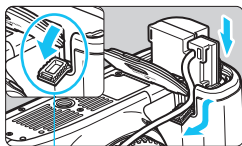

DC 커플러 코드 홈

4 DC 커플러를 삽입합니다.

- 배터리실 커버를 열고 DC 커플러 코드 홈의 커버를 엽니다.
- 잠금 위치까지 DC 커플러를 단단히 삽입하고 홈에 코드를 끼우십시오.
- 커버를 닫으십시오.

⚠ 카메라의 전원 스위치를 <ON>으로 설정한 상태에서 전원 코드나 DC 커플러를 연결하거나 분리하지 마십시오.

Eye-Fi 카드 사용하기

시중에서 판매하는 Eye-Fi 카드가 설치되어 있으면 자동으로 촬영한 이미지를 컴퓨터에 전송하거나 무선 LAN을 사용해 온라인 서비스에 업로드할 수 있습니다. 이미지 전송은 Eye-Fi 카드의 기능입니다. Eye-Fi 카드의 설치 및 사용 방법과 이미지 전송 시의 문제 해결에 대한 설명은 Eye-Fi 카드의 사용 설명서를 참조하거나 카드 제조사에 문의하여 주십시오.

! 카메라에서 Eye-Fi 카드 기능(무선 전송 포함)의 지원이 보장되지는 않습니다. Eye-Fi 카드에 문제가 있을 경우에는 카드 제조사에 문의하여 주십시오. 또한 많은 국가와 지역에서 Eye-Fi 카드 사용시 허가가 필요합니다. 허가 없이는 카드 사용이 허용되지 않습니다. 카드 사용 허가 여부가 명확하지 않다면 카드 제조사를 통해 확인하여 주십시오.

1 Eye-Fi 카드를 삽입합니다 (p.31).

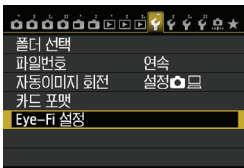

2 [Eye-Fi 설정]을 선택합니다.

- [**1**] 탭 아래에서 [**Eye-Fi 설정**]을 선택한 다음 <[**SET**]>을 누르십시오.
- 이 메뉴는 카메라에 Eye-Fi 카드가 삽입되어 있을 때만 표시됩니다.

3 Eye-Fi 전송을 설정합니다.



- <[**SET**]>을 누르고 [**Eye-Fi 전송**]을 [설정]으로 지정한 다음 <[**SET**]>을 누르십시오.
- [**해제**]로 설정하면 Eye-Fi 카드가 삽입되어 있어도 자동 전송이 되지 않습니다 (전송 상태 아이콘 ).



4 연결 정보를 표시합니다.

- [연결 정보]를 선택하고 <SET>을 누르십시오.



5 [연결 AP의 SSID:]를 확인합니다.

- [연결 AP의 SSID:]에 액세스 포인트가 표시되는지 확인하십시오.
- Eye-Fi 카드의 MAC 주소와 펌웨어 버전도 확인할 수 있습니다.
- <MENU> 버튼을 눌러 메뉴를 종료하십시오.



전송 상태 아이콘

6 사진을 촬영합니다.

- ▶ 사진이 전송되고 <Wi-Fi> 아이콘이 회색 (연결 안됨)에서 아래의 아이콘 중 하나로 바뀝니다.
- 전송된 이미지에 촬영 정보 표시에 [Wi-Fi]가 표시됩니다 (p.238).

- 📶 (회색) **연결되지 않음** : 액세스 포인트와 연결되지 않음.
- 📶 (깜빡임) **연결 중** : 액세스 포인트에 연결 중.
- 📶 (표시) **연결됨** : 액세스 포인트로 연결 완료.
- 📶 (↑) **전송중** : 액세스 포인트로 이미지 전송이 진행 중.



Eye-Fi 카드 사용시 주의 사항

- [43: Wi-Fi] 탭 아래의 [Wi-Fi]가 [설정]으로 설정되어 있으면 Eye-Fi 카드를 사용한 이미지 전송이 불가능합니다.
- “”가 표시된 경우는 카드 정보를 수신하는 중에 오류가 발생한 것입니다. 카메라의 전원 스위치를 껐다가 다시 켜 주십시오.
- [Eye-Fi 전송]을 [해제]로 설정하여도 여전히 신호가 전송될 수 있습니다. 무선 전송이 금지된 병원, 공항과 기타 장소에서는 카메라에서 Eye-Fi 카드를 분리하십시오.
- 이미지 전송이 작동하지 않으면 Eye-Fi 카드와 PC의 설정을 확인하여 주십시오. 자세한 내용은 카드의 사용 설명서를 참조하십시오.
- 무선 LAN의 연결 상태에 따라 이미지 전송에 시간이 오래 걸리거나 전송이 중단될 수 있습니다.
- 전송 기능으로 인해 Eye-Fi 카드가 뜨거워질 수 있습니다.
- 배터리 전원이 빠르게 소모됩니다.
- 이미지 전송 중에는 자동 전원 오프 기능이 작동하지 않습니다.
- Eye-Fi 카드 이외의 무선 LAN 카드를 넣으면 [Eye-Fi 설정]이 메뉴에 나타나지 않습니다. 전송 상태 아이콘 (📶)도 LCD 모니터에 나타나지 않습니다.

촬영 모드에 따른 사용 가능 기능 도표

정지 사진 촬영

● : 자동 설정 ○ : 선택 가능 □ : 선택 불가/해제

기능	베이직 존									크리에이티브 존					
	A+	CA	SCN							P	Tv	Av	M	B	
			1	2	3	4	5	6	7						
모든 화질 설정값 선택 가능	○	○	○	○	○	○	○	○	○ ^{*1}	○ ^{*1}	○	○	○	○	○
ISO 감도	자동으로 설정/ 자동 ISO	●	●	●	●	●	●	●	●	●	○	○	○	○	○
	수동										○	○	○	○	○
픽처 스타일	자동으로 설정/자동	●	●	●	●	●	●	●	●	●	○	○	○	○	○
	수동 선택										○	○	○	○	○
화이트 밸런스	자동	●	●	●	●	●	●	●	●	●	○	○	○	○	○
	사전 설정										○	○	○	○	○
	사용자 정의										○	○	○	○	○
	색 온도 설정										○	○	○	○	○
보정/브라케팅											○	○	○	○	○
자동 밝기 최적화 기능	●	●	●	●	●	●	●	●	●	●	○	○	○	○	○
렌즈 수차 보정	주변 조도 보정	○	○	○	○	○	○	○	○	○	○	○	○	○	○
	색 수차 보정	○	○	○	○	○	○	○	○	○	○	○	○	○	○
노이즈 감소 기능 (장기노출시)											○	○	○	○	○
고감도 ISO 노이즈 감소	●	●	●	●	●	●	●	●	●	●	○	○	○	○	○
하이라이트 톤 우선											○	○	○	○	○
다중 노출											○	○	○	○	○
HDR 촬영											○	○	○	○	○
색 공간	sRGB	●	●	●	●	●	●	●	●	●	○	○	○	○	○
	Adobe RGB										○	○	○	○	○
AF	One-Shot AF			●	●	●		●	●	●	○	○	○	○	○
	AI Servo AF						●				○	○	○	○	○
	AI Focus AF	●	●								○	○	○	○	○
	AF 포인트 선택	●	●	●	●	●	●	●	●	●	○	○	○	○	○
	수동 초점 (MF)	○	○	○	○	○	○	○	○	○	○	○	○	○	○
	AF 미세 조정										○	○	○	○	○

*1: RAW+JPEG과 RAW는 선택할 수 없습니다.

기능		베이직 존									크리에이티브 존				
		A+	CA	SCN							P	Tv	Av	M	B
측광 모드	평가 측광	●	●	●	●	●	●	●	●	●	○	○	○	○	○
	측광 모드 선택										○	○	○	○	○
노출	프로그램 스위프트										○				
	AE 잠금										○	○	○	*2	
	노출 보정										○	○	○		
	AEB										○	○	○	○	
	심도 미리보기										○	○	○	○	○
드라이브	1매 촬영	○	○	○	○	○	○	○	○	○	○	○	○	○	○
	연속 촬영	○	○	○	○	○	○	○	○	○	○	○	○	○	○
	저소음 단일 촬영	○	○	○	○	○	○	○	○	○	○	○	○	○	○
	저소음 연속 촬영	○	○	○	○	○	○	○	○	○	○	○	○	○	○
	10초 셀프 타이머/ 리모트 컨트롤	○	○	○	○	○	○	○	○	○	○	○	○	○	○
	2초 셀프 타이머/ 리모트 컨트롤	○	○	○	○	○	○	○	○	○	○	○	○	○	○
외장 플래시	강제 플래시	○	○	○	○	○	○	○	○		○	○	○	○	○
	FE 잠금										○	○	○	○	○
	플래시 노출 보정										○	○	○	○	○
	AF 보조광	●	●	●	●	●	●	●	●	○	○	○	○	○	○
라이브 뷰 촬영	○	○	○	○	○	○	○	○	○	○	○	○	○	○	
화면 비율*3										○	○	○	○	○	
퀵 컨트롤	○	○	○	○	○	○	○	○	○	○	○	○	○	○	

*2: 자동 ISO로 고정 ISO 감도를 설정할 수 있습니다.

*3: 라이브 뷰 촬영에서만 설정 가능합니다.

동영상 촬영

● : 자동 설정 ○ : 선택 가능 □ : 선택 불가/해제

기능	동영상								정지 사진		
	A ⁺	CA	SCN	P	Tv	Av	B	M	📷 ^{*1}		
	📷 ^A	📷 ^{CA}	📷 ^{SCN}	📷 ^P	📷 ^{Tv}	📷 ^{Av}	📷 ^B	📷 ^M	📷 ^A	📷 ^{CA}	📷 ^M
모든 화질 설정값 선택 (동영상)	○	○	○	○	○	○	○	○			
모든 화질 설정값 선택 (정지 사진)									○	○	○
비디오 스냅샷	○	○	○	○	○	○	○	○			
ISO 감도	자동으로 설정/자동 ISO	●	●	●	●	●	●	○	●	●	○
	수동							○			○
픽처 스타일	자동으로 설정/자동	●	●	●	○	○	○	○	●	○	○
	수동 선택				○	○	○	○		○	○
화이트 밸런스	자동	●	●	●	○	○	○	○	●	○	○
	사전 설정				○	○	○	○		○	○
	사용자 정의				○	○	○	○		○	○
	색 온도 설정				○	○	○	○		○	○
	보정				○	○	○	○		○	○
브라케팅										○	○
자동 밝기 최적화 기능	●	●	●	○	○	○	○	○	●	○	○
렌즈 수차 보정	주변 조도 보정	○	○	○	○	○	○	○	○	○	○
	색 수차 보정	○	○	○	○	○	○	○	○	○	○
노이즈 감소 기능 (장기노출시)										●	
고감도 ISO 노이즈 감소 ^{*2}	●	●	●	○	○	○	○	○	●	○	○
하이라이트 톤 우선				○	○	○	○	○		○	○
다중 노출											
HDR 촬영											
색 공간	sRGB	●	●	●	●	●	●	●	●	○	○
	Adobe RGB									○	○

*1 : 📷 아이콘은 동영상 촬영 중 정지 사진 촬영을 표시합니다.

*2 : 다중 촬영 노이즈 감소 (📷)는 설정할 수 없습니다.

기능		동영상								정지 사진			
		[A] ⁺	[CA]	SCN	P	Tv	Av	B	M	[A] ⁺			
		[A] ⁺		[A] ⁺			[A] ^M			[A] ⁺	[A] ⁺	[A] ^M	
AF	FlexiZone - Single AF □	○	○	○	○	○	○	○	○	○	○	○	
	라이브 모드 AF ◡	○	○	○	○	○	○	○	○	○	○	○	
	퀵 모드*3 AFQuick	○	○	○	○	○	○	○	○	○	○	○	
	수동 초점 (MF)	○	○	○	○	○	○	○	○	○	○	○	
축광 모드		●	●	●	●	●	●	●	●	●	●	●	
노출	프로그램 쉬프트												
	AE 잠금				○	○	○	○	*4		○		
	노출 보정				○	○	○	○			○		
	AEB												
	심도 미리보기												
드라이브	1매 촬영									○	○	○	
	연속 촬영									○	○	○	
	저소음 단일 촬영									○	○	○	
	저소음 연속 촬영									○	○	○	
	10초 셀프 타이머/ 리모트 컨트롤*5										○	○	○
	2초 셀프 타이머/ 리모트 컨트롤*5										○	○	○
외장 플래시	FE 잠금												
	플래시 노출 보정												
	AF 보조광									●*6	●*6	●*6	
화면 비율													
녹음		○	○	○	○	○	○	○	○				
타임 코드		○	○	○	○	○	○	○	○				
퀵 컨트롤		○	○	○	○	○	○	○	○	○	○	○	

*3 : 동영상 촬영 중에는 [FlexiZoneAF□ (Single)]로 전환합니다.

*4 : 자동 ISO로 고정 ISO 감도를 설정할 수 있습니다.

*5 : 동영상 촬영 시작 전에만 가능합니다.

*6 : AF 방식이 [퀵 모드]이면 동영상 촬영을 시작하기 전에 정지 사진 촬영 중에 필요하면 외부 스피드라이트가 AF 보조광을 발광합니다.

메뉴 설정값

뷰파인더 촬영 및 라이브 뷰 촬영

📷: 촬영 1 (적색)

페이지

화질	RAW*/M RAW*/S RAW*	102
	L/L/L/M/M/M/S1/S1/S2/S3	
표시음	설정 / 해제	-
카드 없이 셔터를 누름	설정 / 해제	32
재생 시간	해제 / 2초 / 4초 / 8초 / 홀드	55

* <📷>나 <📷> 모드에서 선택 불가능.

📷: 촬영 2 (적색)

렌즈 수차 보정	주변 조도 보정: 설정 / 해제 색 수차 보정: 설정 / 해제	131
외부 스피드라이트 제어	플래시 발광 / E-TTL 측광 / Av 모드시 플래시 동조 속도 / 플래시 C.Fn 설정 / 설정 해제	172
미러 락업	해제 / 설정	165



회색 표시된 메뉴 항목은 베이직 존에서 표시되지 않습니다.

📷: 촬영 3 (적색)

페이지

노출 보정/AE 브라케팅	1/3 스톱 단위, ±5스톱 (AEB ±3 스톱)	151 152
ISO 감도 설정	ISO 감도 / ISO 감도 범위 / 자동 ISO 범위 / 최저 셔터 스피드	106 ~ 111
자동 밝기 최적화 기능	해제 / 저 / 표준 / 강	125
	M이나 벌브로 OFF	
화이트 밸런스	AWB / / / / / / / (약 2500 - 10000)	120
커스텀 화이트 밸런스	화이트 밸런스의 수동 설정	121
화이트 밸런스 보정/설정	화이트 밸런스 보정: B/A/M/G 계열, 각 9 레벨	123
	화이트 밸런스 브라케팅: B/A 및 M/G 계열 1 레벨 단위, ±3 레벨	124
색 공간	sRGB / Adobe RGB	140

* 동영상 촬영 중에는 [노출 보정/AEB 설정]이 [노출 보정]이 됩니다.





📷: 촬영 4 (적색)

픽처 스타일	자동 / 표준 / 인물사진 / 풍경 /	112
	뉴트럴 / 충실설정 / 모노크롬 / 사용자 설정 1-3	~ 119
노이즈 감소 기능 (장기노출시)	해제 / 자동 / 설정	128
고감도 ISO 노이즈 감소	해제 / 저 / 표준 / 고 / 다중 촬영 노이즈 감소	126
하이라이트 톤 우선	해제/설정	130
먼지 삭제 데이터	제공한 소프트웨어에서 먼지를 삭제하기 위해 사용할 데이터를 확보	281
다중 노출	다중 노출 / 다중 노출 제어 / 다중 노출 수 / 연속 다중 노출	158
HDR 모드	D. 레인지 조절 / 연속 HDR / 자동 이미지 정렬	155

* 동영상 촬영 중에는 [다중 노출]과 [HDR 모드]가 나타나지 않습니다.

📷1: 라이브 뷰 촬영 1 (적색)

페이지

라이브 뷰 촬영	설정/해제	187
AF 방식	FlexiZone- Single /  라이브 모드 / 퀵 모드	192
격자 표시	해제 / 3x3  / 6x4  / 3x3+대각 	187
화면 비율	3:2 / 4:3 / 16:9 / 1:1	188
노출 시뮬레이션	설정 /  동안/ 해제	189

📷2: 라이브 뷰 촬영 2 (적색)

저소음 LV 촬영	모드 1/모드 2/해제	190
축광 타이머	4초 / 16초 / 30초 / 1분 / 10분 / 30분	191

▶: 재생 1 (청색)

보호된 이미지	이미지 삭제 보호	265
이미지 회전	세로 이미지 회전	246
이미지 삭제	이미지 삭제	267
인쇄 명령	프린트할 이미지 지정 (DPOF)	295
포토북 설정	포토북에 이미지 지정	299
RAW 이미지 처리	RAW 이미지 처리	272

▶: 재생 2 (청색)

페이지

리사이즈	이미지의 픽셀 수 감소	277
등급	[OFF] / [·] / [·] / [·] / [·] / [·]	247
슬라이드 쇼	재생 설명 / 표시 시간 / 반복 / 전환 효과 / 배경 음악	257
 이미지 점프	1매 / 10매 / 100매 / 날짜 / 폴더 / 동영상 / 정지사진 / 등급	243



▶: 재생 3 (청색)

하이라이트 경고	해제/설정	240
AF 포인트 표시	해제/설정	240
격자 표시 재생	해제 / 3x3 井 / 6x4 井井 / 3x3+대각 井井	237
히스토그램	밝기 / RGB	240
동영상 재생 카운트*	기록시간/ 타임 코드	221
배율 (약)	1배 (원래 크기) / 2배 (중앙에서 확대) / 4배 (중앙에서 확대) / 8배 (중앙에서 확대) / 10배 (중앙에서 확대) / 실제크기 (선택한 포인트로부터) / 마지막 확대와 동일 (중앙에서)	245
HDMI 컨트롤	해제 / 설정	262

* 이 설정은 [다2] 탭의 [타임 코드] 아래의 [동영상 재생 카운트]와 연동되어 있습니다.

☞: 설정 1 (황색)

페이지

폴더 선택	폴더 생성 및 선택	134
파일 번호	연속 / 자동 리셋 / 수동 리셋	136
자동 이미지 회전	설정  / 설정  / 해제	270
카드 포맷	카드를 초기화하여 데이터 삭제	53
Eye-Fi 설정	시중에서 판매하는 Eye-Fi 카드를 삽입하면 표시됩니다.	339

☞: 설정 2 (황색)

자동 전원 오프	1분 / 2분 / 4분 / 8분 / 15분 / 30분 / 해제	55
LCD 밝기	7단계	269
LCD 끄/켜 버튼*1	켜짐으로 유지 / 셔터 버튼	56
날짜/시간/지역	날짜 (년, 월, 일) / 시간 (시, 분, 초) / 서머 타임 / 시간대 설정	36
언어 	인터페이스 언어 설정	38
GPS	GPS 장비 선택 / 설정	*2

*1 동영상 촬영 중에는 [LCD 끄/켜 버튼]이 나타나지 않습니다.

*2 자세한 내용은 GPS 기능 사용 설명서를 참조하십시오.

 GPS 기능을 사용하는 경우에는 사용 국가나 지역을 확인하여 해당 국가나 지역의 법과 규정에 따라 사용하십시오.

🔧: 설정 3 (황색)

페이지

비디오 형식	NTSC / PAL	216 264
기능 안내	설정 / 해제	63
INFO 버튼 표시 옵션	카메라 설정 표시 / 전자 수평계 / 촬영 기능 표시	332
Wi-Fi	해제 / 설정	*
Wi-Fi 기능	카메라간 이미지 전송 / 스마트폰에 접속 / 리모컨 (EOS Utility) / Wi-Fi 프린터에서 인쇄 / 웹 서비스로 업로드 / DLNA 장치에서 이미지 보기	

* 자세한 내용은 CD-ROM의 Wi-Fi 기능 사용 설명서를 참조하십시오.

🔧: 설정 4 (황색)

센서 클리닝	자동 클리닝: 설정 / 해제	280
	클리닝 기능 즉시 실행	
	수동 클리닝	283
배터리 정보	사용 전원 / 배터리 잔량 / 촬영 횟수 / 충전 성능 / 배터리 등록 / 배터리 이력	334 ~ 337
인증 마크 표시	카메라의 인증 마크를 일부 표시	331
커스텀 촬영 모드 (C1, C2)	모드 다이얼의 C1 와 C2 에 현재 카메라 설정값을 등록	328
모든 카메라 설정 해제	초기값으로 카메라를 리셋	56
저작권 정보	저작권 정보 표시 / 만드인이 이름 입력 / 저작권 상세정보 입력 / 저작권 정보 삭제	138
📷 펌웨어 버전	펌웨어 업데이트용	-



- Wi-Fi 기능을 사용하는 경우에는 사용 국가나 지역을 확인하여 해당 국가나 지역의 법과 규정에 따라 사용하십시오.
- 카메라가 컴퓨터나 프린터에 연결되어 있으면 Wi-Fi를 설정할 수 없습니다.

●: 사용자 정의 기능 (주황색)

페이지

C.Fn I: 노출		304
C.Fn II: 자동 초점	카메라 기능을 원하는 대로 설정	307
C.Fn III: 조작/기타		311
사용자 정의 기능(C.Fn) 모두 지움	사용자 정의 기능의 설정값을 모두 삭제	302

★: 마이 메뉴 (녹색)

마이 메뉴 설정	가장 빈번하게 사용하는 메뉴의 항목과 사용자 정의 기능을 등록	327
----------	------------------------------------	-----















동영상 촬영

▶▶ 1: 동영상 촬영 1 (적색)

페이지

AF 방식	FlexiZone- Single /  라이브 모드 / 퀵 모드	223
저소음 LV 촬영	모드 1 / 모드 2 / 해제	223
측광 타이머	4초 / 16초 / 30초 / 1분 / 10분 / 30분	223

▶▶ 2: 동영상 촬영 2 (적색)

격자 표시	해제 / 3x3  / 6x4  / 3x3+대각 	224
동영상 녹화 크기	1920x1080 ( /  / ) ( / ) 1280x720 ( / ) ( / ) 640x480 ( / ) ()	216
녹음*1	녹음: 자동 / 수동 / 해제	218
	녹음 레벨	
	윈드 필터: 해제 / 설정	
	감쇠기: 해제 / 설정	
타임 코드	카운트 업 / 시작 시각 설정 / 동영상 기록 카운트 / 동영상 재생 카운트*2 / 프레임 드롭	220
비디오 스냅샷	비디오 스냅샷: 해제 / 설정	225
	앨범 설정: 신규 앨범 작성 / 기존 앨범에 추가	

*1: 베이직 존 모드에서는 [녹음]에서 사용 가능한 설정이 [설정/해제]가 됩니다.

*2: 이 설정은 [▶3] 탭의 [동영상 재생 카운트]와 연동되어 있습니다.

시스템 맵

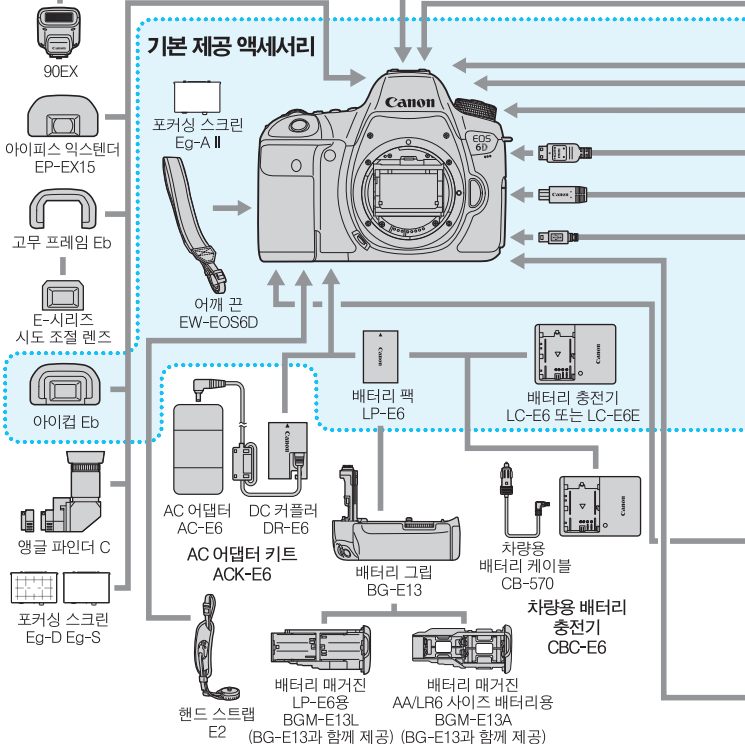
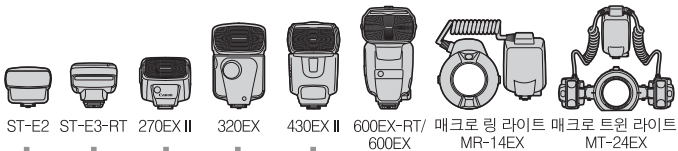

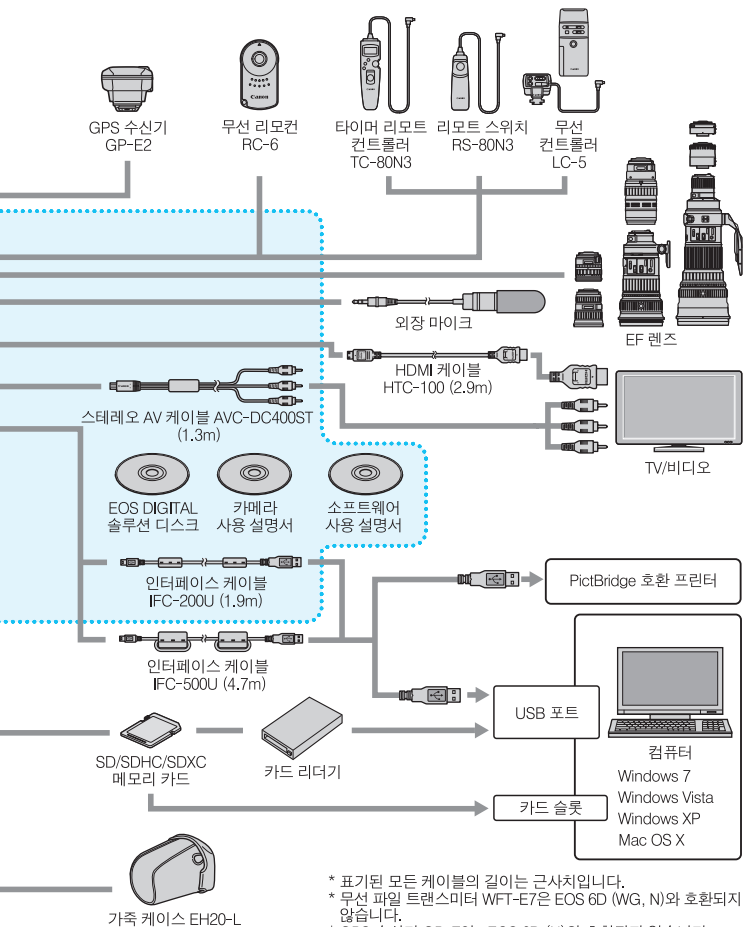

- * 표기된 모든 케이블의 길이는 근사치입니다.
- * 무선 파일 트랜스미터 WFT-E7은 EOS 6D (WG, N)와 호환되지 않습니다.
- * GPS 수신기 GP-E2는 EOS 6D (N)와 호환되지 않습니다.

문제 해결 가이드

카메라에 문제가 발생한 경우 우선 이 문제 해결 가이드를 참조하십시오. 문제 해결 가이드로 해결할 수 없는 경우에는 캐논 서비스 센터로 문의하여 주십시오.

전원 관련 문제

배터리 팩이 충전되지 않습니다.

- 배터리의 잔여 용량 (p.334)이 94% 이상인 경우에는 배터리가 충전되지 않습니다.
- 캐논 정품 배터리 팩 LP-E6 이외의 배터리를 충전하지 마십시오.

충전기의 램프가 빠른 속도로 깜빡입니다.

- 만약 (1) 배터리 충전기나 배터리 팩에 문제가 있거나 (2) 배터리 팩과의 통신에 실패하면 (캐논 전용 배터리 팩 이외의 경우) 보호 회로가 충전을 중단하여 램프가 주황색으로 빠르게 깜빡입니다. (1)의 경우 충전기의 전원 플러그를 콘센트에서 분리하십시오. 배터리 팩은 충전기에서 분리하였다가 다시 장착하십시오. 몇 분 간 기다린 다음 전원 플러그를 콘센트에 다시 연결하십시오. 문제가 계속되면 판매처나 가까운 캐논 서비스 센터에 문의하여 주십시오.

충전기의 램프가 깜빡이지 않습니다.

- 충전기에 장착한 배터리 팩의 내부 온도가 높아지면 안전상의 이유로 충전기에서 배터리가 충전되지 않습니다(램프 꺼짐). 충전 중에 어떤 이유로든 배터리의 온도가 높아지면 충전이 자동으로 중단됩니다(램프 깜빡임). 배터리 온도가 내려가면 자동으로 충전이 다시 시작됩니다.

전원 스위치가 <ON>으로 설정되어 있는데도 카메라가 작동하지 않습니다.

- 카메라의 배터리가 올바르게 설치되어 있는지 확인하십시오 (p.30).
- 배터리실 커버가 닫혀 있는지 확인하십시오 (p.30).
- 카드 슬롯 커버가 닫혀 있는지 확인하십시오 (p.31).
- 배터리를 충전하십시오 (p.28).

전원 스위치가 <OFF>로 설정되어 있으나 작동 표시등이 계속 깜빡입니다.

- 이미지가 카드에 기록되고 있는 중에 전원이 끊어질 경우에는 작동 표시등이 몇 초 동안 계속하여 점등/점멸합니다. 이미지 기록이 완료되면 전원이 자동으로 꺼집니다.

배터리가 빨리 소모됩니다.

- 완전히 충전된 배터리를 사용하십시오 (p.28).
- 배터리 성능이 저하되었을 수 있습니다. 배터리의 정보를 보다 자세히 확인하려면 [4: 배터리 정보]를 참조하십시오 (p.334). 배터리 성능이 낮은 경우 배터리 팩을 새 것으로 교체하여 주십시오.
- 다음과 같은 동작을 하면 촬영 가능 매수가 감소됩니다.
 - 셔터 버튼을 오랫동안 반누름하는 경우.
 - 사진 촬영은 하지 않고 AF만 자주 작동시킬 때.
 - 렌즈 손떨림 보정을 사용할 때.
 - LCD 모니터를 자주 사용할 때.
 - 장시간 라이브 뷰 촬영이나 동영상 촬영을 할 때.
 - Eye-Fi 카드 전송이 실행되고 있을 때.
 - GPS가 작동하고 있을 때.

카메라의 전원이 저절로 꺼집니다.

- 자동 전원 오프 기능이 작동되었습니다. 자동 전원 오프 기능을 해제하려면 [2: 자동 전원 오프]를 [해제]로 설정하십시오 (p.55).
- [2: 자동 전원 오프]가 [해제]로 설정되어 있어도 카메라를 아무 조작 없이 30분간 놓아두면 LCD 모니터가 꺼집니다. (카메라의 전원은 꺼지지 않습니다.)

촬영 관련 문제

렌즈를 장착할 수 없습니다.

- EF-S와 EF-M 렌즈는 사용할 수 없습니다 (p.39).

이미지를 촬영하거나 기록할 수 없습니다.

- 카드가 올바르게 삽입되었는지 확인하십시오 (p.31).
- 카드의 기록 보호 스위치를 기록/삭제 위치로 설정하십시오 (p.31).
- 카드의 저장 공간이 가득 찬 경우에는 불필요한 이미지를 삭제하여 공간을 마련하십시오 (p.31, 267).
- 뷰파인더의 초점 확인 표시등 <●>이 깜빡일 때 One-Shot AF 모드에서 초점을 맞추면 사진을 촬영할 수 없습니다. 셔터 버튼을 반누름하여 다시 초점을 맞추거나 수동으로 초점을 맞추십시오 (p.44, 97).

카드를 사용할 수 없습니다.

- 카드에 관련된 에러 메시지가 나타나는 경우에는 33 페이지나 370 페이지를 참조하십시오.

이미지의 초점이 맞지 않습니다.

- 렌즈 포커스 모드 스위치를 <AF>로 설정하십시오 (p.39).
- 카메라 흔들림을 방지하려면 셔터 버튼을 살짝 눌러주십시오 (p.43, 44).
- 렌즈에 이미지 스테빌라이저 기능이 있으면 IS 스위치를 <ON>으로 설정하십시오 (p.42).
- 저조명에서는 셔터 속도가 느려질 수 있습니다. 더 빠른 셔터 속도를 사용하거나 (p.144), 더 높은 ISO 감도로 설정하거나 (p.106), 플래시를 사용하거나 (p.170), 삼각대를 사용하여 주십시오.

초점을 고정시켜 구도를 다시 잡을 수가 없습니다.

- AF 동작을 One-Shot AF로 설정하십시오. AI Servo AF와 AI Focus AF 동작 (p.69)에서는 초점 잠금이 불가능합니다.

연속 촬영 속도가 느립니다.

- 연속 촬영 속도는 셔터 속도, 조리개, 피사체 조건, 밝기 등에 따라 느려질 수 있습니다.

연속 촬영 중에 최대 연속 촬영 매수가 적습니다.

- 디테일이 미세한 물체(잔디밭 등)를 촬영하는 경우 파일 크기가 더 커지며 103 페이지에서 설명한 수치보다 실제 최대 연속 촬영 매수가 감소할 수 있습니다.

ISO 100으로 설정할 수 없습니다. ISO 감도 확장을 선택할 수 없습니다.

- [📷4: 하이라이트 톤 우선]이 [설정]으로 설정되어 있으면 설정 가능 ISO 감도 범위는 ISO 200-25600 (동영상 촬영에서는 최대 ISO 12800)이 됩니다. [ISO 감도 범위]에서 ISO 감도 범위를 확장해도 ISO 감도를 확장할 수 없습니다 (L, H, H1, H2). [📷4: 하이라이트 톤 우선]이 [해제]로 설정되어 있으면 ISO 100/125/160을 설정할 수 있습니다 (p.130).

자동 밝기 최적화 기능을 설정할 수 없습니다.

- [📷4: 하이라이트 톤 우선]이 [설정]으로 지정되어 있으면 자동 밝기 최적화 기능을 설정할 수 없습니다. [📷4: 하이라이트 톤 우선]을 [설정]으로 지정한 다음 자동 밝기 최적화 기능을 설정할 수 있습니다 (p.130).

노출 보정을 감소하여 설정해도 이미지가 밝게 나옵니다.

- [📷3: 자동 밝기 최적화]를 [해제]로 설정하십시오. [표준/저/강]으로 설정되어 있으면 노출 보정을 낮게 설정하거나 플래시 노출 보정을 설정해도 이미지가 밝게 나올 수 있습니다 (p.151).

다중 노출 이미지는 RAW 화질로 촬영됩니다.

- 이미지 기록 화질이 M RAW나 S RAW로 설정되어 있으면 다중 노출 이미지는 RAW 화질로 기록됩니다 (p.164).

<Av> 모드를 플래시와 사용하면 셔터 스피드가 느려집니다.

- 배경이 어두운 공간에 촬영하는 경우 셔터 스피드가 자동으로 느려져서 (저속 동조 촬영) 피사체와 배경 모두 알맞게 노출됩니다. 느린 셔터 스피드를 방지하려면 [📷2: 외부 스피드라이트 제어]에서 [Av 모드시 플래시 동조속도]를 [1/180-1/60초 자동]이나 [1/180초(고정)]으로 설정하십시오 (p.173).

플래시가 발광하지 않습니다.

- 타사의 플래시를 사용하여 라이브 뷰 촬영을 하는 경우에는 [📷2: 저소음 촬영]을 [해제]로 설정하십시오 (p.190).

플래시가 항상 최대발광으로 발광합니다.

- EX 시리즈 스피드라이트 이외의 플래시 유닛을 사용하면 플래시가 항상 최대 발광으로 발광합니다 (p.171).
- [플래시 측광 모드] 플래시 커스텀 기능이 [TTL] (자동 발광)으로 설정되어 있으면 플래시가 항상 최대 발광으로 발광합니다 (p.177).

플래시 노출 보정을 설정할 수 없습니다.

- 스피드라이트에서 플래시 노출 보정을 설정했다면 카메라에서 플래시 노출 보정을 설정할 수 없습니다. 스피드라이트의 플래시 노출 보정을 취소 (0으로 설정)하면 카메라를 사용하여 플래시 노출 보정을 설정할 수 있습니다.

<Av> 모드에서 고속 동조를 설정할 수 없습니다.

- [📷2: 외부 스피드라이트 제어]에서 [Av 모드시 플래시 동조속도]를 [자동]으로 설정하십시오 (p.173).

라이브 뷰 촬영 시 셔터에서 두 번의 촬영음이 발생합니다.

- 플래시를 사용하는 경우에는 촬영할 때마다 셔터에서 촬영음이 두 번 발생합니다 (p.181).

라이브 뷰 촬영과 동영상 촬영 중에 흰색 <📷> 또는 적색 <📷> 아이콘이 표시됩니다.

- 이는 카메라의 내부 온도가 높다는 것을 나타냅니다. 흰색 <📷> 아이콘이 나타나면 정지 영상의 이미지 화질이 저하될 수 있습니다. 적색 <📷> 아이콘은 라이브 뷰 촬영이나 동영상 촬영이 곧 자동으로 종료될 것임을 나타냅니다 (p.201, 233).

동영상 촬영을 할 수 없습니다.

- [F3] 탭 아래에서 [Wi-Fi]를 [설정]으로 지정하면 동영상을 촬영할 수 없습니다. 동영상을 촬영하기 전에 [Wi-Fi]를 [해제]로 설정하십시오.

동영상 촬영이 자동으로 종료됩니다.

- 카드의 기록 속도가 느리면 동영상 촬영이 자동으로 중단됩니다. 압축 방식이 [IPB]로 설정되어 있으면 읽기/쓰기 속도가 초당 6 MB인 카드를 사용하십시오. 압축 방식이 [ALL-I (I-only)]로 설정되어 있으면 읽기/쓰기 속도가 초당 20 MB인 카드를 사용하십시오 (p.3). 카드의 읽기/쓰기 속도를 확인하려면 카드 제조사의 웹사이트를 참조하십시오.
- 동영상 촬영 시간이 29분 59초가 되면 동영상 촬영이 자동으로 중단됩니다.

동영상 촬영에는 ISO 감도를 설정할 수 없습니다.

- <M> 이외의 촬영 모드에서는 ISO 감도가 자동으로 설정됩니다.
<M> 모드에서는 ISO 감도를 자유롭게 설정할 수 있습니다 (p.209).

동영상 촬영에 ISO 16000/20000/25600을 설정할 수 없습니다.

- [O3: ISO 감도 설정]에서 [ISO 감도 범위]의 [최대] 설정을 [25600/H]로 설정하면 수동 ISO 감도 설정의 최대 ISO 감도가 확장되어 ISO 16000/20000/25600을 설정할 수 있습니다. 그러나 ISO 16000/20000/25600에서 동영상을 촬영하면 노이즈가 많이 발생할 수 있으므로 확장 ISO 감도 ("H"로 표시)로 지정되었습니다.

동영상 촬영으로 전환할 때 수동으로 설정한 ISO 감도가 변경합니다.

- [ISO 감도 범위]에 [최대: 25600]가 설정되어 있고 ISO 감도가 ISO 16000/20000/25600으로 설정되어 있을 때 동영상을 촬영하면 ISO 감도는 ISO 12800 로 변경됩니다 (수동 노출 동영상 촬영 시). 정지 영상 촬영으로 돌아가도 ISO 감도가 원래 설정으로 돌아가지 않습니다.
- 1. L (ISO 50) 또는 2. H1 (ISO 51200)/H2 (ISO 102400)이 설정되어 있을 때 동영상을 촬영하면 ISO 감도 설정이 각각 1. ISO 100 또는 2. H (ISO 25600)로 전환됩니다 (수동 노출 동영상 촬영 시). 정지 영상 촬영으로 돌아가도 ISO 감도가 원래 설정으로 돌아가지 않습니다.

동영상 촬영 중 노출값이 변경합니다.

- 동영상 촬영 중에 셔터 스피드나 조리개를 변경하면 노출 변화가 기록될 수 있습니다.
- 동영상 촬영 중에 렌즈를 줌하면 렌즈의 최대 조리개의 변경 여부와 상관없이 노출값이 변경될 수 있습니다. 노출값의 변경은 결과에 기록됩니다.

동영상 촬영 중 노출값이 변경합니다.

- 카메라를 왼쪽 또는 오른쪽으로 빠르게 움직이거나 (고속 패닝) 움직이는 피사체를 촬영하면 이미지가 왜곡되어 보일 수 있습니다.

동영상 촬영 시 이미지가 깜빡이거나 가로 줄무늬가 나타납니다.

- 동영상 촬영 시 형광등, LED 전구, 기타 광원에 의해 화면 깜빡임, 가로 줄무늬 (노이즈)가 발생하거나 노출이 불규칙하게 나타날 수 있습니다. 또한 노출(밝기)이나 색조의 변화도 기록될 수 있습니다. <M> 모드에서는 느린 셔터 스피드를 설정하면 문제가 해결될 수 있습니다.

동영상 촬영 중 정지 사진을 촬영하면 동영상 촬영이 중단됩니다.

- 정지 사진에 더 낮은 화질을 설정하고 정지 사진 연속 촬영을 줄이면 문제가 해결될 수 있습니다.

타임 코드가 맞지 않습니다.

- 동영상 촬영 중에 정지 사진을 촬영하면 실제 시간과 타임 코드 사이에 차이가 생깁니다. 타임 코드를 사용하여 동영상을 편집하고자 할 때에는 동영상 촬영 중에 정지 사진을 촬영하지 말 것을 권장합니다.

Wi-Fi

Wi-Fi를 설정할 수 없습니다.

- 카메라가 인터페이스 케이블로 프린터, 컴퓨터, 또는 GPS 수신기 등에 연결되어 있으면 Wi-Fi를 설정할 수 없습니다 ([**F3**] 탭의 [Wi-Fi]가 회색으로 표시됩니다). 인터페이스 케이블을 분리하고 Wi-Fi를 설정하십시오.

조작 문제

<🔒>, <🕒> 다이얼 또는 <🌟>로 설정을 변경할 수 없습니다.

- <LOCK▶> 스위치를 좌측으로 설정하십시오 (잠금 해제, p.47).
- [**C.Fn III -3: 다중 기능 잠금**] 설정을 확인하십시오 (p.313).

카메라 버튼/다이얼의 기능이 바뀌었습니다.

- [**C.Fn III -5: 조작 버튼 사용자 설정**] 설정을 확인하십시오 (p.320).

디스플레이 문제

메뉴 화면에 표시되는 탭과 옵션의 수가 적습니다.

- 베이직 존 모드에서는 일부 탭과 옵션이 표시되지 않습니다. 크리에이티브 존 모드로 설정하십시오 (p.51).

파일명의 첫 글자가 언더바 (“_”)입니다.

- 색공간을 sRGB로 설정하십시오. Adobe RGB로 설정되어 있으면 첫 글자가 언더바로 나타납니다 (p.140).

파일 번호가 0001부터 시작하지 않습니다.

- 카드에 이미 기록된 이미지가 포함되어 있으면 이미지 번호가 0001부터 시작하지 않을 수도 있습니다 (p.136).

촬영 날짜와 시간이 잘못 표시되었습니다.

- 정확한 날짜와 시간이 설정되어 있는지 확인하십시오 (p.36).
- 시간대와 서머타임 설정을 확인하십시오 (p.36, 37).

사진에 날짜와 시간이 나타나지 않습니다.

- 촬영 날짜와 시간은 사진에 나타나지 않습니다. 대신 날짜와 시간은 이미지 데이터에 촬영 정보로 기록됩니다. 프린트할 때 촬영 정보에 기록된 날짜와 시간을 사용하여 사진에 날짜와 시간을 인쇄할 수 있습니다 (p.291, 295).

[###]가 표시됩니다.

- 카드에 기록된 이미지의 수가 카메라가 표시할 수 있는 것보다 많으면 [###]가 표시됩니다 (p.248).

LCD 모니터에서 이미지가 선명하게 나타나지 않습니다.

- LCD 모니터가 더러우면 부드러운 천을 이용하여 닦아내십시오.
- 저온이나 고온에서는 LCD 모니터의 디스플레이가 느려지거나 검게 보일 수 있습니다. 실온에서는 정상으로 돌아옵니다.

[Eye-Fi 설정]이 나타나지 않습니다.

- [Eye-Fi 설정]은 Eye-Fi 카드를 카메라에 삽입했을 때만 나타납니다. Eye-Fi 카드의 기록 보호 탭을 LOCK 위치로 설정한 경우, 카드의 연결 상태를 확인하거나 Eye-Fi 카드 전송을 해제하는 것이 불가능합니다 (p.339).

재생 문제

이미지의 일부분이 검게 깜빡입니다.

- [▶]3: 하이라이트 경고]가 [설정]으로 설정되어 있습니다 (p.240).

이미지에 적색 상자가 표시됩니다.

- [▶]3: AF 포인트 표시]가 [설정]으로 설정되어 있습니다 (p.240).

이미지를 삭제할 수 없습니다.

- 이미지가 보호된 경우 삭제할 수 없습니다 (p.265).

동영상을 재생할 수 없습니다.

- 제공된 ImageBrowser EX (p.392)나 다른 소프트웨어를 사용해 PC에서 편집한 동영상은 카메라로 재생할 수 없습니다. 그러나 EOS Video Snapshot Task (p.232)를 사용하여 편집한 비디오 스냅샷 앨범은 카메라에서 재생할 수 있습니다.

동영상 재생 시 카메라 작동 소음이 들립니다.

- 동영상 촬영 중에 카메라의 다이얼이나 렌즈를 작동하면 작동음도 함께 기록됩니다. 외장 마이크 (시중 판매 제품) (p.219)를 사용하는 것을 권장합니다.

동영상에 정지되는 순간이 있습니다.

- 동영상을 자동 노출로 촬영할 때 노출 레벨에 급격한 변화가 있는 경우, 밝기가 안정될 때까지 촬영이 순간적으로 멈춥니다. 이런 일이 발생하면 **<M>** 촬영 모드로 촬영하십시오 (p.208).

TV 화면에 이미지가 나타나지 않습니다.

- 카메라와 함께 제공된 스테레오 AV 케이블을 사용하십시오 (p.264).
- 스테레오 AV 케이블이나 HDMI 케이블의 플러그가 완전히 삽입되어 있는지 확인하십시오 (p.261, 264).
- 영상 출력 형식(NTSC/PAL)을 TV와 동일한 비디오 형식으로 설정하여 주십시오 (p.264).

한번의 동영상 촬영에 여러 개의 동영상 파일이 있습니다.

- 파일 크기가 4GB를 초과하면 자동으로 새로운 동영상 파일이 생성됩니다 (p.217).

카드 리더기가 카드를 인식하지 못합니다.

- 사용 중인 카드 리더기와 컴퓨터 OS에 따라 SDXC 카드가 올바르게 인식되지 않을 수 있습니다. 이런 경우 제공된 인터페이스 케이블로 카메라와 컴퓨터를 연결한 다음 EOS Utility (기본 제공 소프트웨어, p.392)를 사용하여 이미지들을 컴퓨터로 전송하여 주십시오.

RAW 이미지를 처리할 수 없습니다.

- **MRAW**과 **SRAW** 이미지는 카메라로 처리할 수 없습니다. 제공된 소프트웨어 디지털 포토 프로페셔널 (p.392)을 사용하여 처리하여 주십시오.

이미지를 리사이즈할 수 없습니다.

- S3 JPEG 이미지와 RAW/M RAW/S RAW 이미지는 카메라로 리사이즈 할 수 없습니다 (p.277).

센서 클리닝 문제

센서 클리닝 중 셔터에서 소리가 납니다.

- [클리닝 기능 즉시 실행 ]을 선택하면 셔터에서 소리가 나지만 사진은 촬영되지 않습니다 (p.280).

자동 센서 클리닝이 작동하지 않습니다.

- 전원 스위치 <ON> / <OFF>를 짧은 간격으로 반복하여 켜다 껐다 하면  아이콘이 표시되지 않을 수 있습니다 (p.34).

인쇄 관련 문제

사용 설명서에 기재된 것보다 인쇄 효과의 수가 적습니다.

- 화면에 디스플레이되는 항목은 프린터에 따라 다릅니다. 본 사용 설명서에는 사용 가능한 모든 인쇄 효과를 기재하고 있습니다 (p.290).

다이렉트 프린팅이 작동하지 않습니다.

- [3] 탭 아래에서 [Wi-Fi]가 [설정]으로 설정되어 있으면 다이렉트 프린팅이 불가능합니다. [Wi-Fi]를 [해제]로 설정하고 인터페이스 케이블을 사용해 카메라를 프린터에 연결하십시오.

이미지 전송 문제

컴퓨터에 이미지를 전송할 수 없습니다.

- 제공된 소프트웨어 (EOS DIGITAL 솔루션 디스크 CD-ROM)를 컴퓨터에 설치하십시오 (p.392).
- EOS Utility의 톱 스크린이 표시되는지 확인하십시오.
- [📍3] 탭 아래에서 [Wi-Fi]가 [설정]으로 설정되어 있으면 카메라가 컴퓨터에 연결되지 않습니다. [Wi-Fi]를 [해제]로 설정하고 인터페이스 케이블을 사용해 카메라를 컴퓨터에 연결하십시오.

에러 코드

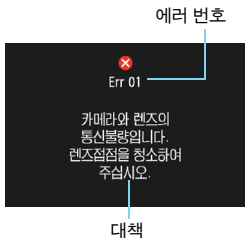

카메라에 문제가 발생하는 경우 에러 발생을 알리는 메시지가 표시됩니다. 화면상의 지시를 따라주십시오.

번호	에러 메시지 & 해결 방법
01	카메라와 렌즈의 통신 불량입니다. 렌즈 접점을 청소하여 주십시오.
	→ 카메라와 렌즈의 전기 접점을 청소하거나 캐논 렌즈를 사용하십시오 (p.17, 20).
02	카드에 액세스할 수 없습니다. 카드를 재삽입/교체하거나 카메라에서 포맷해 주십시오.
	→ 카드를 제거하고 다시 설치하거나 카드를 교체하거나 포맷하십시오 (p.31, 53).
04	카드가 가득 차서 이미지를 저장할 수 없습니다. 카드를 교체하십시오.
	→ 카드를 교체하거나 불필요한 이미지를 삭제하거나 카드를 포맷하십시오 (p.31, 53, 267).
06	센서를 세척할 수 없습니다. 카메라의 전원을 끈 후 다시 켜 주십시오.
	→ 전원 스위치를 작동시키십시오 (p.34).
10, 20 30, 40 50, 60 70, 80 99	에러로 인해서 촬영할 수 없습니다. 카메라의 전원을 끈 후 다시 켜거나 배터리를 다시 장착하여 주십시오.
	→ 전원 스위치를 작동시키거나 배터리 팩을 제거하고 다시 설치하거나 캐논 렌즈를 사용하십시오 (p.30, 34).

* 에러 메시지가 계속 나타나는 경우 에러 코드를 따로 적어두었다가 가까운 캐논 서포트 센터로 문의하여 주십시오.

제품 사양

• 형태

형식:	디지털 일안 반사식, AF/AE 카메라
기록 매체:	SD 메모리 카드, SDHC 메모리 카드*, SDXC 메모리 카드* * UHS-I 호환
이미지 센서 크기:	약 35.8 x 23.9 mm
사용 렌즈:	캐논 EF 렌즈 (EF-S와 EF-M 렌즈 제외) (35 mm 환산 초점 거리는 렌즈 표기 수치와 동일)
렌즈 마운트:	캐논 EF 마운트

• 이미지 센서

형식:	CMOS 센서
유효 화소수:	약 2,020만 화소
화면 비율:	3:2
먼지 제거 기능:	자동, 수동, 먼지 삭제 데이터 첨부

• 레코딩 시스템

기록 형식:	카메라 파일 시스템용 설계 규약 2.0
이미지 형식:	JPEG, RAW (14 bit 캐논 독자 방식), RAW+JPEG 동시 기록 가능
기록 화소수:	L (Large) : 약 20.00 메가픽셀 (5472 x 3648) M (Medium) : 약 8.90 메가픽셀 (3648 x 2432) S1 (Small 1) : 약 5.00 메가픽셀 (2736 x 1824) S2 (Small 2) : 약 2.50 메가픽셀 (1920 x 1280) S3 (Small 3) : 약 350,000 픽셀 (720 x 480) RAW : 약 20.00 메가픽셀 (5472 x 3648) M-RAW : 약 11.00 메가픽셀 (4104 x 2736) S-RAW : 약 5.00 메가픽셀 (2736 x 1824)
파일 번호:	연속, 자동 리셋, 수동 리셋

• 촬영 시 이미지 처리

픽처 스타일:	자동, 표준, 인물, 풍경, 뉴트럴, 충실 설정, 모노크롬, 사용자 설정 1 - 3
화이트 밸런스:	자동, 프리셋 (태양광, 그늘, 흐림, 텅스텐광, 백색 형광등, 플래시), 사용자 정의, 색 온도 설정 (약 2500-10000K), 화이트 밸런스 보정, 화이트 밸런스 브래케팅 가능 * 플래시 색 온도 정보 전송 가능

노이즈 감소:	장시간 노출과 고감도 촬영에 적용 가능
이미지 밝기 자동 보정:	자동 밝기 최적화 기능
하이라이트 톤 우선:	제공
렌즈 수차 보정:	주변 조도 보정, 색 수차 보정

• 뷰파인더

형식:	아이레벨 펜타프리즘
시야율:	가로/세로 약 97% (아이포인트 약 21 mm)
배율:	약 0.71x (50 mm 렌즈로 $\cdot \infty \cdot -1 \text{ m}^{-1}$)
아이포인트:	약 21 mm (-1 m^{-1} 에서 접안 렌즈 중앙으로부터)
내장 시도 조절:	약 $-3.0 - +1.0 \text{ m}^{-1}$ (dpt)
포커싱 스크린:	Eg-A II 제공, 교환 가능
전자 수평계:	수평: 1° 단위, $\pm 9^\circ$ * 가로 촬영 시만 해당
미러:	퀵 리턴 타입
피사계 심도 미리보기:	가능

• 오토포커스

형식:	TTL 2차 결상 위상차 검출 방식
AF 포인트:	11개의 AF 포인트 중앙: f/5.6에서 크로스 타입 AF 중앙: f/2.8에서 세로선 감지
초점 밝기 범위	EV -3 - 18 (중앙 AF 포인트 [f/2.8과 f/5.6 감지], 상온, ISO 100)
초점 동작:	One-Shot AF, AI Servo AF, AI Focus AF, 수동 초점 (MF)
AI Servo AF 특성:	추적 감도, 가속/감속 추적
AF 미세 조정:	AF 미세 조정 (모든 렌즈를 일률 조정 또는 렌즈별로 조정)
AF 보조광:	EOS 전용 외부 스피드라이트에서 발광

• 노출 제어

측광 모드:	63 분할 TTL 개방 측광 <ul style="list-style-type: none"> • 평가 측광 (모든 AF 포인트에 연동) • 부분 측광 (중앙부 · 파인더 화면의 약 8.0%) • 스팟 측광 (중앙부 · 파인더 화면의 약 3.5%) • 중앙 중점 평균 측광
측광 범위:	EV 1 - 20 (상온, EF50mm f/1.8 II 렌즈, ISO 100)
노출 제어:	프로그램 AE (장면 인텔리전트 오토, 크리에이티브 오토, 특수 장면 (인물, 풍경, 클로즈업, 스포츠, 야경 인물, 삼각대 없이 야경 촬영, HDR 역광 보정), 프로그램), 셔터 우선 AE, 조리개 우선 AE, 수동 노출, 벌브 노출
ISO 감도: (권장 노출 지수)	베이직 존 모드*: ISO 100 - 12800에서 자동으로 설정 * 풍경: ISO 100 - 1600에서 자동으로 설정, 삼각대 없이 야경 촬영: ISO 100 - 25600에서 자동으로 설정 P, Tv, Av, M, B: 자동 ISO, ISO 100 - 25600 (1/3 스톱이나 1스톱 단위), 또는 L (ISO 50 상당), H1 (ISO 51200 상당), H2 (ISO 102400 상당)로 ISO 확장 가능
ISO 감도 설정:	ISO 감도 범위, 자동 ISO 범위, 자동 ISO 최저 셔터 스피드 설정 가능
노출 보정:	수동: 1/3 또는 1/2 스톱 단위로 ±5 스톱 AEB: 1/3 또는 1/2 스톱 단위로 ±3 스톱 (수동 노출 보정과 조합 가능)
AE 잠금:	자동: One-Shot AF 모드 · 평가 측광 시 초점이 맞았을 때 적용 수동: AE 잠금 버튼 사용

• HDR 촬영

다이나믹 레인지 조정:	자동, ±1 EV, ±2 EV, ±3 EV
자동 이미지 정렬:	가능

• 다중 노출

다중 노출 수:	2 ~ 9회의 노출
다중 노출 제어:	증가, 평균

• 서터

형식:	전자 제어식 포컬 플레인 서터
서터 스피드:	1/4000 초에서 30 초, 벌브 (전체 서터 스피드 범위, 가능 범위는 촬영 모드에 따라 다름), 1/180초에서 X 동조

• 드라이브 시스템

드라이브 모드:	1매 촬영, 연속 촬영, 저소음 1매 촬영, 저소음 연속 촬영, 10초 셀프 타이머/리모트 컨트롤, 2초 셀프 타이머/리모트 컨트롤
연속 촬영 속도:	연속 촬영: 최대 약 4.5 매/초 저소음 연속 촬영: 최대 약 3.0 매/초
최대 연속 촬영 매수:	JPEG Large/Fine : 약 73 매 (약 1250 매) RAW : 약 14 매 (약 17 매) RAW+JPEG Large/Fine : 약 7 매 (약 8 매) * 괄호 안의 수치는 UHS-I 호환 8GB 카드를 사용한 캐논 테스트 규격 기준입니다. * 수치는 8GB 카드를 사용한 캐논 테스트 규격 (ISO 100, 표준 픽처 스타일) 기준입니다.

• 외부 스피드라이트

호환 스피드라이트:	EX 시리즈 스피드라이트
플래시 측광:	E-TTL II 오토플래시
플래시 노출 보정:	1/3 또는 1/2스톱 단위로 ±3 스톱 가능
FE 잠금:	가능
PC 단자:	없음
외부 스피드라이트 제어:	가능 * 전파 통신 무선 플래시 촬영과 호환.

• 라이브 뷰 촬영

화면 비율 설정:	3:2, 4:3, 16:9, 1:1
초점 방식:	FlexiZone - Single, 얼굴 인식 라이브 모드 (콘트라스트 검출 방식), 퀵 모드 (위상차 검출 방식), 수동 포커스 (약 5x / 10x 확대 가능)
초점 밝기 범위:	EV 1 - 18 (콘트라스트 검출 방식, 상온, ISO 100에서)

측광 모드:	평가 측광 (315 분할), 부분 측광 (라이브 뷰 화면의 약 11%), 스팟 측광(라이브 뷰 화면의 약 3%), 중앙 중점 평균 측광
측광 범위:	EV 0 - 20 (상온, EF50mm f/1.4 USM 렌즈, ISO 100)
저소음 촬영:	가능 (모드 1과 2)
격자 표시:	3 종류

• 동영상 촬영

기록 형식:	MOV
동영상	MPEG-4 AVC / H.264 가변 (평균) 비트율
음성	리니어 PCM
기록 크기/프레임 레이트:	1920x1080 (Full HD) : 30p/25p/24p 1280x720 (HD) : 60p/50p 640x480 (SD) : 30p/25p * 30p: 29.97 fps, 25p: 25.00 fps, 24p: 23.976 fps, 60p: 59.94 fps, 50p: 50.00 fps
압축 방식:	IPB, ALL-I (I-only)
파일 크기:	1920x1080 (30p/25p/24p) / IPB : 약 235 MB/분 1920x1080 (30p/25p/24p) / ALL-I : 약 685 MB/분 1280x720 (60p/50p) / IPB : 약 205 MB/분 1280x720 (60p/50p) / ALL-I : 약 610 MB/분 640x480 (30p/25p) / IPB : 약 78 MB/분 * 동영상 촬영 시 필요한 카드 읽기/쓰기 속도: IPB: 최소 6 MB/초 / ALL-I: 최소 20 MB/초.
포커싱:	라이브 뷰 촬영의 포커싱과 동일
측광 모드:	이미지 센서를 사용한 평가 측광 및 중앙 중점 평균 측광 * 포커싱 모드에 따라 자동 설정.
측광 범위:	EV 0 - 20 (상온, EF50mm f/1.4 USM 렌즈, ISO 100)
노출 제어:	동영상용 프로그램 AE와 수동 노출
노출 보정:	1/3 스톱 단위, ±3 스톱 (정지 사진 ±5 스톱)

ISO 감도: (권장 노출 지수)	자동 노출: 자동 ISO (ISO 100 - 12800에서 자동으로 설정), 크리에이티브 존 모드에서는 최대, 최소 감도 변경 가능 수동 노출: 자동 ISO (ISO 100 - 12800에서 자동 설정), ISO 100 - 12800에서 수동으로 설정 (1/3이나 1 스톱 단위), "H" (ISO 16000/20000/25600 상당)로 ISO 확장 가능
타임 코드:	가능
프레임 드롭:	60p/30p와 호환
비디오 스냅샷:	2 초/4 초/8 초로 설정 가능
녹음:	내장 모노 마이크로폰, 외장 스테레오 마이크로폰 단자 제공 녹음 레벨 조정 가능, 윈드 필터 제공, 감쇠기 제공
격자 표시:	3 종류
정지 사진 촬영:	가능

• LCD 모니터

형식:	TFT 컬러 액정 모니터
모니터 크기 및 도트수:	와이드 약 7.62 cm (3.0 형) (3:2), 약 104만 도트
밝기 조정:	수동 (7단계)
전자 수평계:	제공
인터페이스 언어:	25개 언어
기능 가이드 / 도움말:	표시 가능

• 재생

이미지 디스플레이 형식:	단일 이미지 디스플레이, 단일 이미지+정보 표시 (기본 정보, 촬영 정보, 히스토그램), 4매 인덱스, 9매 인덱스
하이라이트 경고:	노출 과다 하이라이트 점멸
AF 포인트 표시:	가능
격자 표시:	3 종류
줌 배율:	약 1.5x - 10x, 시작 배율 및 시작 위치 설정 가능
이미지 탐색 방법:	단일 이미지, 이미지 10매나 100매 점프, 촬영날짜별, 폴더별, 동영상만, 정지영상만, 등급별
이미지 회전:	가능
등급:	제공
동영상 재생:	가능 (LCD 모니터, 영상/음성 출력, HDMI OUT) 내장 스피커

슬라이드 쇼:	모든 이미지, 날짜별, 폴더별, 동영상, 정지 영상, 또는 등급별
배경 음악:	슬라이드 쇼와 동영상 용으로 선택 가능
이미지 보호:	가능

• 이미지 후처리

카메라에서 RAW 이미지 처리:	밝기 보정, 화이트 밸런스, 픽처 스타일, 자동 밝기 최적화 기능, 고감도 ISO 노이즈 감소, JPEG 이미지 기록 화질, 색 공간, 주변 조도 보정, 왜곡 보정, 색 수차 보정
리사이즈:	가능

• 다이렉트 프린팅

호환 프린터:	PictBridge 호환 프린터
출력 가능 이미지:	JPEG과 RAW 이미지
인쇄 명령:	DPOF 버전 1.1 호환

• 사용자 정의 기능

사용자 정의 기능:	20
마이 메뉴 등록:	가능
커스텀 촬영 모드:	모드 다이얼 C1/C2에 등록
저작권 정보:	입력 및 저장 가능

• 인터페이스

음성/영상 출력/ 디지털 단자:	아날로그 영상 (NTSC/PAL 대응)/ 스테레오 음성 출력 PC 통신, 다이렉트 프린팅 (Hi-speed USB 또는 호환), GPS 수신기 GP-E2 연결
HDMI 미니 OUT 단자:	C 타입 (해상도 자동 전환), CEC 호환
외부 마이크 IN 단자:	ø3.5 mm 스테레오 미니 잭
리모트 컨트롤 단자:	N3 타입 리모트 컨트롤러 호환
무선 리모트 컨트롤:	리모트 컨트롤러 RC-6
Eye-Fi 카드:	호환

• 전원

배터리:	배터리 팩 LP-E6 (1개) * AC 전원은 AC 어댑터 키트 ACK-E6로 사용할 수 있습니다. * 배터리 그립 BG-E13 부착 시에는 AA/LR6 사이즈 배터리를 사용할 수 있습니다.
배터리 정보:	잔여 용량, 촬영 횟수, 충전 성능, 배터리 등록 가능
촬영 가능 매수: (CIPA 시험 규격 기준)	뷰파인더 사용 촬영시: 실온 (23°C)에서 약 1090 매, 저온 (0°C)에서 약 980 매 라이브 뷰 촬영 시: 실온 (23°C)에서 약 220 매, 저온 (0°C)에서 약 190 매
동영상 촬영 시간:	실온 (23°C)에서 약 1시간 35분 저온 (0°C)에서 약 1시간 25분 (완전 충전된 배터리 팩 LP-E6 사용 시)

• 크기와 무게

크기 (W x H x D):	약 144.5 x 110.5 x 71.2 mm
무게 (EOS 6D (WG)):	약 755 g (CIPA 가이드라인), 약 680 g (본체만)
무게 (EOS 6D (N)):	약 750 g (CIPA 가이드라인), 약 675 g (본체만)

• 작동 환경

작동 온도 범위:	0°C - 40°C
작동 습도:	85% 이하

• 배터리 팩 LP-E6

형식:	재충전 가능 리튬 이온 배터리
정격 전압:	7.2 V DC
배터리 용량:	1800 mAh
크기 (W x H x D):	약 38.4 x 21.0 x 56.8 mm
무게:	약 80 g

• 배터리 충전기 LC-E6

충전 가능한 배터리:	배터리 팩 LP-E6
충전 시간:	약 2시간 30분
정격 입력:	100 - 240 V AC (50/60 Hz)
정격 출력:	8.4 V DC / 1.2 A
작동 온도 범위:	5°C - 40°C

작동 습도:	85% 이하
크기 (W x H x D):	약 69.0 x 33.0 x 93.0 mm
무게:	약 130 g

• 배터리 충전기 LC-E6E

충전 가능한 배터리:	배터리 팩 LP-E6
전원 코드 길이:	약 1 m
충전 시간:	약 2시간 30분
정격 입력:	100 - 240 V AC (50/60 Hz)
정격 출력:	8.4 V DC/1.2 A
작동 온도 범위:	5°C - 40°C
작동 습도:	85% 이하
크기 (W x H x D):	약 69.0 x 33.0 x 93.0 mm
무게:	약 125 g (전원 코드 제외)

• EF24-105mm f/4L IS USM

화각:	대각선 범위: 84° - 23°20' 수평 범위: 74° - 19°20' 수직 범위: 53° - 13°
렌즈 구성:	13군 18매
최소 조리개:	f/22
최단 촬영 거리:	0.45 m (이미지 센서면으로부터)
최대 배율:	0.23x (105 mm)
시계:	535 x 345 - 158 x 106 mm (0.45 m)
이미지 스태빌라이저:	렌즈 이동식
필터 크기:	77 mm
렌즈 캡:	E-77U/E-77 II
최대 직경 x 길이:	83.5 x 107 mm
무게:	약 670 g
후드:	EW-83H
케이스:	LP1219

- 위의 모든 데이터는 캐논의 시험 규격과 CIPA (카메라 영상 기기 공업회) 시험 규격 및 가이드라인을 기준으로 작성되었습니다.
- 위에 기재된 크기, 최대 직경, 길이와 무게는 CIPA 가이드라인을 기준으로 작성되었습니다 (카메라 본체 무게 제외).
- 제품의 사양과 외관은 사전 예고 없이 변경될 수 있습니다.
- 카메라에 부착된 타사의 렌즈에서 문제가 발생한 경우에는 해당 렌즈 제조사에 문의하여 주십시오.

등록상표

- Adobe는 Adobe Systems 사의 상표입니다.
- Windows는 미국과 기타 국가에서 등록된 Microsoft사의 상표 또는 등록상표입니다.
- Macintosh와 Mac OS는 미국과 기타 국가에서 등록된 Apple사의 상표 또는 등록상표입니다.
- SDXC 로고는 SD-3C, LLC의 상표입니다.
- HDMI, HDMI logo, High-Definition Multimedia Interface (고화질 멀티미디어 인터페이스)는 HDMI Licensing LLC의 상표 또는 등록 상표입니다.
- 본 설명서에 언급된 기타 모든 회사명과 제품명, 상표는 각 해당사의 소유입니다.

About MPEG-4 Licensing

"This product is licensed under AT&T patents for the MPEG-4 standard and may be used for encoding MPEG-4 compliant video and/or decoding MPEG-4 compliant video that was encoded only (1) for a personal and non-commercial purpose or (2) by a video provider licensed under the AT&T patents to provide MPEG-4 compliant video. No license is granted or implied for any other use for MPEG-4 standard."

* 본 고지는 요구에 따라 영문으로 표기하였습니다.

리튬 2차 전지 사용상의 주의 사항

- 발열, 화재, 폭발 등의 위험을 수반할 수 있으니 다음 사항을 지켜주시기 바랍니다.
- 육안으로 식별이 가능할 정도의 부풀음이 발생한 전지는 위험할 수 있으므로 제조자 또는 판매자에게 즉시 문의하시기 바랍니다.
- 지정된 정품 충전기만을 사용하십시오.
- 화기에 가까이 하지 마십시오(전자레인지에 넣지 말 것).
- 여름철 자동차 내부에 방치하지 마십시오.
- 찜질방 등 고온다습한 곳에서 보관, 사용하지 마십시오.
- 전원을 켜 상태로 밀폐된 공간에 장시간 보관하지 마십시오.
- 휴대 기기, 제조업체가 보증한 리튬 2차 전지를 사용하십시오.
- 분해, 압착, 관통 등의 행위를 하지 마십시오.
- 높은 곳에서 떨어뜨리는 등 비정상적 충격을 주지 마십시오.
- 60°C 이상의 고온에 노출하지 마십시오.
- 습기에 접촉되지 않도록 하십시오.
- 사용이 끝난 전지는 국가가 정한 관련 법령에 따라 폐기하여 주십시오.
- 충전은 전용 충전기 또는 제품 본체를 사용하거나 취급 설명서의 지시에 따라 주십시오.

Canon 정품 액세서리 사용을 권장합니다

이 제품은 Canon 정품 액세서리와 같이 사용할 때 최고의 성능을 발휘합니다. 비정품 액세서리의 오작동 (예를 들면 전해액의 누출, 배터리 폭발 등)에 의하여 발생한 화재 또는 제품 파손 등의 사고에 대하여 Canon은 책임을 지지 않습니다. 비정품 액세서리의 오작동 때문에 발생한 제품의 하지에 대한 수리는 고객께서 비용을 지불하는 조건으로 수리를 요청하시더라도 보증 대상이 아님을 주지하여 주시기 바랍니다.



배터리 팩 LP-E6는 캐논 전용 제품입니다. 호환되지 않는 배터리 충전기나 제품과 사용하면 고장이나 사고가 발생할 수 있으며 캐논은 어떠한 책임도 지지 않습니다.

안전에 관한 경고

아래에 언급된 안전에 관한 유의 사항을 준수하고 장비를 올바르게 사용하여 제품의 손상이나 신체적인 상해를 방지하십시오.

심각한 신체적 손상에 대한 예방

- 화재나 과열, 화학 약품의 누출과 파열 등을 방지하기 위하여 다음의 안전 사항을 준수하십시오:
 - 본 설명서에서 지정되지 않은 배터리나 전원, 액세서리 등을 사용하지 마십시오.
가정에서 만든 배터리나 개조한 배터리를 사용하지 마십시오.
 - 회로를 쇼트 또는 분해시키거나 배터리 팩과 보조 배터리를 개조하지 마십시오.
배터리 팩이나 보조 배터리에 열이나 납땀을 적용하지 마십시오.
배터리 팩이나 보조 배터리를 불이나 물에 노출시키지 마십시오.
또한 강한 물리적 충격을 가하지 마십시오.
 - 배터리 팩이나 보조 배터리를 극 (+ -)을 서로 바꾸어 설치하지 마십시오. 새 것과 오래 된 것 또는 다른 종류의 배터리를 함께 사용하지 마십시오.
 - 배터리 팩을 0°C - 40°C의 온도 범위 밖에서 충전시키지 마십시오. 또한 충전 시간을 초과시키지 마십시오.
 - 외부의 금속 물질을 카메라의 전기적인 접점 안으로나 액세서리들, 케이블 연결부 등에 넣지 마십시오.
- 보조 배터리를 아이들의 손이 닿지 않는 곳에 보관하십시오. 만일 아이들이 삼켰을 경우 즉시 의사에게 진료를 받으십시오. (배터리의 화학 약품은 위와 장에 해롭습니다.)
- 배터리 팩이나 보조 배터리를 버릴 때에는 다른 금속 물체나 다른 배터리들과 접촉되지 않도록 테이프로 전기 접점부를 절연시켜 주십시오. 이는 화재나 폭발을 방지합니다.
- 배터리를 충전하는 동안 심한 열이나 연기 또는 냄새가 날 경우 즉시 전원 콘센트에서 배터리 충전기를 분리하여 충전을 중지시켜 화재를 막으십시오.
- 배터리 팩이나 보조 배터리에서 누액이 발생하거나 변색, 변형 또는 연기나 냄새가 발생할 때에는 즉시 제거하십시오. 처리 중에 화상을 입지 않도록 주의하십시오.
- 누액이 피부나 눈, 옷 등에 닿지 않도록 하십시오. 시력을 상실하거나 피부에 문제를 일으킬 수 있습니다. 만일 누액이 눈이나 피부, 옷 등에 닿으면 그 부분을 문지르지 말고 흐르는 깨끗한 물로 닦아내십시오. 그리고 즉시 의사의 진료를 받으십시오.
- 충전 중에는 장비를 아이들의 손에 닿지 않는 곳에 두십시오. 코드는 아이를 질식시키거나 감전을 일으킬 수 있습니다.
- 코드를 열이 발생하는 물체 근처에 두지 마십시오. 코드를 변형시키거나 절연체를 녹여서 화재나 감전을 일으킬 수 있습니다.
- 자동차를 운전하는 사람에게 플래시를 발광하지 마십시오. 사고를 유발하게 됩니다.
- 사람의 눈 가까이에서 플래시를 발광하지 마십시오. 시력을 손상시킬 수 있습니다. 유아를 촬영하기 위해 플래시를 사용할 때는 최소한 1m 이상 거리를 두십시오.
- 카메라나 액세서리를 사용하지 않고 보관할 때에는 먼저 배터리 팩을 제거하고 전원 플러그를 분리하십시오. 감전이나 열의 발생, 화재를 방지하기 위해서입니다.
- 인화성 가스가 있는 곳에서 장비를 사용하지 마십시오. 화재나 폭발을 방지합니다.

- 장비를 떨어뜨려서 케이스가 파손되어 내부 부품들이 드러날 경우 감전의 위험이 있으므로 내부 부품을 만지지 마십시오.
- 장비를 분해하거나 개조시키지 마십시오. 내부 부품의 높은 전압이 감전을 유발할 수 있습니다.
- 카메라나 렌즈를 통해서 태양이나 매우 밝은 광원을 쳐다보지 마십시오. 시력에 손상을 가져오게 됩니다.
- 어린 아이들의 손이 닿는 곳에 카메라를 두지 마십시오. 어깨 끈이 아이의 목에 걸려 질식시킬 수 있습니다.
- 장비를 먼지가 많거나 습한 곳에 보관하지 마십시오. 이는 화재나 감전을 방지합니다.
- 카메라를 비행기내 또는 병원에서 사용할 때에는 먼저 사용이 허용되어 있는지 확인하십시오. 카메라에서 나오는 전자파가 비행기의 장비나 병원의 의료기기에 간섭을 일으킬 수 있습니다.
- 화재나 감전 사고를 방지하기 위하여 아래의 안전 규정을 따라 주십시오:
 - 전원 플러그는 항상 완전히 꽂아 주십시오.
 - 젖은 손으로 전원 플러그를 취급하지 마십시오.
 - 전원 플러그를 뽑을 때에는 코드를 잡지 말고 플러그를 잡고 당겨 주십시오.
 - 코드에 흠집을 내거나 자르거나 심하게 구부리거나 또는 무거운 물체를 올려두지 마십시오. 코드를 묶거나 꼬이게 하지 마십시오.
 - 하나의 전원 콘센트에 너무 많은 전원 플러그를 연결하지 마십시오.
 - 절연체가 손상된 코드는 사용하지 마십시오.
- 가끔 전원 플러그를 뽑고 마른 천을 사용하여 전원 콘센트 주위의 먼지를 닦아주십시오. 주변 환경이 먼지가 많고 습도가 높거나 기름기가 있으면 전원 콘센트의 먼지는 습기를 갖게 되어 회로의 쇼트를 유발할 수 있습니다.

신체 상해 또는 장비 손상의 방지

- 뜨거운 태양 아래의 자동차 안이나 열이 발생하는 곳 가까이 장비를 두지 마십시오. 장비가 뜨거워져서 피부에 화상을 입을 수 있습니다.
- 카메라가 삼각대에 부착되어 있는 상태로 운반하지 마십시오. 부상을 입을 수 있습니다. 또한 삼각대가 카메라와 렌즈를 지지하기에 충분히 튼튼하지 확인하십시오.
- 렌즈나 렌즈가 부착된 카메라를 렌즈캡이 부착되지 않은 상태로 햇빛 아래 두지 마십시오. 태양 광선이 집중되어 화재를 일으킬 수 있습니다.
- 배터리 충전 기기를 천으로 덮지 마십시오. 열이 발생하여 케이스가 변형되거나 화재를 유발할 수 있습니다.
- 카메라를 물에 빠뜨리거나 또는 물이나 금속 조각이 카메라 안으로 들어간 경우에는 즉시 배터리나 보조배터리를 제거하여 화재나 감전을 예방하십시오.
- 배터리나 보조 배터리를 열이 있는 곳에 두거나 사용하지 마십시오. 배터리 누액이 발생하거나 수명이 짧아집니다. 배터리 팽이나 보조 배터리가 뜨거워져서 피부 화상을 입을 수도 있습니다.
- 페인트 신너나 벤젠 또는 기타 휘발성 용매로 닦지 마십시오. 화재나 신체에 해를 입힐 수 있습니다.

만일 제품이 제대로 작동하지 않거나 수리가 필요한 경우에는 캐논 서포트 센터로 문의하여 주십시오.

15

CD-ROM 사용 설명서 확인하기/ 컴퓨터에 이미지 다운로드 하기

이 장에서는 컴퓨터에 카메라 사용 설명서 (제공된 CD-ROM에 포함)를 설치하는 방법과 카메라의 이미지를 컴퓨터에 다운로드 하는 방법을 설명하고 EOS DIGITAL 솔루션 디스크 (CD-ROM)의 소프트웨어에 대한 개요와 소프트웨어를 설치하는 방법에 대해 설명하였습니다. 또한 소프트웨어 사용 설명서 CD-ROM의 PDF 파일을 보는 방법에 대해서도 설명합니다.



카메라
사용 설명서



EOS DIGITAL
솔루션 디스크
(소프트웨어)



소프트웨어
사용 설명서

* 한글판 카메라 설명서와 소프트웨어 설명서는 별도로 1장의 CD에 제공됩니다.

카메라 사용 설명서 CD-ROM 보기



카메라 사용 설명서 CD-ROM에는 다음의 설명서 (PDF)가 포함되어 있습니다:

- **카메라 사용 설명서**

기본 내용을 포함한 카메라의 모든 기능과 과정을 설명합니다.

- **Wi-Fi 기능 사용 설명서**

기본 내용을 포함한 모든 Wi-Fi 기능과 과정을 설명합니다.

CD-ROM의 카메라 사용 설명서 보기

사용 설명서 (PDF 파일)를 보려면, 컴퓨터에 Adobe Reader 6.0 이상이 설치되어 있어야 합니다. Adobe Reader는 인터넷에서 무료로 다운로드할 수 있습니다. Adobe Reader를 설치한 후 다음의 과정을 따라주십시오.

1 “카메라 사용 설명서” CD-ROM을 컴퓨터에 넣습니다.



Canon (D:)

2 CD-ROM 아이콘을 더블 클릭합니다.

- Windows에서는 아이콘이 [(내) 컴퓨터]에 표시됩니다.
- Macintosh에서는 아이콘이 데스크탑에 표시됩니다.
- 컴퓨터의 운영 체제에 따라 표시되는 아이콘이 다릅니다.



START.pdf

3 START 파일을 더블 클릭합니다.

- ▶ 단계 4의 화면이 나타납니다.
- 컴퓨터의 운영 체제에 따라 표시되는 아이콘이 다릅니다.

4 보려는 설명서를 클릭하십시오.

- 해당 언어에서 사용 설명서의 이름을 클릭하십시오.



- ▶ 해당 언어의 사용 설명서가 표시됩니다.



- 컴퓨터에 PDF 파일을 저장할 수 있습니다.
- 모든 사용 설명서 (PDF 파일)에는 원하는 페이지에 빠르게 갈 수 있도록 링크가 되어 있습니다. 목차나 색인에서 페이지 번호를 클릭하면 그 페이지가 나타납니다.
- Adobe Reader를 사용하는 방법은 Adobe Reader의 도움말을 참조하십시오.

컴퓨터에 이미지 다운로드 하기

제공된 소프트웨어를 사용해 카메라의 이미지를 컴퓨터에 다운로드 할 수 있습니다. 두 가지 방법이 있습니다.

카메라를 컴퓨터에 연결해 다운로드 하기

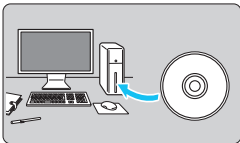

1 소프트웨어를 설치합니다 (p.394).

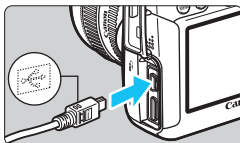

2 제공된 인터페이스 케이블을 사용해 카메라를 컴퓨터에 연결합니다.

- 카메라와 함께 제공된 인터페이스 케이블을 사용하십시오.
- 케이블을 케이블 플러그의 <Digital> 아이콘이 카메라의 앞쪽으로 향하도록 카메라의 <DIGITAL> 단자와 연결하십시오.
- 전원 코드의 플러그를 컴퓨터의 USB 단자에 연결하십시오.

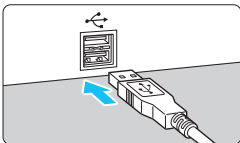

3 EOS Utility를 사용해 이미지/동영상을 다운로드 합니다.

- 자세한 내용은 CD-ROM의 소프트웨어 사용 설명서 (p.395)를 참조하십시오.

[43] 탭 아래에서 [Wi-Fi]가 [설정]으로 설정되어 있으면 카메라가 컴퓨터에 연결되지 않습니다. [Wi-Fi]를 [해제]로 설정하고 인터페이스 케이블을 연결하십시오.

카드 리더기로 이미지 다운로드 하기

시중에서 판매되는 카드 리더기를 사용하고 있다면 이 카드 리더기를 사용하여 컴퓨터에 이미지를 다운로드할 수 있습니다.

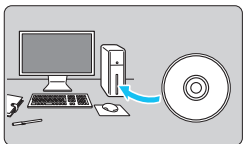

1 소프트웨어를 설치합니다 (p.394).

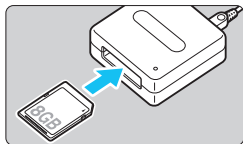

2 카드를 카드 리더기에 삽입합니다.

3 캐논 소프트웨어를 사용해 이미지/동영상을 다운로드 합니다.

- ▶ 디지털 포토 프로페셔널을 사용하십시오.
- ▶ ImageBrowser EX를 사용하십시오.
- 자세한 내용은 CD-ROM의 소프트웨어 사용 설명서 (p.395)를 참조하십시오.



캐논 소프트웨어를 사용하지 않고 카드 리더기를 사용해 카메라의 이미지를 컴퓨터로 옮기려면 카드의 DCIM 폴더를 컴퓨터에 복사하십시오.

소프트웨어에 관하여



EOS DIGITAL 솔루션 디스크

이 디스크에는 EOS DIGITAL 카메라를 위한 다양한 소프트웨어가 포함되어 있습니다.

EOS Utility

카메라를 PC에 연결한 상태에서 EOS Utility를 사용하면 카메라로 촬영한 정지영상과 동영상은 컴퓨터로 전송시킬 수 있습니다.

또한 PC를 사용하여 다양한 카메라 설정값을 지정하고 카메라와 연결된 PC를 통해 원격 촬영을 할 수 있습니다. 또한 EOS Sample Music*과 같은 배경음악 트랙을 카드에 복사할 수 있습니다.

* 캐논에서 5개의 배경 음악 트랙이 제공됩니다. EOS Utility를 사용하여 배경음악 트랙을 카드에 복사하고, 카메라에서 비디오 스냅샷 앨범, 동영상, 슬라이드 쇼를 재생할 때 배경 음악을 함께 재생할 수 있습니다.

디지털 포토 프로페셔널

이 소프트웨어는 주로 RAW 이미지를 촬영하는 사용자에게 권장합니다.

RAW 이미지를 고속으로 확인/편집/처리/프린트할 수 있습니다.

또한 원본 이미지는 남겨둔 채로 JPEG 이미지를 편집할 수도 있습니다.

ImageBrowser EX

이 소프트웨어는 주로 JPEG 이미지를 촬영하는 사용자에게 권장합니다.

사진, 동영상, 비디오 스냅샷 앨범을 간편하게 확인, 재생하고, JPEG 이미지를

프린트 할 수도 있습니다. 또한 인터넷에서 EOS Video Snapshot Task (p.232) 등의 추가기능을 다운로드 받을 수도 있습니다.



이전의 카메라에 제공된 소프트웨어 ZoomBrowser EX/ImageBrowser는 이 카메라로 촬영한 정지 영상과 동영상 파일을 지원하지 않습니다(호환 불가능). 이 카메라에서 제공한 ImageBrowser EX를 사용하여 주십시오.

픽처 스타일 에디터

픽처 스타일을 편집하여 자신만의 픽처 스타일 파일을 생성하고 저장할 수 있습니다. 이 소프트웨어는 이미지 처리가 능숙한 고급 사용자들을 위한 것입니다.

Map Utility

GPS 위치 정보로 컴퓨터의 지도에 사진이 촬영된 곳을 표시할 수 있습니다.

Map Utility를 설치하려면 인터넷 연결이 필요합니다.

인터넷에 연결하고 EOS DIGITAL 솔루션 디스크를 컴퓨터에 삽입한 다음 [쉬운 설치] (Macintosh에서는 [설치])를 클릭하십시오. 소프트웨어가 자동으로 설치됩니다.

소프트웨어 설치하기

- 소프트웨어를 설치하기 전에는 절대로 카메라를 컴퓨터에 연결하지 마십시오. 소프트웨어가 올바르게 설치되지 않습니다.
- 컴퓨터에 ImageBrowser EX가 설치되어 있어도 새 카메라가 제공한 CD-ROM에 포함된 ImageBrowser EX를 설치하십시오.
- 새 카메라에 최적화된 기능을 가진 최신 버전입니다. 또한 새로운 기능들을 추가하기 위한 자동 업데이트 기능을 사용할 수도 있습니다.
- 소프트웨어의 이전 버전이 설치되어 있거나 다른 소프트웨어가 있어도 아래의 과정을 따라 소프트웨어를 설치하여 주십시오. (최신 버전이 이전 버전을 덮어 씁니다.)

1 EOS DIGITAL 솔루션 디스크(CD-ROM)를 삽입합니다.

- 매킨토시에서는 데스크탑의 CD-ROM 아이콘을 더블 클릭하여 열고 [Canon EOS Digital Installer]를 더블 클릭하십시오.

2 [Easy Installation]을 클릭하고 화면 상의 지시에 따라 설치합니다.

- 매킨토시에서는 [Install]을 클릭하십시오.
- 설치 중에 "Microsoft Silverlight"의 설치 화면이 표시되면 "Microsoft Silverlight"를 설치하십시오.

3 [다시 시작]을 클릭하고 컴퓨터가 재시작되면 CD를 꺼냅니다.

- 컴퓨터가 재시작하면 설치가 완료된 것입니다.

소프트웨어 사용 설명서



소프트웨어 사용 설명서가 포함되어 있습니다.

PDF 사용 설명서 복사 및 확인하기

1 [소프트웨어 사용 설명서] CD-ROM을 컴퓨터에 넣습니다.

2 CD-ROM 아이콘을 더블 클릭합니다.

- Windows에서는 아이콘이 [(내) 컴퓨터]에 표시됩니다.
- Macintosh에서는 아이콘이 데스크탑에 표시됩니다.

3 원하는 언어의 폴더를 컴퓨터에 복사합니다.

- 다음 이름의 사용 설명서 PDF가 복사됩니다.

	윈도우	맥킨토시
EOS Utility	EUx.xW_xx	EUx.xM_xx
Digital Photo Professional	DPPx.xW_xx	DPPx.xM_xx
ImageBrowser EX	IBXx.x_xx	
Picture Style Editor	PSEx.xW_xx	PSEx.xM_xx
Map Utility	MUx.x_xx	

4 복사된 PDF 파일을 더블 클릭합니다.

- Adobe Reader(최신 버전 권장)가 컴퓨터에 설치되어 있어야 합니다.
- Adobe Reader는 인터넷에서 무료로 다운로드할 수 있습니다.

색인

숫자	
1매 촬영.....	73, 98
10초 또는 2초 지연.....	100
11 포인트 AF 자동 선택.....	94
1280x720.....	216
1920x1080.....	216
4매 또는 9매 인덱스 디스플레이.....	242
640x480.....	216
☆ 아이콘.....	6

ㄱ	
각 부의 명칭.....	20
감쇠기.....	218
개인 화이트 밸런스.....	122
격자 표시.....	187, 224, 237
경고 아이콘.....	313
고감도 ISO 노이즈 감소.....	126
기능 안내.....	63

ㄴ	
날짜와 시간.....	36
노이즈 감소	
고감도 ISO.....	126
장기 노출.....	128
노이즈 감소 기능 (장기노출시).....	128
노출 레벨 단위.....	304
노출 레벨 표시기.....	23, 333
노출 보정.....	151
노출 시뮬레이션.....	189
녹음 레벨.....	218

ㄷ	
다중 기능 잠금.....	47
다중 노출.....	158
다중 촬영 노이즈 감소.....	126
다이렉트 프린팅.....	298

다이얼	
메인 다이얼.....	45
퀵 컨트롤 다이얼.....	46
단일 이미지 디스플레이.....	236
단일 포인트 AF.....	94
도움말.....	64
동영상.....	203
감쇠기.....	218
격자 표시.....	224
기록 시간.....	217
녹음.....	218
동영상 기록 크기.....	216
드롭 프레임.....	222
마이크.....	204, 219
비디오 스냅샷 앨범.....	225
비디오 스냅샷.....	225
수동 노출 촬영.....	208
압축 방식.....	216
외부 마이크.....	219
윈드 필터.....	218
자동노출 촬영.....	204
재생.....	251, 253
저소음 촬영.....	223
정지 사진 촬영.....	213
정보 표시.....	210
첫번째 및 마지막 장면 편집하기.....	255
측광 타이머.....	223
퀵 컨트롤.....	215
타임 코드.....	220
파일 크기.....	217
편집.....	255
프레임 레이트.....	216
AE 잠금.....	205
AF 방식.....	215, 223
TV에서 보기.....	251, 261
드라이브 모드.....	73, 98
등급 표시.....	247
디지털 단자.....	286, 390

ㄹ

라이브 뷰 촬영.....	70, 179
격자 표시.....	187
노출 시뮬레이션	189
수동 포커싱.....	199
얼굴 인식 라이브 모드	193
저소음 촬영.....	190
정보 표시.....	182
촬영 가능 매수.....	181
측광 타이머.....	191
퀵 컨트롤.....	185
퀵 모드.....	197
화면 비율.....	188
FlexiZoneAF□ (Single)	192
렌즈.....	25, 39
색 수차 보정.....	132
손떨림 보정 기능	42
잠금 해제.....	40
주변 조도 보정.....	131
렌즈 후드.....	41
리모트 스위치 촬영.....	167
리모트 컨트롤 촬영.....	167
리사이즈.....	277

ㄴ

마이 메뉴.....	327
마이크.....	204, 219
매크로 촬영.....	77
먼지 삭제 데이터.....	281
메뉴.....	51
마이 메뉴.....	327
설정	346
설정 순서.....	52
메모리 카드 → 카드	
메인 다이얼.....	45
모드 다이얼.....	24, 45
모노크롬 이미지.....	84, 113, 117
멀티 컨트롤러.....	47, 94
미세 조정.....	314
미러 락업.....	165

ㄷ

반누름	44
배율.....	245
배터리	28, 30, 35
배터리 그림	35, 354
벌브 노출	154
베이직 존 모드	24
보호 (이미지 삭제 보호).....	265
볼륨 (동영상 재생).....	254
부분 측광	149
분위기를 선택해서 촬영.....	84
뷰파인더	23
시도 조절	43
전자 수평계.....	60, 326
브라케팅	124, 152, 304
비디오 스냅샷.....	225
비디오 스냅샷 앨범.....	225
비디오 형식	216, 264, 351

ㄹ

사용자 정의 기능	302
삼각대 소켓	21
삼각대 없이 야경 촬영	80
색 공간.....	140
색 수차 보정	132
색 온도.....	120, 122
색조.....	116
색조 효과 (모노크롬).....	117
샤프니스	116
서머타임	37
선막 동조	175
세피아 (모노크롬).....	84, 117
센서 클리닝	279
셀프 타이머.....	100, 168
셔터 동조.....	175
셔터 버튼	44

셔터 우선 AE.....	144
소프트웨어.....	392
수동 노출.....	148, 208
수동 포커싱.....	97, 199
수동 리셋.....	137
수동 선택 (AF).....	94
스트랩.....	27
스팟 측광.....	150
스포츠.....	78
스피커.....	253
슬라이드 쇼.....	257
시간대.....	36
시도 조절.....	43
시스템 맵.....	354
실내용 전원.....	338
심도 미리보기.....	147, 180, 184

O

아이컵.....	166
아이피스 커버.....	27, 166
안전 슈프트.....	306
안전에 관한 경고.....	382
야경 인물.....	79
야경.....	79, 80
언어.....	38
에러 코드.....	370
연속 촬영.....	98
연속 파일 번호.....	136
외부 스피드라이트 → 플래시	
오작동.....	356
온도 경고.....	201, 233
완전 누름.....	44
음성/영상 출력.....	251, 261
이미지	
등급.....	247
보호.....	265
삭제.....	267

색인.....	242
수동 이미지 회전.....	246
슬라이드 쇼.....	257
자동 재생.....	257
자동 이미지 회전.....	270
재생.....	235
점프 디스플레이 (이미지 열람).....	243
촬영 정보.....	238
파일 번호 부여.....	136
하이라이트 경고.....	240
확대 보기.....	244
히스토그램.....	240
AF 포인트 표시.....	240
TV에서 보기.....	251, 261
이미지 기록 화질.....	102
이미지 먼지 방지.....	279
이미지 삭제.....	267
인덱스 디스플레이.....	242
인물.....	75
인쇄.....	285
용지 설정.....	289
용지 타입.....	289
인쇄 명령 (DPOF).....	295
인쇄 효과.....	290
트리밍.....	293
틸트 보정.....	293
포토북 설정.....	299

Z

자동 리셋.....	137
자동 밝기 최적화 기능.....	125
자동 이미지 회전.....	270
자동 재생.....	257
자동 전원 오프.....	34, 55
자동 초점 → AF	
작동 표시 램프.....	32
작은 조리개.....	147
장기 노출.....	154
장면 아이콘.....	183, 207

장면 인텔리전트 오토.....	66	P (프로그램 AE)	142
재생.....	235	SCN (특별한 장면).....	74
재생 시간.....	55	 (인물사진).....	75
저소음 촬영		 (풍경).....	76
1매 촬영.....	98	 (클로즈업).....	77
저소음 LV 촬영.....	190, 223	 (스포츠).....	78
연속 촬영.....	98	 (야경 인물).....	79
저작권 정보.....	138	 (삼각대 없이 야경 촬영).....	80
전원		 (HDR 역광 보정).....	81
배터리 정보.....	334	Tv (서터 우선 AE).....	144
배터리 확인.....	35, 334	촬영 모드에 따른 사용 가능 기능.....	342
실내용 전원.....	338	촬영 방향 등록.....	310
자동 전원 오프.....	55	촬영 정보 표시.....	238
촬영 가능 매수.....	35, 103, 181	최대 연속 촬영 매수.....	103, 105
충전.....	28	최종 이미지 시뮬레이션.....	184, 212
충전 성능.....	334	축소 보기.....	242, 244
전자 수평계.....	60, 326	충전.....	28
점점 디스플레이.....	243	충전기.....	26, 28
조리개 우선 AE.....	146	축광 모드.....	149
조명 (LCD 패널).....	48	축광 타이머.....	191, 223
조명이나 장면에 따라 촬영.....	87		
조작버튼 사용자 설정.....	50, 320	ㄱ	
주변 조도 보정.....	131	카드.....	3, 17, 31, 53
중앙 중점 평균 축광.....	150	카드 리마인더.....	32
직접 선택 (AF 포인트).....	324	포맷하기.....	53
		로우 레벨 포맷하기.....	54
		문제.....	33, 54
		기록 보호 스위치.....	31
		카드 없이 셔터를 누름.....	32
ㄷ		카메라	
채도.....	116	카메라 흔들림.....	165
초점 확인 표시등.....	66	카메라 설정 해제.....	56
초점 잠금.....	69	촬영 자세.....	43
촬영 가능 매수.....	35, 103, 181	설정값 표시.....	332
촬영 가능 설정 표시.....	48, 333	카메라 설정 해제.....	56
촬영 모드.....	24	커스텀 촬영 모드.....	328
 (장면 인텔리전트 오토).....	66	커스텀 화이트 밸런스.....	121
Av (조리개 우선 AE).....	146	케이블.....	4, 261, 264, 354, 390
B (벌브).....	154	콘트라스트.....	116
 (커스텀 촬영 모드).....	328		
 (크리에이티브 오토 촬영).....	71		
M (수동 노출).....	148		

퀵 모드.....	197
퀵 컨트롤 다이얼.....	46
크리에이티브 존 모드.....	24
크리에이티브 오토.....	71
클로즈업.....	77
클리닝.....	279

E

타사의 플래시 장비.....	171
타임 코드.....	220
톤 우선.....	130
트리밍 (인쇄).....	293
특수 장면 모드.....	74

표

파일 확장자.....	137
파일 크기.....	103, 217, 238
파일명.....	136
펌웨어 버전.....	351
평가 측광.....	149
포맷 (카드 초기화).....	53
포커스 모드 스위치.....	39, 97, 199
포커싱 → AF	
포토북 설정.....	299
폴더 생성/선택.....	134
표시음.....	346
풍경.....	76
플래시 (스피드라이트)	
무선.....	175
사용자 정의 기능.....	177
셔터 동조 (선막/후막).....	175
수동 플래시.....	174
외부 스피드라이트.....	170
플래시 노출 보정.....	170, 176
플래시 동조 속도.....	171, 173
플래시 제어.....	172
FE 잠금.....	170

플래시 노출 보정.....	170, 176
플래시 동조 접점.....	20
플래시 모드.....	174
프ريم 레이트.....	216
프로그램 AE.....	142, 204
프로그램 쉬프트.....	143
픽셀.....	102
픽처 스타일.....	112, 115, 118
필터 효과.....	117

증

하이라이트 경고.....	240
하이라이트 디테일 손실.....	240
하이라이트 톤 우선.....	130
햅 슈.....	20, 170
화면 비율.....	188
확대 보기.....	199, 244
회전 (이미지).....	246, 270, 293
후막 동조.....	175
흑백 이미지.....	84, 113, 117
히스토그램 (밝기/RGB).....	240

A-Z

- Ⓜ⁺ (장면 인텔리전트 오토) 66
- AC 어댑터 키트 338
- Adobe RGB 140
- AE 잠금 153
- AEB 152, 304
- AF
 - 구도 69
 - 수동 포커싱 97, 199
 - 아웃 포커스 42, 43, 96, 196
 - 초점을 맞추기 어려울 때 96, 196
 - 표시음 346
 - AF 동작 92
 - AF 미세 조정 314
 - AF 방식 192, 223
 - AF 보조광 309
 - AF 포인트 선택 94, 324
- AF 포인트 94
- AF 포인트 자동 선택 94
- AF-ON (AF 시작) 버튼 44
- AI FOCUS (AI Focus AF) 93
- AI SERVO (AI Servo AF) 93
 - 추적 감도 307, 308
- AI Servo AF 69, 93
- ALL-1 (I-only) 216
- Av (조리개 우선 AE) 146
- B (벌브) 154
- BGM 260
- Ⓜ (커스텀 촬영 모드) 328
- Ⓜ (크리에이티브 오토 촬영) 71
- DC 커플러 338
- DPOF 295
- exFAT 54
- Eye-Fi 카드 339
- FE 잠금 170
- FEB (플래시 노출 브래케팅) 176
- Fine(이미지 기록 화질) 102
- Full High-Definition (Full HD) 216, 251, 261
- GPS 350
- HDMI 251, 261
- HDMI CEC 262
- HDR 155
- HDR 역광 보정 81
- High-Definition (HD) 216, 251, 261
- ICC 프로파일 140
- INFO. 버튼 182, 210, 236, 332
- IPB 216
- ISO 감도 106, 206, 209
 - 단위 설정 304
 - 수동 설정 범위 109
 - 자동 설정 (자동) 108
 - 자동 설정 범위 110
 - 최저 셔터 스피드 111
 - ISO 확장 109
- JPEG 102
- Large (이미지 기록 화질) 103
- LCD 모니터 17
 - 메뉴 화면 51, 346
 - 밝기 조정 269
 - 이미지 재생 235
 - 전자 수평계 60
 - 촬영 가능 설정 표시 48, 333
- LCD 패널 22
- LOCK 47
- M (수동 노출) 148, 208
- Medium (이미지 기록 화질) 103, 277
- MENU** 아이콘 6
- MF (수동 초점) 97, 199
- M-RAW (Medium RAW) 104
- Normal (이미지 기록 화질) 102
- NTSC 216, 351
- ONE SHOT (One-Shot AF) 92
- P (프로그램 AE) 142
- PAL 216, 351

PictBridge.....	285
Q (퀵 컨트롤)	49, 83, 185, 215, 249
RAW.....	102, 104
RAW 이미지 처리.....	272
RAW+JPEG.....	102
SD, SDHC, SDXC 카드 → 카드	
Small (이미지 기록 화질)	103, 277
S-RAW (Small RAW)	104
sRGB.....	140
Tv (셔터 우선 AE).....	144
USB (디지털) 단자.....	286, 390
TV에서 보기.....	251, 261
WB (화이트 밸런스)	120
개인	122
보정	123
브라케팅	124
사용자 정의	121
색 온도 설정	122
Wi-Fi.....	351

경 고

본 EOS 6D 한국어판 매뉴얼의 모든 저작권은 CKCI INC에 속하고 이를 무단으로 복제, 배포하거나 이용할 경우에는 민사상 손해 배상 및 형사 처벌의 대상이 됩니다.

Canon

CANON KOREA CONSUMER IMAGING INC.

<http://www.canon-ci.co.kr>

캐논 서포트 센터 Tel. 1588-8133 (전국) Fax. 02-2017-8798

본 사용 설명서에 언급된 렌즈와 액세서리는 2012년 9월 기준입니다. 이 이후에 출시된 렌즈나 액세서리와의 호환성에 관한 정보는 캐논 서포트 센터에 문의하여 주십시오.